



MJ-GERÜST
Systèmes d'échafaudages

**ECHAFAUDAGE MADE IN
PLETTENBERG**

ACCESSOIRES

LISTE DES PRIX I VALABE À PARTIR 10.2022

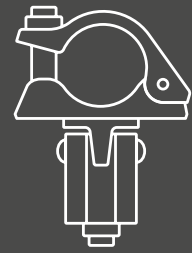

ÉCHAFAUDAGE MADE IN PLETTENBERG

MJ-Gerüst dont le siège se trouve à Plettenberg en Rhénanie-du-Nord-Westphalie est une entreprise d'un groupe fort de plus de 50 ans d'expérience. L'atout principale de MJ se trouve dans la production et la distribution mondiale de système d'échafaudage de haute qualité en acier ou en aluminium. Les possibilités de construction sont quasiment infinies grâce à la modernité des produits.

Une gamme de produits unique et une large sélection d'accessoires d'échafaudage. Avec cela, nous offrons à nos clients la possibilité de choisir leur système d'échafaudage. Un avantage très apprécié par nos clients, grâce auquel nos échafaudages ont acquis une reconnaissance internationale.

Développement, production et vente. Ce sont les pierres angulaires de notre gamme de services, qui sont complétées par de nombreux services supplémentaires. Aide à la planification de la mise en œuvre de projets difficiles. Un service où notre savoir-faire technique et notre expérience peut contribuer à des économies de temps et d'argent considérables.

Un produit de qualité sûre ne peut être créé que par un travail qualifié. Notre gestion de la qualité éprouvée reflète également nos connaissances, notre expérience et rend la qualité de nos produits mesurable. Afin de garantir nos normes de qualité élevées, nos processus de production sont constamment accompagnés par des bureaux d'examen externes et des ingénieurs.



NOTRE ENTREPRISE - VOS AVANTAGES

- Production en Allemagne sur le site de Plettenberg
- Systèmes d'échafaudage de haute qualité et conformes aux normes
- Certifications selon DIN EN 9001, 14001 et 50001
- Qualité de produit la plus élevée grâce à une gestion dynamique de la qualité
- Disponibilité à court terme du matériel grâce à des capacités de stockage élevées et à des processus décisionnels courts
- Utilisation des dernières technologies de production et optimisation permanente des processus technologiques de production
- Soutien dans vos projets dès la phase d'étude

PARTENAIRES ET CERTIFICATS





Pour toutes questions techniques,
notre équipe est toujours disponible

WWW.MJ-GERUEST.DE

Socles vérin	04
Tubes déchaufaudages et montants triangulaires	06
Colliers	09
Amarrages	18
Poutres treillis	21
Passerelles	26
Enveloppe de sécurité OPTI-BOARD	27
Protection / Signalisation	30
Accessoires toit plat	31
Filets et bâches	35
Échelles	39
Stockage et transport	41
Pièces de rechange	44
Outils	50
Matériel publicitaire	51
Sécurité lors du montage d'échafaudage	52
Remarques	56
Formulaire de commande	59

 Made in Plettenberg

 Approbation de l'inspection du bâtiment

 Norme Européenne

 Prix net, pas de remise

 Certification encore en cours

 Marquage individuel

 Livraison sur demande

A tous les prix s'ajoute la TVA en vigueur à la date de livraison. Les prix s'entendent départ usine hors frais de transport. Toutes les indications de ce catalogue relatives aux références, descriptifs, poids et prix unitaires sont à titre indicatifs, toutes modifications nous est réservées. Seul nos conditions de vente et de livraison sont valables. Réserve de propriété du matériel jusqu'au paiement complet. Le présent catalogue remplace l'édition précédente.

SOCLE RÉGLABLE

Z EN

- Acier galvanisé à chaud
- Tige filetée
- Embase 150 x 150 mm
- Pour mise à niveau de l'échafaudage en cas de différence de hauteur du sol
- Poignée de l'écrou avec cuvette pour centrer le tube sur le filetage
- Encoche sur la tige filetée pour empêcher l'enlèvement de l'écrou
- Peut également être utilisé comme fourche à vérin



Longueur (m)	Poids (kg)	PQT (pcs.)	Article N°	Prix (€)
0,30	2,40	375	000318	17,80
0,50	3,10	300	000319	21,30
0,60	3,40	300	000320	22,00
0,78	3,90	250	000321	29,80
1,00	4,70	200	000322	35,70

SOCLE RÉGLABLE ORIENTABLE

EN

- Acier galvanisé à chaud
- Tige filetée
- Embase 150 x 150 mm
- Pour mise à niveau de l'échafaudage en cas de différence de hauteur du sol
- Poignée de l'écrou avec cuvette pour centrer le tube sur le filetage
- Encoche sur la tige filetée pour empêcher l'enlèvement de l'écrou
- Peut également être utilisé comme fourche à vérin
- Des renforts d'échafaudage supplémentaires au point de base dans le sens longitudinal sont nécessaires
- Charge admissible : 25,4 kN



Longueur (m)	Poids (kg)	PQT (pcs.)	Article N°	Prix (€)
0,50	3,10	250	000323	46,30
0,80	4,30	200	013292	54,50

SOCLE RÉGLABLE RENFORCE

EN

- Acier galvanisé à chaud
- Embase 150 x 150 mm
- Pour mise à niveau de l'échafaudage en cas de différence de hauteur du sol
- Poignée de l'écrou avec cuvette pour centrer le tube sur le filetage
- Peut également être utilisé comme fourche à vérin
- Adapté aux charges lourdes
- Charge admissible: $N_{pL,Rd} = 197 \text{ kN}$, $M_{pL,Rd} = 105 \text{ kNm}$, $V_{pL,Rd} = 85,2 \text{ kN}$



Longueur (m)	Poids (kg)	PQT (pcs.)	Article N°	Prix (€)
0,60	6,70	200	007095	47,50

FIXATION DE SOCLE



- Acier galvanisé à chaud
- Avec demi-collier
- Sert à fixer le socle au montant lors de la manutention de l'échafaudage à l'aide d'une grue

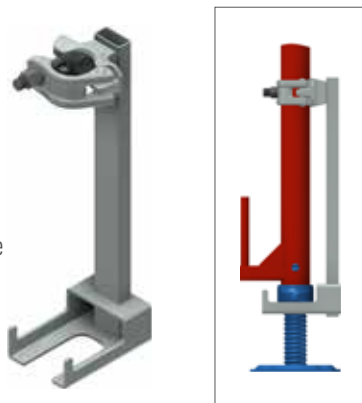

Hauteur (m)	Poids (kg)	SW	PQT (pcs.)	Article N°	Prix (€)
0,40	2,00	19	200	010294	30,20

TUBE DE COMPENSATION



- Acier galvanisé à chaud
- 10 x 0,10 m = 1,00 m de réglage
- Permet de rattraper de grande hauteur
- À utiliser avec un socle vérin

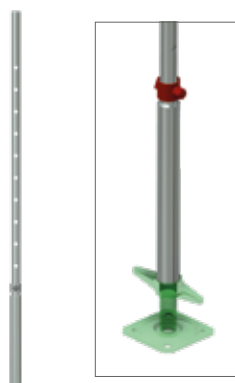

Hauteur (m)	Poids (kg)	Article N°	Prix (€)
1,70	5,80	000402	56,70

FOURCHE A VERIN

- Acier galvanisé à chaud
- Élément porteur pour échafaudages pour échafaudage de coffrage
- Sert à maintenir des poutres carrées et des poutres de coffrage



Dimension de apertura (mm)	Poids (kg)	PQT (pcs.)	Article N°	Prix (€)
148	5,60	200	000693	40,60
180	8,30	-	011537	49,90

ROUE DE GUIDAGE RÉGLABLE



- Charges admissibles 10 kN
- Roue Ø 200 mm en polyamide avec frein de blocage
- Niveau réglable grâce à la tige filetée
- Conforme à la norme DIN 4420-3
- Un calcul de stabilité est requis pour ces échafaudages mobiles



Poids (kg)	PQT (pcs.)	Article N°	Prix (€)
7,00	80	000332	102,50

CALE POUR SOCLE

- Plastique
- Avec réflecteur

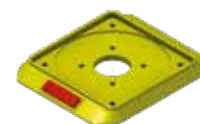

PQT (pcs.)	Article N°	Prix (€)
80	008110	4,40

MADRIER BOIS

- Pour la répartition de charge
- Scié brut
- Dimensions +/- 10 mm



Longueur (m)	Largeur (m)	Hauteur (m)	Poids (kg)	PQT (pcs.)	Article N°	Prix (€)
1,00	0,24	0,04	1,50	80	009203	10,20
1,50	0,24	0,04	2,25	80	010360	12,30

FOURCHE DE VERIN MASSIV

- Acier galvanisé à chaud
- Longueur totale de la socle 0,275 m
- Élément porteur pour échafaudages pour échafaudage de coffrage
- Sert à maintenir des poutres carrées et des poutres de coffrage



Dimension de apertura (mm)	Poids (kg)	Article N°	Prix (€)
85/165	6,93	014284	91,80

TUBE D'ÉCHAFAUDAGE ACIER

EN

- S235 acier, galvanisé à chaud
- Conforme à la norme DIN 4427/EN
- Longueur standard 6,00 m
- Résistance minimale 235 N/mm²
- Raccordement avec collier fixe autorisé
- Longueurs spéciales sur demande

Exécution (mm)	Longueur (m)	Poids (kg)	PQT (pcs.)	Article N°	Prix (€)
48,3 x 4,0	1,00	4,20	61	000342	20,50
48,3 x 4,0	2,00	8,40	61	000341	38,00
48,3 x 4,0	3,00	12,60	61	000339	55,50
48,3 x 4,0	4,00	16,80	61	000345	75,00
48,3 x 4,0	5,00	21,00	61	000338	92,50
48,3 x 4,0	6,00	25,20	61	000334	105,00
48,3 x 3,2	1,00	3,77	61	004548	17,20
48,3 x 3,2	2,00	7,54	61	004550	31,40
48,3 x 3,2	3,00	11,31	61	004552	45,60
48,3 x 3,2	4,00	15,08	61	004554	61,80
48,3 x 3,2	5,00	18,85	61	005619	76,00
48,3 x 3,2	6,00	22,60	61	004087	85,00

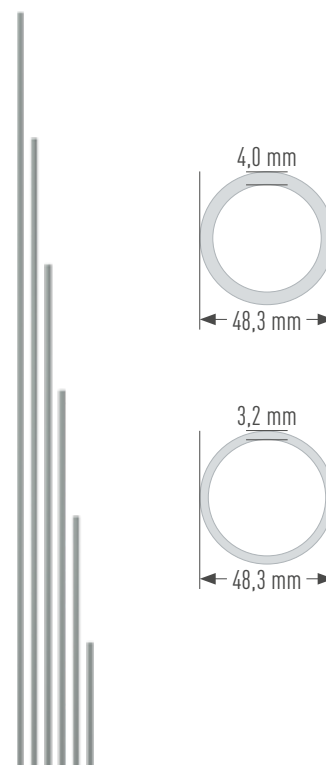

TUBE D'ÉCHAFAUDAGE ALUMINIUM

EN

- T6 alliage d'aluminium EN AW - 6082
- Conforme à la norme DIN 1725/1748
- Longueur standard 6,00 m
- Résistance minimale 240 ≥ N/mm²
- Raccordement avec collier fixe autorisé
- Pour les constructions d'échafaudages légers
- Longueurs spéciales sur demande

Exécution (mm)	Longueur (m)	Poids (kg)	Article N°	Prix (€)
48,3 x 4,0	1,00	1,50	000353	18,50
48,3 x 4,0	2,00	2,80	000352	39,80
48,3 x 4,0	3,00	4,20	000350	57,70
48,3 x 4,0	4,00	5,60	000349	75,60
48,3 x 4,0	5,00	7,00	000354	91,00
48,3 x 4,0	6,00	8,40	002028	111,40
48,3 x 4,0	8,00	11,20	002031	143,00

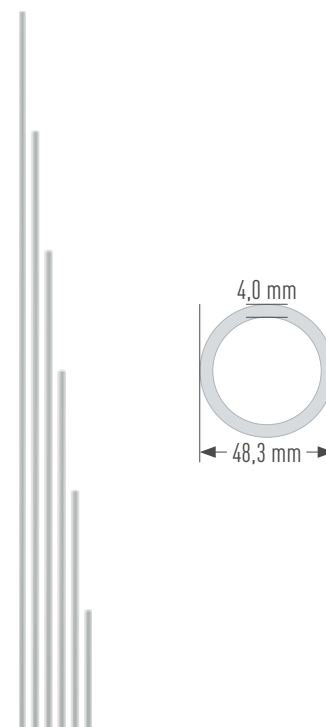

MONTANT TRIANGULAIRE



- Tube acier Ø 48,3 mm, galvanisé à chaud
- Sans trous
- Trois tubes d'échafaudage assemblés en forme triangulaire
- Pour reprise de charges lourdes
- Longueur équilatéral 125 mm

Longueur (m)	Poids (kg)	Article N°	Prix (€)	
3,00	40,00	000150	294,90	🕒
4,00	53,00	000151	363,00	🕒
5,00	65,00	000152	479,10	🕒
6,00	75,00	000153	561,70	🕒



SOCLE TRIANGULAIRE



- Acier, galvanisé à chaud
- Embase 300 x 8 mm
- Avec trois goujons soudés pour le transfert de charge



Poids (kg)	Article N°	Prix (€)
6,00	000155	67,70

CAPUCHON PLASTIQUE DUR

- Plastique dur
- Pour tube Ø 48,3 mm
- Jaune



Poids (kg)	Article N°	Prix (€)
0,03	009773	4,30

CAPUCHON PLASTIQUE

- Plastique
- Pour tube Ø 48,3 mm
- Rouge



Poids (kg)	Article N°	Prix (€)
0,011	006784	4,30

BOUCHON PLASTIQUE

- Polyéthylène
- Pour tube Ø 48,3 mm
- Noir



Poids (kg)	Article N°	Prix (€)
0,01	010219	4,30

MANCHON SIGNALISATION 1

- Pour tube Ø 48,3 mm
- Avec un ou deux réflecteurs, monobloc



Exécution	Poids (kg)	Article N°	Prix (€)
Un réflecteur	0,10	011281	3,60
Deux réflecteurs	0,15	011282	3,80

COLLIER FIXE

EN

- En acier forgé galvanisé
- Conception robuste
- Pour le raccordement à angle droit de tubes de Ø 48,3 mm
- Classe BB, EN 74-1 RA BB C3 M
- Pour une utilisation dans les classes B et BB sur les tubes en acier et en aluminium

Filetage	SW	Poids (kg)	PQT (pcs.)	Article N°	Prix €
Normal	22	1,15	25	000325	8,60
Normal	19	1,15	25	000326	8,60
Rapide	22	1,15	25	007521	9,30
Rapide	19	1,15	25	007523	9,30



COLLIER ORIENTABLE

EN

- En acier forgé galvanisé
- Conception robuste
- Pour tout raccordement de tubes de Ø 48,3 mm
- Classe B, EN 74-1 SW B C3 M
- Pour une utilisation dans les classes B sur les tubes en acier et en aluminium

Filetage	SW	Poids (kg)	PQT (pcs.)	Article N°	Prix €
Normal	22	1,35	25	000328	9,30
Normal	19	1,35	25	000329	9,30
Rapide	22	1,35	25	007522	9,90
Rapide	19	1,35	25	007524	9,90



ÉCROU POUR VIS TÊTE MARTEAU

EN

- Filetage M 14
- Classe de résistance 5, d'après la norme DIN EN ISO 898

Filetage	SW	Poids (kg)	PQT (pcs.)	Article N°	Prix €
Normal	22	0,04	500	000165	0,40
Normal	19	0,03	500	000166	0,40
Rapide	22	0,04	500	005105	0,50
Rapide	19	0,03	500	006547	0,50



VIS TÊTE MARTEAU

EN

- Filetage M 14
- Longueur 68 mm
- Classe de résistance 5.8, d'après la norme DIN EN ISO 898

Filetage	Poids (kg)	PQT (pcs.)	Article N°	Prix €
Normal	0,11	200	000164	0,65
Rapide	0,11	200	005104	0,77



COLLIER DE LIAISON

EN

- En acier forgé galvanisé
- Conception robuste, nervurée
- Classe B, conforme à la norme EN 74-1 SF B C3 M
- Pour assembler deux tubes acier ou aluminium de Ø 48,3 mm
(À utiliser avec le goujon de liaison Art. N° 000331)



SW	Poids (kg)	Article N°	Prix (€)
22	1,80	000330	13,00
19	1,75	003061	13,00

GOUJON DE LIAISON

EN

- En acier forgé galvanisé
- Pour tubes de Ø 48,3 mm
- Pour un assemblage bout à bout résistants à la tension et à la pression



Poids (kg)	Article N°	Prix (€)
1,00	000331	8,40

COLLIER T



- Plaque porteuse en T avec deux demi-colliers
- Pour reprise des charges verticales de l'échafaudage
- Fixation directement sur le mur du bâtiment
- Note de calcul de base disponible
- Solution économique en remplacement de poutres treillis
- Avec deux trous de fixation (M12)



SW	Poids (kg)	Article N°	Prix (€)
22	3,60	003247	48,90
19	3,60	004591	48,90

COLLIER T RÉGLABLE



- Plaque porteuse en T avec deux demi-colliers
- Pour reprise des charges verticales de l'échafaudage
- Fixation directement sur le mur du bâtiment
- Note de calcul de base disponible
- Solution économique en remplacement de poutres treillis
- Profondeur réglable de 148 à 205 mm
- Avec quatre trous de fixation (M12)

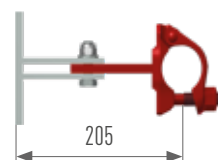
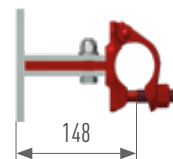

SW	Poids (kg)	Article N°	Prix (€)
22	5,00	009137	70,40

COLLIER GARDE-CORPS



- Acier, galvanisé a chaud
- Avec demi-collier
- Permet la mise en place de garde-corps au niveau intérieur de l'échafaudage



Filetage	SW	Poids (kg)	PQT (pcs.)	Article N°	Prix (€)
Normal	22	1,20	25	002464	20,60
Normal	19	1,20	25	000591	20,60

COLLIER GARDE-CORPS

- Acier, galvanisé a chaud
- Avec demi-collier
- Avec raccord à clavette



Poids (kg)	Article N°	Prix (€)
1,30	003550	21,30

COLLIER À GOUJON BASculeUR

Z EN

- En acier forgé galvanisé
- Demi-collier avec un goujon basculeur soudé pour la mise en place de garde-corps au niveau intérieur de l'échafaudage

Filetage	SW	Poids (kg)	Article N°	Prix (€)	
Normal	22	0,80	000134	9,90	
Normal	19	0,80	002354	9,90	
Rapide	22	0,81	007436	10,40	☒
Rapide	19	0,81	008202	10,40	☒



COLLIER PLINTHE

EN

- En acier forgé galvanisé
- Demi-collier avec un tenon soudé pour la mise de plinthes

Filetage	SW	Poids (kg)	Article N°	Prix (€)
Normal	22	1,00	000647	17,70
Normal	19	1,00	002711	17,70



COLLIER TIGE FILETÉE - COURT

EN

- En acier forgé galvanisé
- Demi-collier avec une vis soudée M 14 x 50 mm

Filetage	SW	Poids (kg)	Article N°	Prix (€)
Normal	22	0,80	000136	11,50



COLLIER TIGE FILETÉE - LONG

EN

- En acier forgé galvanisé
- Demi-collier avec une vis soudée M 14 x 120 mm
- Pour l'assemblage de tubes d'échafaudage avec des composants en bois

Filetage	SW	Poids (kg)	Article N°	Prix (€)
Normal	22	1,00	000392	17,90



COLLIER D'AMARRAGE

EN

- En acier forgé galvanisé
- Demi-collier avec un crochet soudé
- La solution idéale pour la fixation de l'échafaudage loin du mur



SW	Poids (kg)	Article N°	Prix (€)
22	1,00	000224	17,70
19	1,00	002551	17,70

COLLIER CRAPAUD



EN

- En acier forgé galvanisé
- Demi-collier avec un angle en acier soudé
- Pour suspendre des tubes d'échafaudage ou des chaînes sur des structures en acier
- Charge admissible, 9kN (900 kg)
- À installer par paire



SW	Poids (kg)	Article N°	Prix (€)
22	1,00	000225	14,70
19	1,00	000226	14,70

COLLIER BOIS



EN

- En acier forgé galvanisé
- Demi-collier avec un support en fer perforé pour raccord d'éléments bois
- Collier tournant



SW	Poids (kg)	Article N°	Prix (€)
22	1,80	000631	28,80
19	1,80	002704	28,80

COLLIER FIXE A TETE CLAVETTE

EN

- En acier forgé galvanisé
- Avec écrou de serrage
- Pour le raccord de tubes aux disques des montants



SW	Poids (kg)	PQT (pcs.)	Article N°	Prix (€)
22	1,10	25	005859	25,70
19	1,10	25	005858	25,70

COLLIER FIXE A TETE CLAVETTE PARALLELE

EN

- En acier forgé galvanisé
- Pour le raccord de tubes aux disques des montants



SW	Poids (kg)	PQT (pcs.)	Article N°	Prix (€)
19	1,10	25	009947	24,20
22	1,10	25	009948	24,20

COLLIER ORIENTABLE A TETE CLAVETTE

EN

- En acier forgé galvanisé
- Avec écrou de serrage
- Pour le raccord de tubes aux disques des montants



SW	Poids (kg)	PQT (pcs.)	Article N°	Prix (€)
22	1,20	25	005861	28,90
19	1,20	25	005860	28,90

DISQUE PERFORE AMOVIBLE

Z

- Permet la possibilité de montage dans la position souhaitée le long d'un tube \varnothing 48,3 mm



SW	Poids (kg)	PQT (pcs.)	Article N°	Prix (€)
22	0,95	25	002229	36,70
19	0,95	25	004587	36,70

COLLIER FIXE DE RÉDUCTION

EN

- En acier forgé galvanisé
- Pour assembler deux tubes de diamètre différent
- Avec écrou et vis tête marteau



Combinaison	SW	Poids (kg)	Article N°	Prix (€)
48/38	19	1,20	000327	16,40
48/38	22	1,20	010022	16,40
48/60	19	1,80	010818	19,40
48/60	22	1,80	002820	19,40
48/34	19	1,20	010819	16,20
48/34	22	1,20	006061	16,20

COLLIER ORIENTABLE DE RÉDUCTION

EN

- En acier forgé galvanisé
- Pour assembler deux tubes de diamètre différent
- Avec écrou et vis tête marteau



Combinaison	SW	Poids (kg)	Article N°	Prix (€)
38/38	22	1,81	004494	13,60
48/38	19	1,00	006198	14,40
48/38	22	1,00	000383	14,40
48/60	19	1,58	010821	15,40
48/60	22	1,58	000384	15,40
48/34	19	1,00	010822	14,60
48/34	22	1,00	000386	14,60

DEMI-COLLIER

EN

- En acier forgé galvanisé
- Avec écrou et vis tête marteau



SW	Poids (kg)	Article N°	Prix (€)
22	0,70	001773	6,60
19	0,70	000628	6,60

COLLIER ANTI-SOULEVEMENT A CLAVETTE



- Acier galvanisé à chaud
- Pour sécuriser les planchers contre le soulèvement
- Avec raccord à clavette



Poids (kg)	Article N°	Prix (€)
0,70	006850	14,60

ANTI-SOULÈVEMENT AVEC DEMI-COLLIER



- Acier, galvanisé à chaud
- Avec un demi-collier
- Sécurité anti-soulèvement des planchers



SW	Poids (kg)	Article N°	Prix (€)
19	1,10	008156	15,80
22	1,15	008157	15,80

JOINT DE SÉCURITÉ PLANCHER



- Stahl, feuerverzinkt
- Zum Sichern von Belägen gegen Abheben



SW	Largeur (m)	Poids (kg)	Article N°	Prix €
19	0,40	1,50	007302	26,60

COLLIER ANTI-SOULÈVEMENT



- Acier galvanisé à chaud
- Pour sécuriser les planchers contre le soulèvement pour plancher fente



SW	Poids (kg)	Article N°	Prix €
22	1,00	009240	18,90

COLLIER D' ECARTEMENT



- Tubes de Ø 48,3 mm
- Avec deux colliers, en acier galvanisé
- Sert par exemple à la connexion entre l'échafaudage de façade une tour avec volée d'escalier

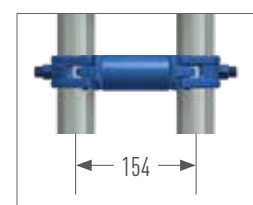

Largeur (m)	SW	Poids (kg)	Article N°	Prix (€)
0,110	22	1,60	008225	26,00
0,154	19	1,80	008297	26,30
0,180	22	2,00	000233	27,10

TUBE D'AMARRAGE



- Tube acier Ø 48,3 mm, galvanisé à chaud
- Fixation avec un collier fixe pour les courts
- Fixation avec deux colliers fixes pour les longs

Longueur (m)	Poids (kg)	Article N°	Prix (€)
0,30	1,40	000240	13,00
0,40	1,80	000242	14,40
0,50	2,00	000125	15,10
0,60	2,60	000241	16,40
0,80	3,20	000129	18,40
1,00	3,80	000127	20,40
1,30	4,80	000131	21,40
1,50	5,50	000132	24,70



TUBE D'ANCRAGE



- Acier, galvanisé à chaud
- Sécurité anti-soulèvement des planchers



Longueur (m)	Poids (kg)	Article N°	Prix (€)
0,70	2,70	000124	23,30



ANCORAGE MURAL WDVS



- Set composé d'une passerelle et de deux pitons
- Pour l'ancrage de l'échafaudage sur les façades en ITE à construction standard
- Même avec un bras de levier de 28 cm, une capacité de charge suffisante et garantie parallèlement au mur de façade
- WDVS = Système d'isolation thermique



Poids (kg)	Article N°	Prix (€)
3,61	009141	84,60

TUBE D'AMARRAGE



- Tube acier Ø 48,3 mm, galvanisé à chaud
- Crochet soudé à l'intérieur
- Utilisation possible avec l'ancrage mural WDVS, fixation avec un collier fixe à l'échafaudage



Longueur (m)	Poids (kg)	Article N°	Prix (€)
0,18	0,95	009190	15,30

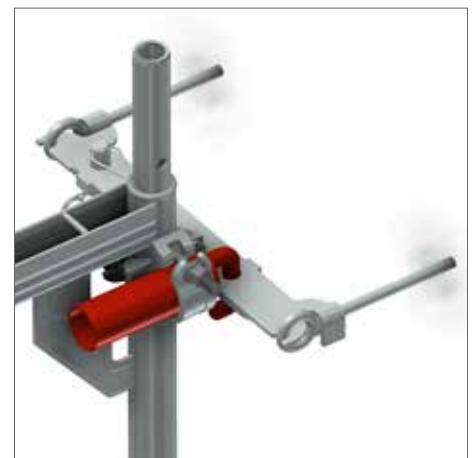
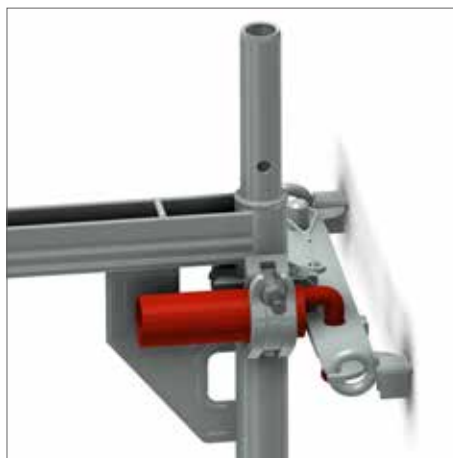

PITON D'AMARRAGE Ø 12 MM



- Galvanise et soude
- À utiliser avec bouchon nylon 70/100 mm et bouchon cheville naturel / noir

Longueur (mm)	Longueur de filetage (mm)	Poids (kg)	PQT (pcs.)	Article N°	Prix €
90	54	0,155	150	000358	1,50
120	65	0,175	150	000359	1,70
160	58	0,210	100	000360	1,90
190	65	0,235	100	000363	2,10
230	65	0,265	100	000361	2,20
300	65	0,300	50	002374	2,50
350	65	0,364	50	000362	2,70
400	65	0,424	50	006333	6,00
450	65	0,468	50	007555	6,20
500	65	0,530	50	002983	7,50



PITON D'AMARRAGE M 12



- Galvanise et soude
- Avec filetage metrique

Longueur (mm)	Longueur de filetage (mm)	Poids (kg)	PQT (pcs.)	Article N°	Prix €
60	35	0,140	150	012379	5,00
80	35	0,150	150	012383	5,10
100	35	0,160	100	012384	5,20
120	35	0,175	100	012385	5,40
160	35	0,210	100	012386	5,60
220	35	0,260	50	012387	5,90



BOUCHON CHEVILLE



- Permet de fermer les percements

Couleur	Poids (kg)	PQT (pcs.)	Article N°	Prix €
Nature	0,003	100	000651	0,20
Noir	0,003	100	010353	0,20



CHEVILLE NYLON



- Pour piton d'amarrage Ø 12 mm
- Percement Ø 14 mm

Longueur (m)	Poids (kg)	PQT (pcs.)	Article N°	Prix €
0,07	0,007	100	000357	0,40
0,10	0,007	100	011158	0,40



MJ-SCAFFY



- Support de vissage pitons d'amarrage
- Pour douille SW 22 (cles d'echafaudage standard)
- Avec douille carree de 3/4 pouces
- Avec adaptateur pour visseuse SDS



Poids (kg)	Article N°	Prix €
0,374	012600	70,60

POUTRE TREILLIS ACIER



- Tube acier Ø 48,3 mm, galvanisé à chaud
- Tableau des charges admissibles disponible sur demande

Longueur (m)	Hauteur (m)	Poids (kg)	PQT (pcs.)	Article N°	Prix (€)
3,20	0,40	30,00	25	000108	198,50
4,20	0,40	39,00	25	000109	245,80
5,20	0,40	50,00	25	000110	297,80
6,20	0,40	58,00	25	000111	335,40
7,60	0,40	72,00	25	000112	496,30

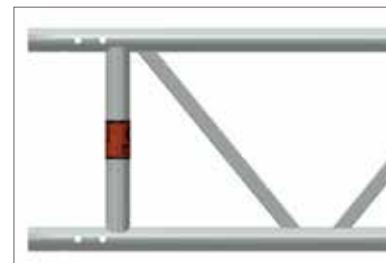

POUTRE TREILLIS ALUMINIUM



- Tube aluminium Ø 48,3 mm
- Tableau des charges admissibles disponible sur demande

Longueur (m)	Hauteur (m)	Poids (kg)	PQT (pcs.)	Article N°	Prix (€)
3,20	0,40	12,00	25	000255	234,00
4,20	0,40	15,00	25	000257	291,00
5,20	0,40	20,00	25	000258	348,00
6,20	0,40	23,00	25	000259	390,10
8,10	0,40	31,00	25	000261	550,00



POUTRE FAÎTIÈRE



- Acier galvanisé à chaud
- Pour l'assemblage des poutres treillis
- Inclinaison du toit environ 10°

Longueur (m)	Hauteur (m)	Poids (kg)	Article N°	Prix (€)
0,66	0,45	8,00	000113	145,10



GOUJON POUR POUTRE TREILLIS



- Acier galvanisé à chaud
- Pour raccord entre poutres

Exécution	Poids (kg)	Article N°	Prix (€)
Droit	1,30	003588	30,50
Courbé, court	2,00	000283	31,50
Courbé, long	2,50	000123	34,20



POUTRE TREILLIS HAUTE RÉSISTANCE 1000



- Tube acier Ø 48,3 mm, galvanisé à chaud
- Poutre en treillis avec tubes parallèles
- Poutre pour constructions spéciales à haute capacité de charge
- Convient pour les grandes portées

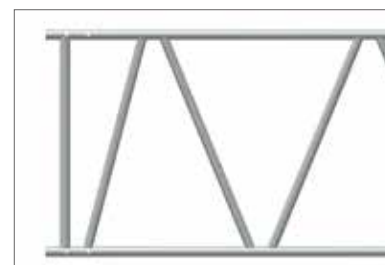

Longueur (m)	Hauteur (m)	Poids (kg)	PQT (pcs.)	Article N°	Prix (€)
2,00	1,00	32,00	25	013911	268,10
3,00	1,00	44,00	25	013202	396,30
4,00	1,00	56,00	25	013203	540,80
5,00	1,00	68,00	25	013204	627,00
6,00	1,00	80,00	25	013205	752,90
8,00	1,00	104,00	25	013912	1095,60

ENTRETOISE POUR POUTRE TREILLIS 1000



- Acier galvanisé à chaud
- Avec raccord tête à clavette

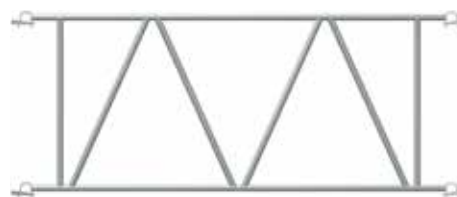

Longueur (m)	Hauteur (m)	Poids (kg)	PQT (pcs.)	Article N°	Prix (€)
2,50	1,00	23,00	25	013246	266,40
2,57	1,00	23,30	25	014021	269,90

GOUJON POUR POUTRE TREILLIS 1000



- Tube en acier Ø 38 mm, galvanisé à chaud
- Droit



Poids (kg)	Article N°	Prix (€)
2,00	013253	32,50

AXE AVEC GOUPILLE



- Raccord de poutres en treillis
- Remplace les boulons habituelles 12 x 60 mm et donc réduit le temps d'assemblage
- Composé d'une goupille (réf. 002232), d'un axe (réf. 002235) et d'une rondelle (Art.-No. 002964)
- Tous les articles sont également disponibles individuellement



Poids (kg)	Article N°	Prix (€)
0,09	002237	3,00

BOULON M 12 X 65 MM

- Pour la fixation des goujons (réf. 005114) pour poutres treillis



Poids (kg)	PQT (pcs.)	Article N°	Prix (€)
0,08	100	010697	3,80

ÉCROU M 12

- Pour la fixation des goujons (réf. 005114) pour poutres treillis



Poids (kg)	PQT (pcs.)	Article N°	Prix (€)
0,02	200	005817	0,60

SUPPORT PLANCHER POUR FRANCHISSEMENT UC

- Acier galvanisé à chaud
- Avec deux goujon de liaison
- Permet l'installation d'un plancher et d'un cadre sur poutre treillis

Largeur (m)	Poids (kg)	Article N°	Prix (€)
0,73	5,50	008161	80,60
1,09	9,10	010158	96,10

**SUPPORT PLANCHER POUR FRANCHISSEMENT UNI**

- Acier galvanisé à chaud
- Permet la mise en place d'un cadre vertical UNI et d'un plancher avec les poutres treillis, par exemple lors de franchissement
- Les poutres en treillis sont positionnés à l'extérieur du cadre
- Le support plancher se laisse pousser dans la position souhaitée grâce au plancher

Largeur (m)	Poids (kg)	Article N°	Prix (€)
0,74	6,70	007909	137,80

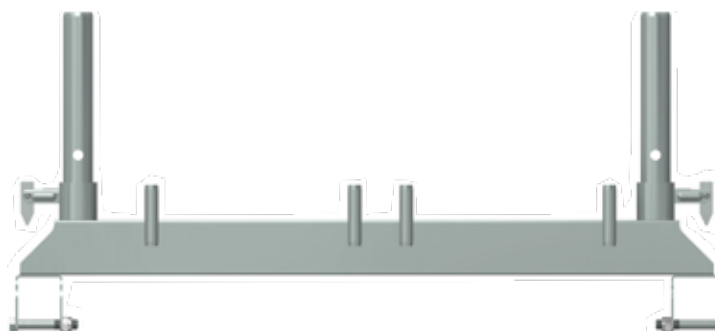

PLATINE MURALE POUR POUTRE TREILLIS



- Acier galvanisé à chaud
- Pour fixation au mur, par exemple lors de franchissement
- Pour poutres treillis d'une hauteur de 450 mm

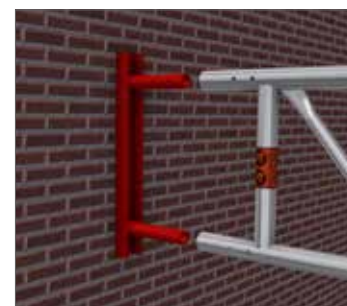

Poids (kg)	Article N°	Prix (€)
3,50	000170	78,00

DÉPART RÉGLABLE POUR POUTRE TREILLIS



- Acier galvanisé à chaud
- Coulissant
- En combinaison avec un support plancher lors de franchissement avec poutres treillis



Poids (kg)	Article N°	Prix (€)
6,00	000235	93,60

GOUJON AVEC DEMI-COLIER



- Acier galvanisé à chaud
- Peut être vissé sur des poutres en treillis, tubes ou moises



Longueur (m)	Poids (kg)	SW	Article N°	Prix (€)
0,30	1,80	22	000223	27,60
0,30	1,80	19	000222	27,60

GOUJON À CLAVETTE



- Acier galvanisé à chaud
- Peut être vissé sur des poutres en treillis, les tubes ou les moises (Pas pour support plancher U)



Longueur (m)	Poids (kg)	Article N°	Prix (€)
0,20	1,90	009726	27,60

GOUJON PROFIL-U



- Acier galvanisé à chaud
- Permet la mise en place de poteau sur poutres lors de franchissement
- Avec boulon de sécurité
- Également compatible avec poutrelles tube ou profil-U



Longueur (m)	Poids (kg)	SW	Article N°	Prix (€)
0,30	2,00	19	008290	33,70



PASSERELLE ALUMINIUM



- À partir de profils rectangulaires fermés
- Idéal pour platelage ou franchissement grâce à la grande portée
- Conforme à la norme DIN 4420 pour les travaux en classe de charge 2 (1,5 kN / m²)
- Selon la longueur de franchissement, un appui de 30 cm à 50 cm est nécessaire
- Dans le cas de passerelles juxtaposées, elles seront reliées ensemble à l'aide de tiges
- Approuvé pour l'utilisation au niveau du toit avec la mise en place de garde-corps selon la norme DIN 4420

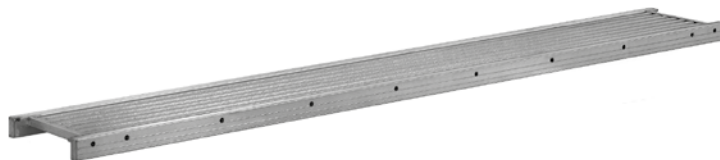

Longueur (m)	Largeur (m)	Poids (kg)	Article N°	Prix (€)
4,00	0,59	23,00	000646	633,10
5,20	0,59	30,00	000645	861,40
6,00	0,59	35,00	000644	993,70
8,00	0,59	59,00	000643	1413,80

POTEAU DE GARDE-CORPS PASSERELLE ALUMINIUM UN/UT



- Pour mise en place de poteaux de garde-corps du système
- Permet un assemblage facile pour la prougection latérale en trois parties
- Utilisation dans le système UNI/UNI TOP
- Avec deux goujons basculeurs
- Avec support pour plinthe

Poids (kg)	Article N°	Prix (€)
2,00	002256	86,10
2,00	003038	86,10



System UNI/UNI TOP (002256)



System UNI-CONNECT (003038)

COLLIER ANTI-BASCULEMENT



- En acier forgé galvanisé
- Demi-collier avec écrou et vis tête marteau, support en acier soudé pour bloquer les passerelles en aluminium contre le basculement latéral
- Anti-soulèvement des planchers pour console 0,32 m sans goujon de liaison



Largeur (m)	Poids (kg)	SW	Article N°	Prix (€)
0,25	1,30	22	000648	27,70

L'enveloppe de sécurité OPTI-BOARD est la réponse à de nombreuses questions que vous pouvez vous poser lors de la planification de votre chantier en matière de prougeection de l'environnement et du bruit. Lors de la rénovation ou de la construction d'un nouveau bâtiment, l'enveloppe du l'échafaudage prougeège les employés et les passants du bruit, de la poussière et de la saleté.

- Cassette translucide: La version transparente de l'OPTI-BOARD permet de travailler en plein jour.
- Étanche à la poussière: Un joint en caoutchouc rend l'OPTI-BOARD presque étanche à la poussière. Cela permet d'avoir un environnement de chantier propre, l'utilisation de systèmes à pression négative (désamiantage) et des travaux de sablage quel que soit le temps.
- Montage simple et rapide
- Peut être utilisé dans les systèmes UNI, UNI-CONNECT, UNI TOP et COMBI
- Peut être installé verticalement et horizontalement

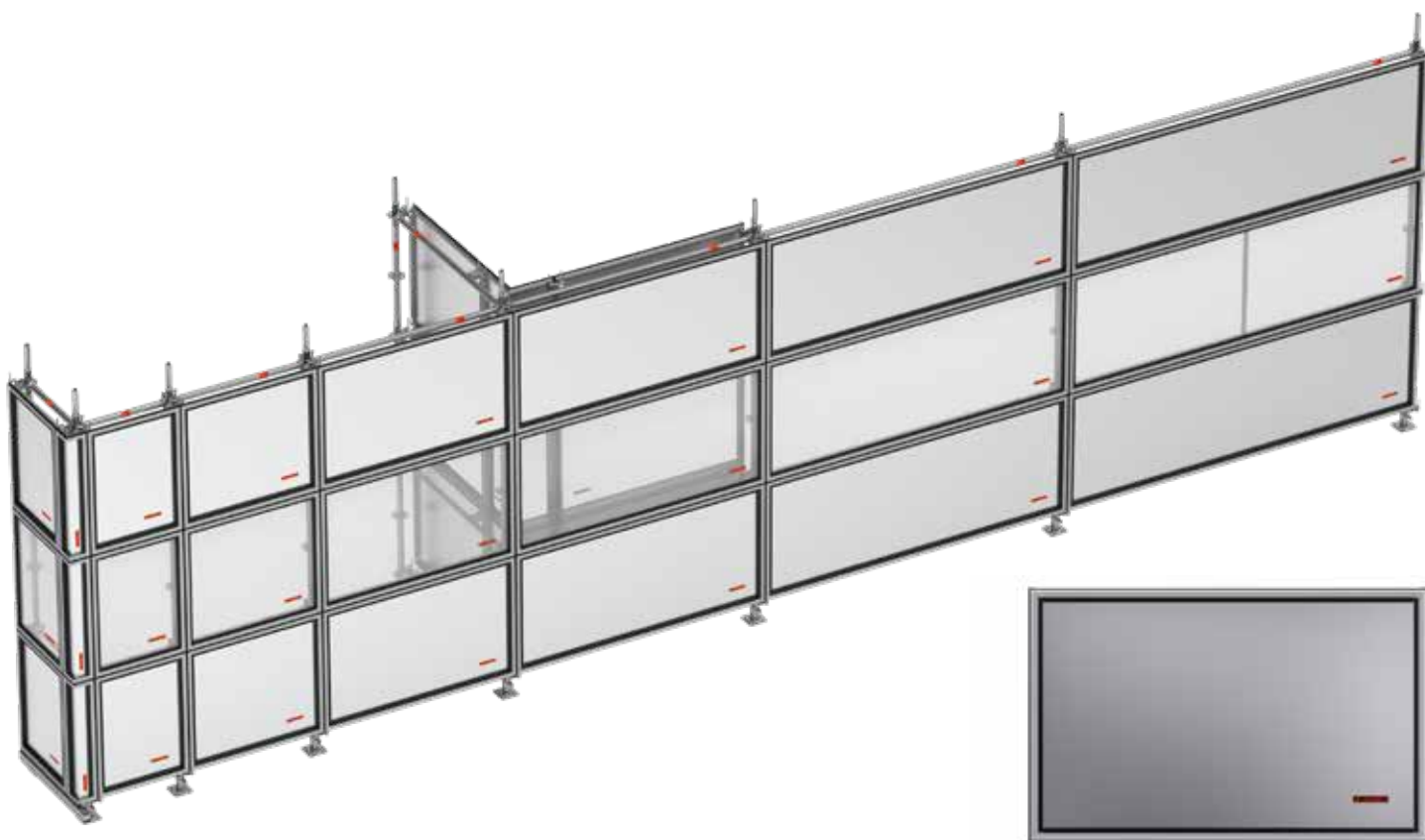

CASSETTE MURALE ALUMINIUM



Largeur	Hauteur	Poids (kg)	PQT (pcs.)	Article N°	Prix (€)
0,50	1,00	5,50	14	012064	172,50
0,73	1,00	6,85	14	012076	164,20
1,00	1,00	8,70	14	012065	198,50
1,09	1,00	9,20	14	012077	188,80
1,57	1,00	12,30	14	012078	218,80
2,07	1,00	15,50	14	012079	258,80
2,57	1,00	18,70	14	012080	278,80
3,07	1,00	22,50	14	012081	337,10

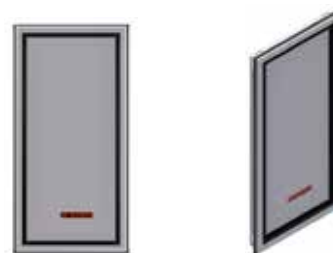

CASSETTE MURALE TÔLE MÉTRIQUE



Largeur	Hauteur	Poids (kg)	PQT (pcs.)	Article N°	Prix (€)
0,50	1,00	5,50	14	012064	172,50
0,65	1,00	6,10	14	012880	170,50
1,00	1,00	8,70	14	012065	198,50
1,10	1,00	9,00	14	012890	191,30
1,50	1,00	12,00	14	012066	229,70
2,00	1,00	15,25	14	012067	273,20
2,50	1,00	18,50	14	012068	301,20
3,00	1,00	22,50	14	012069	351,90



CASSETTE MURALE TRANSLUCIDE



Largeur	Hauteur	Poids (kg)	PQT (pcs.)	Article N°	Prix (€)
0,50	1,00	4,30	14	012070	189,70
0,73	1,00	5,30	14	012082	180,70
1,00	1,00	6,45	14	012071	224,80
1,09	1,00	6,80	14	012083	213,90
1,57	1,00	8,90	14	012084	295,60
2,07	1,00	11,00	14	012085	345,70
2,57	1,00	13,20	14	012086	406,10
3,07	1,00	15,75	14	012087	446,10

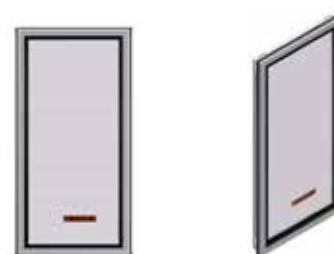

CASSETTE MURALE TRANSLUCIDE MÉTRIQUE



Largeur	Hauteur	Poids (kg)	PQT (pcs.)	Article N°	Prix (€)
0,50	1,00	4,30	14	012070	189,70
0,65	1,00	4,70	14	012885	187,70
1,00	1,00	6,45	14	012071	224,80
1,10	1,00	6,60	14	012895	216,70
1,50	1,00	8,60	14	012072	301,50
2,00	1,00	10,70	14	012073	351,60
2,50	1,00	12,80	14	012074	419,40
3,00	1,00	15,40	14	012075	459,40

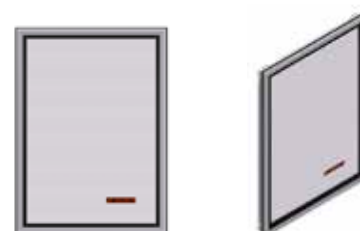

CASSETTE D'ANGLE INTÉRIEUR



Largeur	Hauteur	Poids (kg)
0,40	1,00	6,85
PQT (pcs.)	Article N°	Prix (€)
20	012088	206,10



CASSETTE D'ANGLE EXTÉRIEUR



Largeur	Hauteur	Poids (kg)
0,17	1,00	3,90
PQT (pcs.)	Article N°	Prix (€)
50	012089	172,80



COLLIER CASSETTE À CLAVETTE



Système	Poids (kg)	PQT (pcs.)	Article N°	Prix (€)
COMBI	1,00	250	012060	29,40
MOISE	1,30	250	012061	33,40
POTEAU	0,85	300	012062	33,40



COLLIER CASSETTE D'ANGLE



Système	Poids (kg)	PQT (pcs.)	Article N°	Prix (€)
POTEAU	1,85	500	012063	58,60



PALETTE DE RANGEMENT



- Place pour 14 pièces. cassettes murales

Longueur	Largeur	Poids (kg)	PQT (pcs.)	Article N°	Prix (€)
1,50	1,05	56,5	-	012209	399,00



MJ-PORTE DE SERVICE



- Porte à cadre en tôle d'acier de 1,0 mm
- Avec cadre profilé en acier
- Largeur libre 1,25 m x Hauteur libre 2,00 m
- Si nécessaire également avec serrure anti-panique

Poids (kg)	Article N°	Prix (€)
63,00	013453	1.161,50



MJ-PIECE DE FIXATION POUR PORTE DE SERVICE



- Support en tôle d'acier pour le montage sans outil des portes de service MJ
- Pour l'installation d'une porte de service MJ, 6 pièces de fixation sont nécessaires

Poids (kg)	Article N°	Prix (€)
0,64	013448	29,90



PROFILÉ DE PROTECTION MURAL ALUMINIUM



- Profilé en aluminium
- Pour mettre en place un système mural robuste entre le chantier et les abords
- Compatible avec tous les planchers ISO ou d'autres panneaux jusqu'à 5,5 cm d'épaisseur peuvent être utilisés



Longueur (m)	Poids (kg)	Article N°	Prix (€)
2,00	12,9	011647	168,60

SUPPORT DE FIXATION POUR PROFILÉ DE PROTECTION



- Acier, galvanisé à chaud
- Avec demi-collier
- Couissant pour fixation à chaque situation d'échafaudage



Poids (kg)	SW	Article N°	Prix (€)
1,90	22	011662	32,30

RUBAN DE SIGNALISATION SPÉCIAL ECHAFAUDAGE



- Ruban adhésif spécial
- Certifié BAST
- Pour supports métalliques
- Ruban rétro réfléchissant selon norme pour les centres-villes, espace de circulation piétons et pistes cyclables
- Couleur rouge/blanc
- En rouleaux de 50m
- Largeur optimisée pour profilé de protection mural aluminium



Largeur (mm)	Poids (kg)	Article N°	Prix (€)
100	2,40	012570	116,00

BALISE D'AVERTISSEMENT ET DE PROTECTION



- Pour la protection des échafaudages sur les trottoirs et les pistes cyclables
- Profilé en aluminium pour une utilisation verticale et horizontale, avec deux colliers orientable à l'arrière
- Avec film rétro réfléchissant certifié BAST selon RSA pour les zones de circulation urbaines à proximité des trottoirs et des pistes cyclables

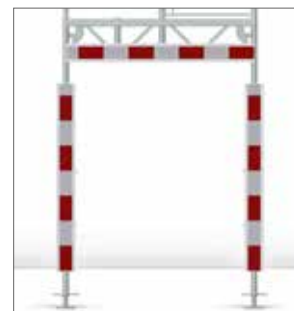
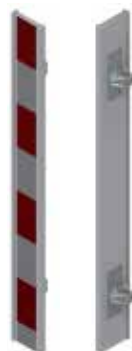

Longueur (m)	Largeur (m)	Poids (kg)	Article N°	Prix (€)
1,50	0,15	4,90	013903	109,50

ENTRETOISE DROITE



- Acier galvanisé à chaud
- Pour l'assemblage de deux poutres treillis
- Fixation rapide et sécurisée par les demi-colliers

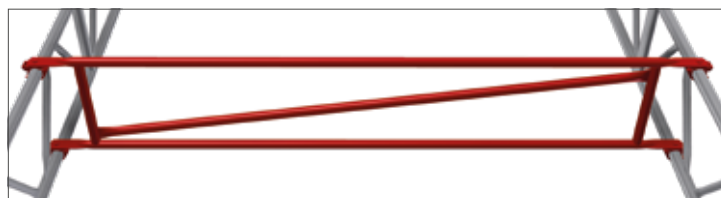

Exécution	Longueur (m)	Largeur (m)	Poids (kg)	PQT (pcs.)	Article N°	Prix (€)
UNI / UNI TOP	2,50	0,45	17,30	20	000299	160,80
UNI-CONNECT	2,57	0,45	17,60	20	000301	168,00

ENTRETOISE COURBE



- Acier galvanisé à chaud
- Pour l'assemblage de deux poutres treillis
- Fixation rapide et sécurisée par les demi-colliers
- Élément optimisé afin d'éviter la formation de poches d'eau sur une bâche

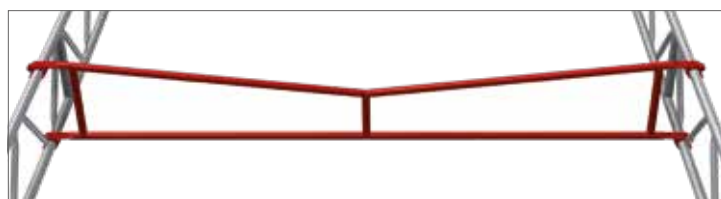

Exécution	Longueur (m)	Largeur (m)	Poids (kg)	PQT (pcs.)	Article N°	Prix (€)
UNI / UNI TOP	2,50	0,45	13,50	20	004738	170,00
UNI / UNI TOP	3,00	0,45	17,00	20	004378	203,80
UNI-CONNECT	2,57	0,45	13,90	20	004737	170,00
UNI-CONNECT	3,07	0,45	17,60	20	003596	203,80

BACHE EN PVC

- Avec jonc intégré des deux côtés
- Assure l'étanchéité à la poussière et au vent
- Un ourlet ouvert sur le devant est disponible sur demande
- Configurations spécifiques au chantier disponible à tout moment
- Bâches avec résistance et dimensions souhaitées disponible sur demande

Longueur (m)	Largeur (m)	Prix (€)
10,00	2,00	18,00 /m ²
10,00	2,07	Sur demande
10,00	2,50	Sur demande
10,00	2,57	Sur demande
10,00	3,00	Sur demande
10,00	3,07	Sur demande

Données techniques

Produit:	Bâche PVC
Matériel de base:	PES conforme à la DIN 60001
Revêtement:	PVC
Grammage:	ca. 650 g/m ² selon DIN EN ISO 2286-2
Résistance à la déchirure K/S:	3000 N/5cm selon DIN EN ISO 1421
Déchirure continue K/S:	300 N selon DIN EN 1875-3 + DIN 53363
Résistance au froid:	-30°C gemäß DIN EN 1876-1
Résistance à la chaleur:	+70°C gemäß IVK/Pkt. 5
Tolérance de dilatation:	+/- 1%



RAIL ALUMINIUM



- Utilisation variable
- Sur demande également disponible en longueur spécial et courbé

Longueur (m)	Poids (kg)	Article N°	Prix (€)
1,00	1,50	000285	29,50
2,00	3,00	000287	57,60
3,00	4,50	000288	86,10
4,00	6,00	000289	114,60
5,00	7,50	000290	143,20
6,00	9,00	000291	165,60

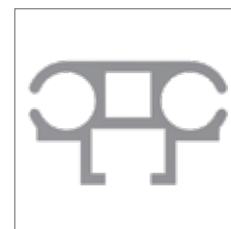

Modèle rail de faitage



Modèle rail d'égout

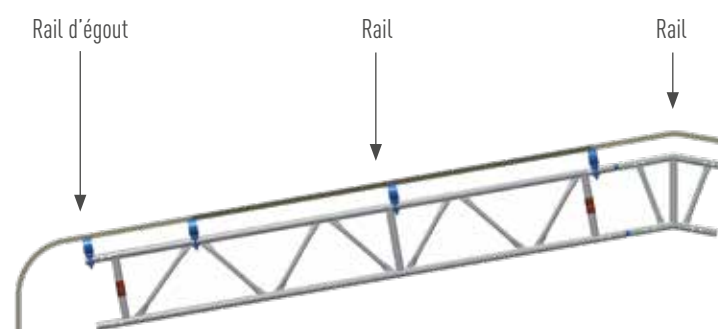

JOINT D'ÉTANCHÉITÉ

- À utiliser en travaux de toiture
- Le joint d'étanchéité mousse doit être utilisé entre les joints du rail aluminium pour éviter les gouttes d'eau

Poids (kg)	PQT (pcs.)	Article N°	Prix (€)
0,005	100	000295	1,85



COLLIER DE FIXATION RAIL ALUMINIUM



- Conception optimisée, vis accessible pour le montage et démontage du rail aluminium

Longueur (m)	Poids (kg)	Article N°	Prix (€)
0,20	1,38	007325	34,60



GARDE-CORPS TOIT PLAT



- Acier galvanisé à chaud
- Le garde-corps toit plat est utilisé avec des moises du système multidirectionnel MJ COMBI, une solution simple et peu coûteuse pour sécuriser les aires de travail sur les toits de plus de 3,00 m de hauteur
- Toutes les longueurs de travées jusqu'à 3,07 m peuvent être réalisées de manière variable avec les moises COMBI
- Le support de ballast pivotant permet de libérer un espace de travail jusqu'à 6,00 m de largeur



Seilenschutzsysteme zur kollektiven Absturzicherung nach DIN EN 13374:2019 Klasse A

- ▶ Maßhaltigkeit
- ▶ Form- und Positionsbeständigkeit
- ▶ Festigkeit

www.dekra-stiegl.de



Longueur (m)	Poids (kg)	PQT (pcs.)	Article N°	Prix (€)
2,00 / 2,35	14,50	5	008380	123,60

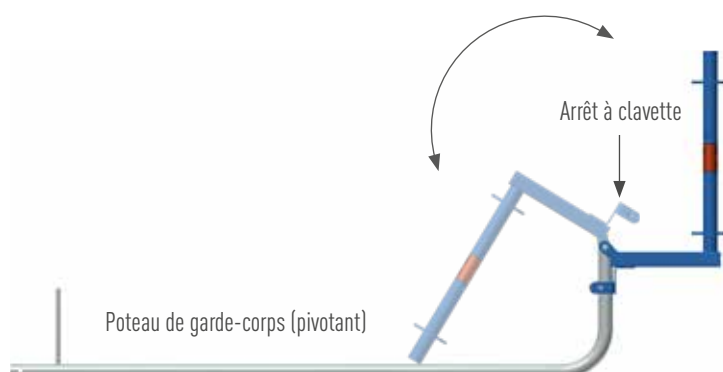

AIDE À L'ASSEMBLAGE GARDE-CORPS TOIT PLAT



- Acier galvanisé à chaud
- Empêche l'inclinaison latérale lors de l'assemblage
- Permet le montage du garde-corps toit plat par une personne



Largeur (m)	Poids (kg)	PQT (pcs.)	Article N°	Prix (€)
0,70	6,00	50	010377	41,30

ÉQUIPEMENT HORIZONTAL POUR GARDE-CORPS TOIT PLAT



- Acier galvanisé à chaud
- Permet de raidir horizontalement lors du soulèvement



Largeur (m)	Poids (kg)	PQT (pcs.)	Article N°	Prix (€)
0,70	1,90	50	008768	51,90

PLOT PLASTIQUE POUR GARDE-CORPS TOIT PLAT



- Pastique Gris/Noir
- Également pour clôture de chantier



Longueur (m)	Largeur (m)	Poids (kg)	PQT (pcs.)	Article N°	Prix (€)
0,78	0,26	22,00	10	003116	27,40

SUPPORT DE BLOCAGE POUR GARDE-CORPS TOIT PLAT



- Acier galvanisé à chaud



Hauteur (m)	Poids (kg)	Article N°	Prix (€)
0,50	2,70	008776	25,70

SUPPORT DE PLINTHE POUR GARDE-CORPS TOIT PLAT



- Acier galvanisé à chaud



Poids (kg)	Article N°	Prix (€)
0,60	008779	20,30

FILET COUVREUR AVEC FIXATIONS

EN N

- Norme EN 1263-1 et DIN 4420
- Rapide et leger Weg zu einer sicheren Schutzwand

Couleur	Longueur (m)	Largeur (m)	Poids (kg)	Article N°	Prix (€)
vert	10,00	2,00	5,00	000195	59,30
vert	10,00	1,50	4,00	000191	44,50
vert	5,00	2,00	2,50	000185	29,70
vert	5,00	1,50	2,00	000199	22,30
rouge	10,00	2,00	5,00	009551	59,30
rouge	10,00	1,50	4,00	009702	44,50
rouge	5,00	2,00	2,50	009703	29,70
rouge	5,00	1,50	2,00	009704	22,30
bleu	10,00	2,00	5,00	011464	59,30
bleu	10,00	1,50	4,00	009705	44,50
bleu	5,00	2,00	2,50	009706	29,70
bleu	5,00	1,50	2,00	009707	22,30



FILET COUVREUR AVEC FIXATIONS ISILINK

EN N

- Norme EN 1263-1 et DIN 4420
- Avec fixations Isilink-Clips

Couleur	Longueur (m)	Largeur (m)	Poids (kg)	Article N°	Prix (€)
vert	10,00	2,00	5,00	000198	82,60
vert	10,00	1,50	4,00	000192	62,60
vert	5,00	2,00	2,50	000189	41,80
vert	5,00	1,50	2,00	000201	31,30
rouge	10,00	2,00	5,00	007955	82,60
rouge	10,00	1,50	4,00	009708	62,60
rouge	5,00	2,00	2,50	009709	41,80
rouge	5,00	1,50	2,00	009710	31,30
bleu	10,00	2,00	5,00	009061	82,60
bleu	10,00	1,50	4,00	009711	62,60
bleu	5,00	2,00	2,50	009712	41,80
bleu	5,00	1,50	2,00	009713	31,30



FILET COUVREUR AVEC MINI SANGLE

EN N

- Le filet couvreur est fixé grâce aux mini sangles tous les 750 mm au tube du haut
- Une plinthe et une main courante sont nécessaire dans tous les cas

Couleur	Longueur (m)	Largeur (m)	Poids (kg)	Article N°	Prix (€)
vert	10,00	2,00	2,50	000197	83,50
bleu	10,00	2,00	2,50	006548	83,50

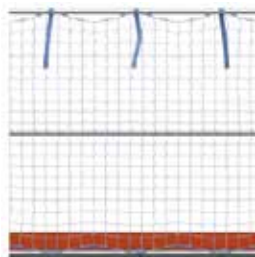

FIXATION RAPIDE ISILINK-CLIPS (DBGM)

N

- À installer tous les 50 cm
- Pour cette nouvelle attache, le label GS 97175 a été attribué par l'organisme de contrôle et de certification BG-PRÜFZERT



Couleur	Poids (kg)	Article N°	Prix (€)
noir	0,03	000194	0,80

MINI SANGLE

N

- Avec boucle métallique à griffes
- Pour la fixation rapide des filets couvreur
- À installer tous les 75 cm



Couleur	Longueur (m)	Poids (kg)	Article N°	Prix (€)
vert	0,60	0,71	000193	1,50
rouge	0,60	0,71	009700	1,50
bleu	0,60	0,71	009701	1,50

FILET D'ÉCHAFAUDAGE

N

- Translucide et hautement résistante à la déchirure
- Imputrescible et stabilisé aux UV
- Offre une protection contre la pluie et la poussière sans accumulation de chaleur grâce à la structure à mailles fines (1,8 mm)
- Avec renforts et œillets en polyester à une distance de 50 cm
- Le faible poids (50 g/m²) et la perméabilité au vent élevée permettent une installation facile par tous les temps



Couleur	Longueur (m)	Largeur (m)	Poids (kg)	Article N°	Prix (€)
vert	20,00	2,57	3,60	000369	26,70
vert	10,00	2,57	1,80	000370	14,60
vert	20,00	3,07	4,32	000371	31,40
vert	10,00	3,07	2,16	000372	17,00
blanc	20,00	2,57	3,60	009493	26,70
blanc	10,00	2,57	1,80	009494	14,60
blanc	20,00	3,07	4,32	009495	31,40
blanc	10,00	3,07	2,16	009496	17,00
bleu	20,00	2,57	3,60	009714	26,70
bleu	10,00	2,57	1,80	009715	14,60
bleu	20,00	3,07	3,30	009717	31,50
bleu	10,00	3,07	1,75	009718	17,00

BÂCHE D'ÉCHAFAUDAGE "PREMIUM"

N

- La bâche de protection d'échafaudage professionnelle s'adapte à tous les systèmes d'échafaudage
- 200 g/m²
- Il convient de fixer l'échafaudage en conséquence à cause de la prise au vent
- Résistance à la déchirure environ 65 kg = 650 N/5 cm

Longueur (m)	Largeur (m)	Poids (kg)	PQT (pcs.)	Article N°	Prix (€)
20,00	2,70	8,60	2	000373	77,70
20,00	3,20	5,70	4	000375	92,10
10,00	2,70	10,60	4	000374	36,30
10,00	3,20	4,20	2	000376	43,00



BÂCHE D'ÉCHAFAUDAGE "STANDARD"

N

- Bandelette tissé transparente
- 140 à 150 g/m²
- Avec œillets sur tout le pourtour
- Résistance à la déchirure: environ 50 kg = 500 N/5 cm

Longueur (m)	Largeur (m)	Poids (kg)	PQT (pcs.)	Article N°	Prix (€)
20,00	2,60	9,36	4	000406	52,00
20,00	3,10	11,20	3	000408	62,00
10,00	2,60	4,68	8	000405	26,00
10,00	3,10	5,58	6	000407	31,00



BÂCHE ARMÉE

N

- Avec œillets soudés

Longueur (m)	Largeur (m)	Poids (kg)	Article N°	Prix (€)
10,00	2,70	4,00	009745	24,30
20,00	2,70	8,00	009746	48,60
10,00	3,20	4,67	009747	28,50
20,00	3,20	9,25	009748	57,00

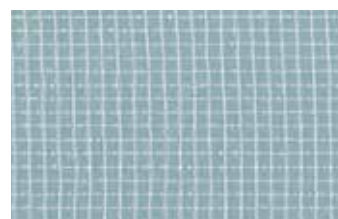

FILET ANTI-UV

N

- Tissage de ruban, monofilament PP
- Stabilisé UV
- 140 g/m²

Couleur	Longueur (m)	Largeur (m)	Poids (kg)	Article N°	Prix (€)
blanc	2,70	50,00	18,00	010328	221,50

LIEN ÉLASTIQUE "FLEXI"

N

- Il est idéal pour une fixation rapide et facile de bâches
- Grâce à la flexibilité du matériau, la bâche est préservée même par de fort vent



PQT (pcs.)	Article N°	Prix (€)
100	006066	1,10

ÉCROU BÂCHE

N

- Sert à la connexion simple entre les bâches ou les filets à l'aide des œilletons respectifs



PQT (pcs.)	Article N°	Prix (€)
100	000415	1,50

LIEN RAPIDE

N



Longueur (m)	Poids (kg)	PQT (pcs.)	Article N°	Prix (€)
0,30	0,008	100	000377	0,13

LIEN RILSAN

N

- Très résistant



Longueur (m)	PQT (pcs.)	Article N°	Prix (€)
0,282	100	000378	0,06

CORDELETTE D'ÉCHFAUDAGES

N

- Polypropylène 8 mm

Couleur	Longueur (m)	Article N°	Prix (€)
blanc-bleu	2,00	002308	1,80

ÉCHELLE D'ÉTAGE ALUMINIUM



- En aluminium
- Pour plancher à trappe sans échelle intégrée
- Avec griffes en acier aluminium pour une fixation sûre aux plancher



Longueur (m)	Largeur (m)	Poids (kg)	Article N°	Prix (€)
2,16	0,40	3,00	001323	80,70

ÉCHELLE D'ÉTAGE ACIER



- En acier galvanisé à chaud
- Pour plancher à trappe sans échelle intégrée
- Avec griffes en acier soudé pour une fixation sûre aux plancher



Longueur (m)	Largeur (m)	Poids (kg)	PQT (pcs.)	Article N°	Prix (€)
2,16	0,40	10,50	80	000172	79,90

BOUCHON

- Noir
- pour Échelle d'étage Aluminium



Longueur (m)	Largeur (m)	Poids (kg)	PQT (pcs.)	Article N°	Prix (€)
0,03	0,04	0,01	100	008442	0,60

BOUCHON

- Noir
- pour Échelle d'étage acier



Longueur (m)	Largeur (m)	Poids (kg)	PQT (pcs.)	Article N°	Prix (€)
0,02	0,04	0,01	100	008441	0,60

ÉCHELLE D'ACCÈS ACIER



- Tube acier Ø 48,3 x 3,2 mm, galvanisé à chaud
- Fixation avec colliers normés possible
- Echelle extrêmement robuste pour utilisation dans l'industrie avec des charges lourdes
- Raccord possible grâce aux goujons intégrés

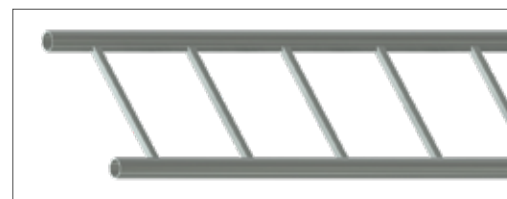

Longueur (m)	Largeur (m)	Poids (kg)	Article N°	Prix (€)
2,00	0,45	21,00	000227	126,60
3,00	0,45	28,50	000228	174,70
4,00	0,45	34,50	000229	240,00
5,00	0,45	44,50	000230	309,90

ÉCHELLE D'ACCÈS ALUMINIUM



- Convient à tous les types d'échafaudage
- TÜV approuvé
- Raccords de tubes solidement rivetés
- Hauteur de marche 28 cm
- Fixation avec colliers normés possible
- Sabots anti-dérapants

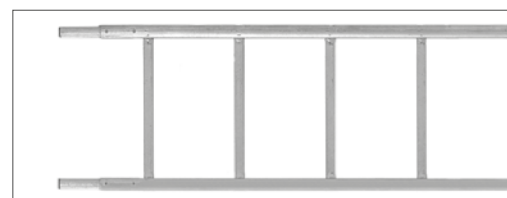

Longueur (m)	Largeur (m)	Poids (kg)	Article N°	Prix (€)
2,00	0,47	5,80	000409	160,30
3,00	0,47	8,00	000410	174,50
4,00	0,47	10,00	000411	226,00
5,00	0,47	12,60	000412	275,00
6,00	0,47	14,50	000413	325,70

PALETTE PORTE-CADRES



- Acier galvanisé à chaud
- Support de fourche continu pour un transport sûr par chariot élévateur
- Des découpes supplémentaires permettent une entrée latérale
- Capacité: 20 cadres

Système	Longueur (m)	Largeur (m)	Poids (kg)	PQT (pcs.)	Article N°	Prix (€)
UC 70/ UNI 70	1,11	0,79	31,10	5	008317	301,90
UC 100/ UNI 100	1,11	1,16	38,70	5	008367	328,10
UT 65	1,12	0,74	28,50	5	008363	248,60
UT 100	1,12	1,09	36,10	5	008406	278,60

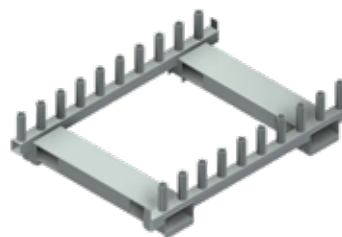

RACK DE STOCKAGE ET DE TRANSPORT POUR CADRES



- Acier galvanisé à chaud
- Le cadre de base double permet une entrée latérale
- Empilable une fois rempli
- Avec anneaux de levage pour grue
- La capacité varie selon le modèle

Système	Exécution	Longueur (m)	Largeur (m)	Poids (kg)	Article N°	Prix (€)
UC 70/ UNI 70	42 Cadres	2,41	0,78	108,00	010691	1112,80
UC 100/ UNI 100	42 Cadres	2,41	1,14	114,00	010597	1164,50
UT 65	34 Cadres	2,37	0,71	85,00	011052	1112,80
UT 100	34 Cadres	2,37	0,74	85,00	011083	1164,50

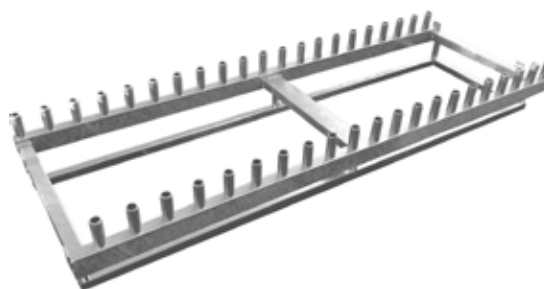

PALETTE EMPILABLE



- Acier galvanisé à chaud
- Avec montants fixes
- Avec anneaux de levage pour grue
- Peut être combiné avec panier grillagé

Longueur (m)	Largeur (m)	Poids (kg)	Article N°	Prix (€)
1,20	0,80	42,00	010176	377,40



CAISSE EMPILABLE

- Avec anneaux de levage pour grue
- Capacité de charge jusqu'à 2000 kg
- Empilable

Longueur (m)	Largeur (m)	Poids (kg)	Article N°	Prix (€)
1,00	0,80	53,00	010362	288,60



PALETTE TUBULAIRE



- Acier galvanisé à chaud
- Palette particulièrement adaptée aux échafaudages modulaires, par ex. montants, moises, diagonales, tubes et plinthes
- Ouvert de tous les côtés
- Convient pour le transport par chariot élévateur et grue
- Les montants amovibles peuvent être stockés sous la palette vide, ce qui facilite le transport et le stockage
- Produits sur mesure sur demande
- Tube à emboîtement avec biseau sur un côté (également disponible séparément)

Longueur (m)	Largeur (m)	Poids (kg)	PQT (pcs.)	Article N°	Prix (€)
0,85	0,85	30,50	5	006962	232,20
1,25	0,55	31,80	5	010334	231,90
1,25	0,85	35,00	5	005614	240,20
1,50	1,05	56,50	5	012209	399,00

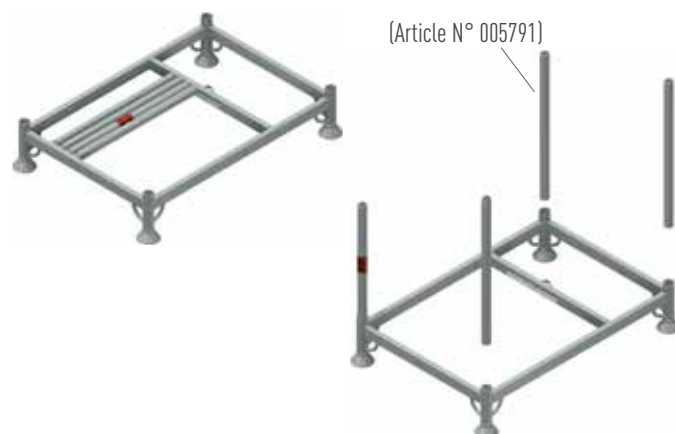

MJ-EMBASE DE STOCKAGE



- Acier, galvanisé à chaud
- Avec demi-collier soudé SW 19
- Pour un montage simple d'un cadre de stockage à partir de composants d'échafaudage
- Très peu d'espace requis pour le stockage et le transport

Poids (kg)	Article N°	Prix (€)
1,80	013980	44,20

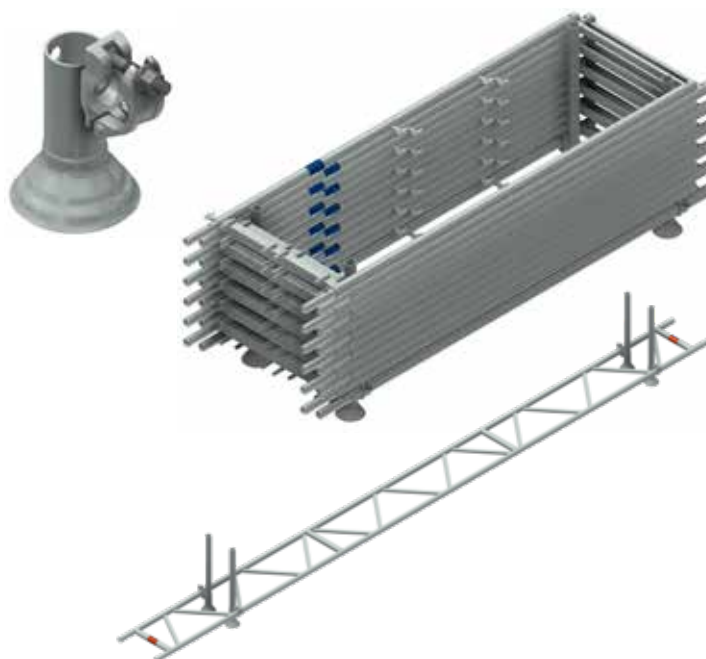

PALETTE STANDARD



- Acier galvanisé à chaud
- Avec montants fixes

Longueur (m)	Largeur (m)	Poids (kg)	Article N°	Prix (€)
1,10	0,60	39,90	007980	270,40



PALETTE GRILLAGÉE



- Acier, laqué RAL 7030
- Avec plancher en bois
- Ouverture à rabat sur un côté



Hauteur de remplissage (m)	Longueur (m)	Largeur (m)	Poids (kg)	Article N°	Prix (€)
0,80	1,24	0,84	85,00	002249	369,10
0,40	1,24	0,84	75,00	009749	322,40
0,33	1,24	0,84	69,00	009750	332,00

SANGLE D'ARRIMAGE

- Avec crochet
- Capacité 5000 daN



Longueur (m)	Poids (kg)	Article N°	Prix (€)
8,00	2,52	009618	40,80

FEUILLARD DE CERCLAGE

- Galette feuillard acier
- 0,5 x 16 mm (En rouleau)

Longueur (m)	Poids (kg)	Article N°	Prix (€)
796,00	45,00	002228	222,00

APPAREIL DE CERCLAGE FEUILLARD ACIER

- Ajustable à 13/16/19 x 0,5 mm

Poids (kg)	Article N°	Prix (€)
4,90	002428	1965,00



DÉVIDOIR FEUILLARD ACIER

- Avec frein sur feuillard
- Avec roues en caoutchouc

Poids (kg)	Article N°	Prix (€)
31,00	002429	571,70



PLAQUE ACIER POUR TRAPPE



- Pour la réparation des planchers à trappe
- Livraison avec verrou et charnières

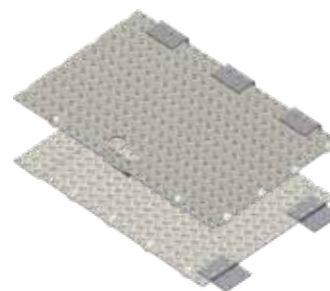

Système	Longueur (m)	Largeur (m)	Poids (kg)	Article N°	Prix (€)
UC	0,75	0,52	4,40	007550	121,00
UNI	0,76	0,53	4,80	008366	129,40
UT	0,76	0,48	4,40	008456	129,40

CONTREPLAQUÉ POUR TRAPPE



- Pour la réparation des planchers à trappe
- Autres dimensions disponibles sur demande

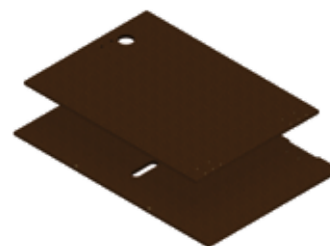

Système	Longueur (m)	Largeur (m)	Poids (kg)	Article N°	Prix (€)
UC	0,70	0,50	1,90	002814	79,90
UNI	0,80	0,54	2,30	001527	84,00

CONTREPLAQUÉ POUR PLANCHER



- Pour la réparation des panneaux à cadres
- TypeE BFU 100 G-12 (protection G)
- Disponible en ép. 9,8 mm et 12 mm
- Longueurs et prix sur demande



HABILLAGE ALUMINIUM POUR PLANCHER



- Pour la réparation des panneaux à cadres
- Autres dimensions disponibles sur demande

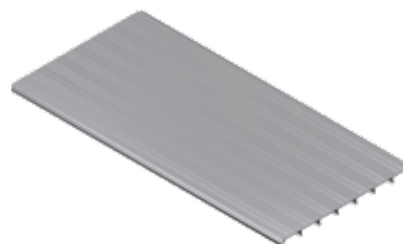

Longueur (m)	Largeur (m)	Poids (kg)	Article N°	Prix (€)
5,57	0,25	8,40	001300	121,80

PIÈCES DE RECHANGE POUR TRAPPES



Verrou trappe

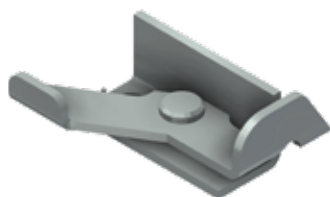

Verrou échelle



Charnière trappe



Nom de l'article	Description de l'article	Poids (kg)	Article N°	Prix (€)
Verrou trappe	Pour les systèmes UNI, UNI-CONNECT et UNI TOP	0,11	002172	11,60
Verrou échelle	Pour les systèmes UNI, UNI-CONNECT et UNI TOP	0,17	001795	11,60
Charnière trappe	Pour la réparation des trappes	0,30	002043	6,10

PIÈCES DE RECHANGE POUR PLANCHERS



Embout acier HB



Embout acier UNI



Embout acier UC



Embout acier UT



Nom de l'article	Description de l'article	Largeur (m)	Poids (kg)	Article N°	Prix (€)
Embout acier HB	Pour plancher bois HB	0,32	1,30	007536	20,10
Embout acier UNI	Pour plancher bois UNI	0,32	0,80	001506	13,90
Bohlenschuh mit Krallen UC	Pour plancher bois UNI-CONNECT	0,32	1,10	001415	21,30
Embout acier UT	Pour plancher bois UNI TOP	0,29	0,64	001508	13,90

PIÈCES DE RECHANGE POUR PLANCHERS ET PLINTHES

Z

Rivet 23 x 1 x 54 mm



Rivet 12 x 1 x 54 mm



Rivet 8 x 1 x 42 mm



Nom de l'article	Description de l'article	Poids (kg)	Article N°	Prix (€)
Rivet 23 x 1 x 54 mm	Pour plancher bois UNI	0,03	001811	1,10
Rivet 12 x 1 x 54 mm	Pour plancher bois UNI et UNI-CONNECT	0,01	001805	0,90
Rivet 8 x 1 x 42 mm	Pour plinthe UNI, UNI-CONNECT et UNI TOP	0,01	001820	0,70

PIÈCES DE RECHANGE POUR PLINTHES



Z

Garniture plinthe UC



Garniture plinthe UNI



Garniture plinthe d'extrémité UC + UNI



Nom de l'article	Description de l'article	Poids (kg)	Article N°	Prix (€)
Garniture plinthe UC	Pour plinthe UNI-CONNECT	0,40	004203	6,70
Garniture plinthe UNI	Pour plinthe UNI	0,40	006511	6,70
Garniture plinthe d'extrémité UC + UNI	Pour plinthe d'extrémité UNI-CONNECT et UNI, 2 pièces par plinthe	0,15	002039	2,70

PIÈCES DE RECHANGE POUR PLANCHERS ALUMINIUM



Embout acier plancher aluminium UC



Embout acier plancher aluminium UNI



Embout acier plancher aluminium UT



Nom de l'article	Description de l'article	Poids (kg)	Article N°	Prix (€)
Embout acier plancher aluminium UC	Pour la réparation des planchers aluminium UNI-CONNECT	1,20	006624	23,10
Embout acier plancher aluminium UNI	Pour la réparation des planchers aluminium UNI	1,60	007000	23,10
Embout acier plancher aluminium UT	Pour la réparation des planchers aluminium UNI TOP	1,40	007976	23,10

PIÈCES DE RECHANGE



Vis avec oeillet M14



Goujon basculeur avec écrou



goupille à ressort



Nom de l'article	Description de l'article	Poids (kg)	Article N°	Prix (€)
Vis avec oeillet M14	Pour poteau de garde-corps et anti-soulèvement	0,14	001761	4,60
Goujon basculeur avec écrou	Pour mise en place d'un garde-corps	0,10	000169	7,80
goupille à ressort	Pour échafaudages de façades et roulants	0,10	001253	2,50

RUBAN ONDULÉ 18 X 1 MM

N

- Empêche les déchirures du bois pendant le séchage ou à travers les contraintes mécaniques sur les madriers



Longueur (m)	Poids (kg)	Article N°	Prix (€)
50,00	7,20	010356	78,20



ÉCHELLE ALUMINIUM POUR PLANCHER TRAPPE



- Pour la réparation des planchers à trappe



Longueur (m)	Poids (kg)	Article N°	Prix (€)
2,13	3,10	002624	70,50

ÉCHELLE ALUMINIUM EXTENSIBLE



- Pour la réparation des planchers à trappe 2,00/2,07 m



Longueur (m)	Poids (kg)	Article N°	Prix (€)
2,13	5,70	001324	160,00

CLÉ D'ÉCHAFAUDAGE À CLIQUET - SIMPLE

N

— Version lourde avec tête en acier et poignée en aluminium

SW	Poids (kg)	Article N°	Prix (€)
22	0,70	002486	108,00
19	0,70	000364	108,00



CLÉ D'ÉCHAFAUDAGE À CLIQUET - DOUBLE

N

— Avec douille

SW	Poids (kg)	Article N°	Prix (€)
22/24	0,90	000368	124,00
19/22	0,90	000367	124,00



Pièces de rechange pour clé à cliquet Article N° 002486 / 000364 / 000368 / 000380	Article N°	Prix (€)
Douille SW 19	001192	Sur demande
Douille SW 22	001193	Sur demande
Douille SW 29 + SW 22	001195	Sur demande
Verrou	001189	Sur demande
Couvercle	001199	Sur demande
Goupille de verrouillage	001201	Sur demande
Levier	001203	Sur demande
Circlips 54 L	001202	Sur demande
Rivet à tête ronde, 5,0 x 25 DIN 660	001208	Sur demande
Rivet à tête ronde, 2,5 x 20 DIN 660	001206	Sur demande
Ressort	001205	Sur demande
Broche 2 x 12 mm	001207	Sur demande
Logement douille	001190	Sur demande
Poignée Aluminium	001191	Sur demande

CLÉ D'ÉCHAFAUDAGE À CLIQUET - DOUBLE

N

— Version légère

Couleur	SW	Poids (kg)	Article N°	Prix (€)
argent	19/22	0,53	000380	35,00
argent	21/23	0,53	012520	35,00



MARTEAU DE CHARPENTIER AIMANTÉ

N

- Marteau avec tête forgée et porte-clou
- Poignée extra longue pour un effet de levier particulièrement élevé
- Aimanté à l'extrémité du marteau, ce qui permet d'économiser du temps pour tenir les clous



Poids (kg)	Article N°	Prix (€)
0,60	007617	25,00

MJ-POCHETTE À CLÉ D'ÉCHAFAUDAGE

N

- Fabriqué à partir de cuir de haute qualité
- Fixation facile et sûre d'un cliquet



Poids (kg)	Article N°	Prix (€)
0,07	014248	16,90

NIVEAU A BULLE AIMANTÉ TORPEDO

N

- Profil robuste en aluminium
- Avec aimant et trou pour mousqueton

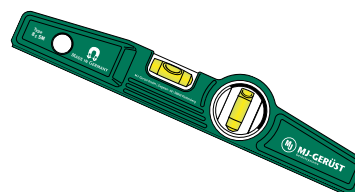

Longueur (m)	Poids (kg)	Article N°	Prix (€)
0,25	0,22	010359	24,60

ÉTUI DE CEINTURE POUR NIVEAU

N

- Matériau robuste et léger
- Avec boucle pour une fixation facile à la ceinture



Poids (kg)	Article N°	Prix (€)
0,06	010845	6,00

BÂCHE PUBLICITAIRE



- Motif individuel
- Différentes tailles et configurations possibles



Quantité	Longueur (m)	Largeur (m)	Poids (kg)	Prix (€)
1-5 Bâche	2,00	2,50	450 g/m ²	Sur demande
10-20 Bâche	2,00	2,50	450 g/m ²	Sur demande

PANNEAU PUBLICITAIRE 1,00 X 0,65 M MONTÉ DANS CADRE



- Cadre en tube d'acier Ø 48,3 mm, galvanisé à chaud
- Avec plaque dibond en aluminium montée (1,00 x 0,65 m)
- Peut être placé n'importe où sur l'échafaudage avec deux colliers orientables
- Colliers orientables non inclus (voir page 10)



Longueur (m)	Largeur (m)	Poids (kg)	Article N°	Prix (€)
1,13	0,80	12,50	010865	357,20

SET - EQUIPEMENT DE PROTECTION MILLER 1

EN N



- Harnais de confort Revolution R2 - avec extension d'œillet arrière de 80 cm (EN 361), en sangle DuraFlex extensible, testé sur les arêtes vives, œillet à l'avant et à l'arrière, rembourrage de confort à l'arrière, serrures automatiques pour un enfilage et un retrait rapide, clips d'extrémité de ceinture, connexion pivotante à hauteur de taille pour une ergonomie optimale en flexion ou en étirement, point de fixation pour outils et accessoires, compartiment à étiquettes intégré
- La durée de vie du matériel est de 10 ans
- Longe avec amortisseur - longueur 2,00 m, tranchant testé, homologué horizontalement (point d'attache à hauteur du pied), crochet d'échafaudage de 63 mm, conception extensible pour plus de liberté de mouvement, clip de sécurité pour la fixation sur le harnais complet, revêtu de téflon pour une durée de vie plus longue, EN 354 et EN 355
- Sac d'équipement - 0,27 mx 0,80 m (P x H), en PVC, rouge



Taille	Article N°	Prix (€)
S - M	006273	280,00
L - XL	005610	280,00

ALLE SET-BEVALABE À PARTIRTEILE SIND AUCH EINZELN ERHÄLTICH

EN N

Harnais de confort Revolution R2



Longe avec amortisseur



Longe double Twin Manyard EDGE 2,00 m



Sac d'équipement



Nom de l'article	Article N°	Prix (€)
Harnais de confort Revolution R2 (Taille L-XL)	011285	196,00
Longe avec amortisseur	007671	75,00
Longe double Twin Manyard EDGE 2,00 m	011286	190,00
Sac d'équipement	011287	35,00

SET - ÉQUIPEMENT DE PROTECTION MILLER 2

EN N



- Harnais de confort Revolution R2 - avec extension d'œillet arrière de 80 cm (EN 361), en sangle DuraFlex extensible, testé sur les arêtes vives, œillet à l'avant et à l'arrière, rembourrage de confort à l'arrière, serrures automatiques pour un enfilage et un retrait rapide, clips d'extrémité de ceinture, connexion pivotante à hauteur de taille pour une ergonomie optimale en flexion ou en étirement, point de fixation pour outils et accessoires, compartiment à étiquettes intégré
- Longe Twin Manyard EDGE 2,00 m - avec 2 crochets en aluminium de 63 mm (EN 354 + 355), testé sur les arêtes vives, absorbeur d'énergie intégré avec indicateur de chute
- La durée de vie du matériel est de 10 ans
- Sac d'équipement - 0,27 mx 0,80 m (P x H), en PVC, rouge



Taille	Article N°	Prix (€)
L - XL	011284	410,00

KASK CASQUE INDUSTRIEL PLASMA AQ

EN ID N

- Testé et approuvé acc. EN 397
- Avec une jugulaire
- Réglage par roulette permettent un ajustement rapide et facile à la bonne taille
- Avec anneau pour attacher le casque à une ceinture

Couleur	Article N°	Prix (€)
bleu	010496	74,60
blanc	010497	74,60
jaune	010498	74,60
orange	010499	74,60
rouge	010500	74,60
vert	010501	74,60
dunkelvert	010502	74,60
royalbleu	010503	74,60
noir	010453	74,60



KASK CASQUE DE SÉCURITÉ INDUSTRIEL ZENITH

EN ID N

- Testé et approuvé acc. EN 397 et EN 50365
- Différents paramètres permettent un ajustement rapide et facile
- Avec anneau pour attacher le casque à une ceinture

Couleur	Article N°	Prix (€)
bleu	010504	84,70
blanc	010505	84,70
jaune	010506	84,70
orange	010507	84,70
rouge	010508	84,70
vert	010509	84,70
noir	010510	84,70



PROTECTION DE COU KASK PLASMA

EN BG N

- Protection de cou pour casque de sécurité KASK Plasma
- La protection de cou peut être attachée à chaque casque Kask Plasma
- Protège le cou et la gorge du soleil et des éclaboussures

Couleur	Article N°	Prix (€)
gris	010958	24,00



VISIÈRE KASK INTÉGRALE

EN BG N

- Revêtement anti-buée et anti-rayures
- Champ de vision panoramique également adapté aux porteurs de lunettes
- Protection supérieure contre les gouttes grâce au profil en caoutchouc
- Résistant aux chocs même à des températures extrêmes
- Protection complète de la largeur du visage



Poids (kg)	Article N°	Prix (€)
0,12	012013	45,50

UVEX CASQUE ALPINE

EN ID N

- Pour des travaux en hauteur et de secours
- Testé et certifié
- EN 397 (Casques de sécurité industrielle) et EN 12492 (casques d'alpinisme)

Couleur	Article N°	Prix (€)
blanc	009684	93,50
rouge	009685	93,50
jaune	009686	93,50
orange	009687	93,50
vert	009688	93,50
bleu	009689	93,50
noir	009690	93,50



UVEX CASQUE PHEOS S-KR

EN ID N

- Testé et certifié EN 397
- Avec 4 points de fixations prémonté sur le casque

Couleur	Article N°	Prix (€)
blanc	009392	31,50
noir	009393	31,50
jaune	009394	31,50
bleu	009395	31,50



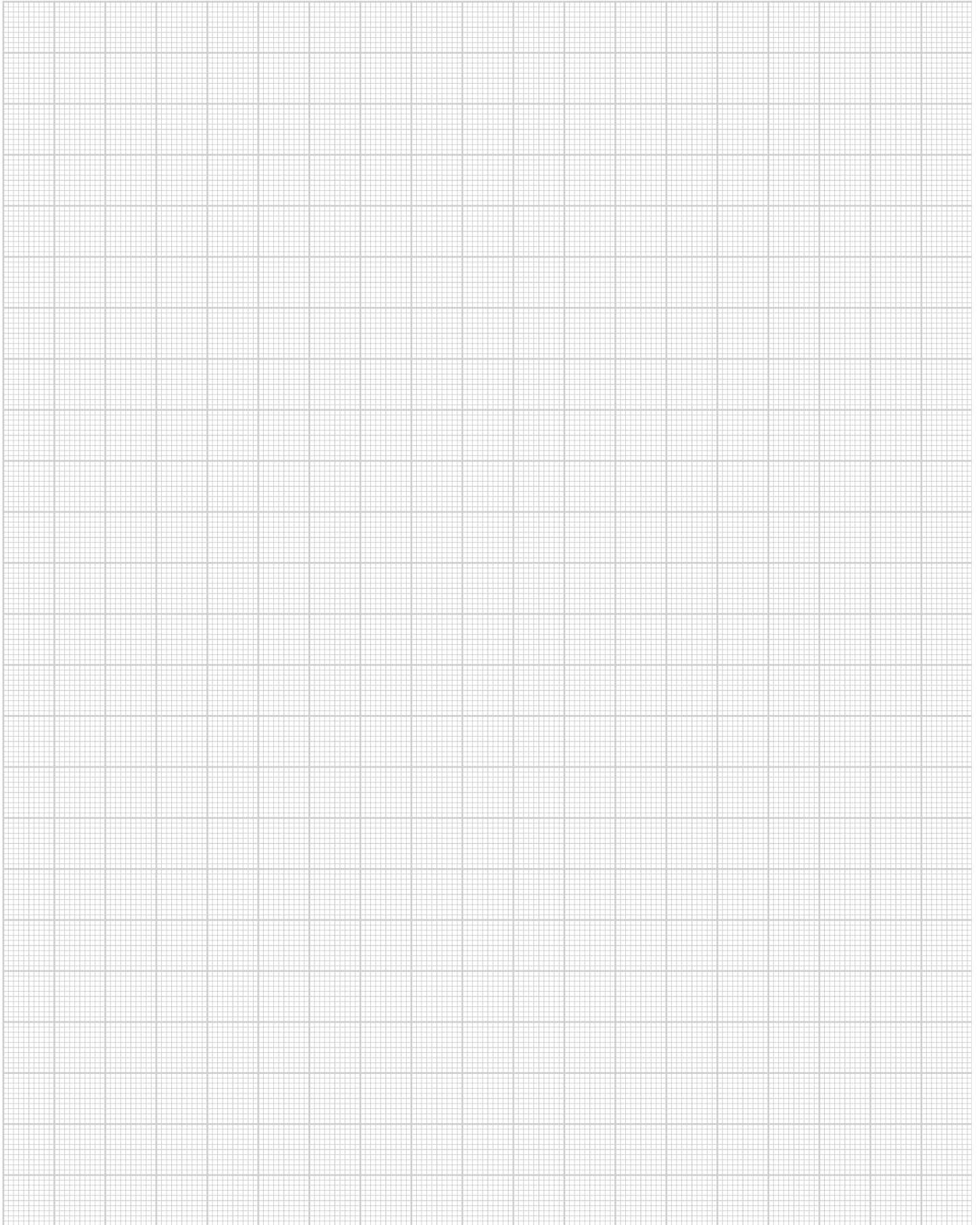

FORMULAIRE SIMPLEMENT A REMPLIR ET ENVOYER A

Fax: +49 2391 8105 375 ou E-Mail: info@mj-geruest.de

Entreprise _____

N° de client _____

Rue _____

Tél. _____

Code postale, Viller, Pays _____

Fax _____

Personne à contacter _____

E-Mail _____

 COMMANDE **DEMANDE**

 Commande / offre à envoyer Par la Poste par Fax par E-Mail

DESIGNATION	N° ARTICLE	QUANTITES	TARIF H.T. €	TOTAL H.T. €

COMMANDE H.T. €

A tous les prix s'ajoute la TVA en vigueur à la date de livraison. Les prix s'entendent départ usine hors frais de transport. Toutes les indications de ce catalogue relatives aux références, descriptifs, poids et prix unitaires sont à titre indicatifs, toutes modifications nous est réservées. Seul nos conditions de vente et de livraison sont valables.
 Reserve de propriété du matériel jusqu'au paiement complet.

Délai de livraison _____

Mode d'expédition _____

Adresse de livraison _____

Frais de livraison _____

Frais de préparation _____

Conditions de règlement _____

Tampon/Signature _____

Votre conseiller MJ _____

Date _____

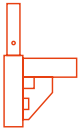

UNI-CONNECT

Echafaudage à cadre de 70

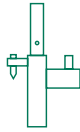

UNI

Echafaudage à cadre métrique

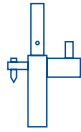

UNI TOP

Echafaudage à cadre métrique

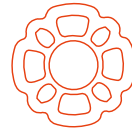

COMBI

Echafaudage modulaire

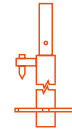

OPTIMA

Echafaudage de façades flexible

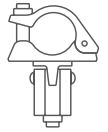

Accessoires

Accessoires d'échafaudages

