

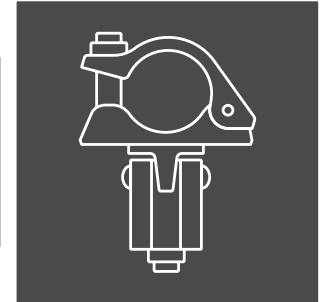

MJ-GERÜST
Sistemas de andamios

**ANDAMIO FABRICADO EN
PLETTENBERG – ALEMANIA**

ACCESORIOS



LISTA DE PRECIOS | VÁLIDA DESDE 10.2022



ANDAMIO FABRICADO EN PLETTENBERG, ALEMANIA

MJ-Gerüst GmbH, con sede en Plettenberg, Alemania, forma parte de un sólido grupo de empresas, con una trayectoria de más de 50 años. La principal contribución de este proyecto familiar es la fabricación y distribución mundial de sistemas de andamios de acero y aluminio de alta calidad, que ofrecen ilimitadas posibilidades al mundo de los sistemas de andamios modernos.

Cuenta con una gama de productos única y una amplia selección de accesorios fuera de sistema, con los que puede ofrecer a sus clientes la posibilidad de completar su actual sistema de andamios con material compatible: una ventaja muy apreciada por los clientes, que ha permitido que estos andamios sean internacionalmente conocidos y reconocidos.

Desarrollo, fabricación y ventas. Esas son las piedras angulares de su actividad, que se complementan con numerosos servicios adicionales, entre ellos la asistencia en el diseño de proyectos: un servicio donde los conocimientos técnicos y gran experiencia contribuyen a un considerable ahorro de tiempo y dinero.

Sólo a través de un trabajo exigente se puede crear un producto seguro y de calidad. Su probada gestión de la calidad refleja tanto el conocimiento como la experiencia, y hace que la calidad de estos productos sea evidente. Para garantizar sus altos estándares de calidad, los procesos de producción se verifican de forma continua por ingenieros y consultorías externas.



NUESTRA EMPRESA – SUS VENTAJAS

- Fabricado en Plettenberg, Alemania
- Sistema compatibles, de alta calidad y certificados con la norma aplicada a los sistemas de andamios
- Certificado según normas DIN EN 9001, 14001 y 50001
- La más alta calidad de productos gracias a una continua gestión de calidad
- Rápida disponibilidad de material producto de una gran capacidad de almacenamiento y rápido proceso en la toma de decisiones
- Utilización de modernas tecnologías de fabricación y mejora continua de la producción
- Apoyo a sus proyectos desde la fase de estudio

SOCIOS Y CERTIFICADOS



BUNDESINNING
GERÜSTBAU

MPA NRW



SGUV
SESE
SISP
Schweizerischer Gerüstbau-Unternehmer-Verband
Société des Entrepreneurs Suisse en Echafaudages
Societá degli Imprenditori Svizzera dei Ponteggi

Deutsches
Institut
für
Bautechnik

DIBt



DIN EN ISO 9001:2008
zertifiziert



DIN EN ISO 14001:2009
zertifiziert



DIN EN ISO 50001:2011
zertifiziert



UNION EUROPEENNE
GERUSTBAUEREI

GASTMITGLIED



THE STANDARDS INSTITUTION OF ISRAEL



2023 PROUD MEMBER
SCAFFOLD & ACCESS
INDUSTRY ASSOCIATION
WWW.SAIAONLINE.ORG

NASC

St.Helens Plant Limited
STHP.CO.UK - 01744 850 300

RI
SE

TYPKONTROLLERAD
Arbetsmiljöverkets
krav AFS 2013:4



INSTITUTO DEL ANDAMIO
INDAN
PERFECIONANDO A LOS ESPECIALISTAS
EN ANDAMIOS





Si tiene alguna pregunta técnica nuestro equipo está siempre a su disposición.

WWW.MJ-GERUEST.DE

Bases regulables	04
Tubos y soportes	06
Grapas	09
Amarres	18
Vigas celosía	21
Pasarela	26
Cerramiento de seguridad OPTI-BOARD	27
Pared de protección / Desconectar	30
Componentes de cubierta	31
Mallas y lonas	35
Escaleras	39
Almacenamiento y transporte	41
Accesorios de reparación	44
Herramientas	49
Publicidad	51
Seguridad en el montaje	52
Notas	56
Formulario de pedido	59

 Fabricado en Plettenberg Alemania

 Certificado por las Autoridades de la Construcción

 Norma Europea

 Marcado individual

 Precio neto, sin posibilidad de descuento

 Certificación en curso

 Consultar tiempo de suministro

Todos los precios son sin IVA, aplicándose el que corresponda al día del suministro. Todas las dimensiones y pesos son aproximados y no vinculantes. La información técnica está sujeta a cambio sin previo aviso. Se aplicarán los precios válidos en el día del suministro. La venta está únicamente sujeta a nuestras condiciones generales de venta y suministro. La venta está sometida a la jurisdicción de Plettenberg, Alemania. La propiedad del material sigue siendo de MJ Gerüst hasta el pago completo del suministro. Todos los precios son en fábrica (EX WORKS).

BASE REGULABLE

Z EN

- De acero galvanizado
- Con husillo tubular
- Placa base de 150 x 150 mm
- Para nivelación en altura
- Con tuerca con manetas y collar para el centrado de los verticales en el husillo
- Seguro para impedir que se desenrosque la tuerca con manetas y asegurar la longitud de montaje necesaria
- También se puede utilizar como husillo cabezal



Longitud (m)	Peso (kg)	UD (uds)	Artículo n°	Precio (€)
0,30	2,40	375	000318	17,80
0,50	3,10	300	000319	21,30
0,60	3,40	300	000320	22,00
0,78	3,90	250	000321	29,80
1,00	4,70	200	000322	35,70

BASE REGULABLE BASCULANTE

EN

- De acero galvanizado
- Con husillo tubular
- Placa base de 150 x 150 mm
- Para nivelación en altura
- Con tuerca con manetas y collar para el centrado de los verticales en el husillo
- Seguro para impedir que se desenrosque la tuerca con manetas y asegurar la longitud de montaje necesaria
- También se puede utilizar como husillo cabezal
- Se requieren refuerzos adicionales en la base en el sentido longitudinal
- Carga admisible: 25,4 kN



Longitud (m)	Peso (kg)	UD (uds)	Artículo n°	Precio (€)
0,50	3,10	250	000323	46,30
0,80	4,30	200	013292	54,50

BASE REGULABLE MACIZA

EN

- De acero galvanizado
- Con husillo macizo
- Placa base 150 x 150 mm
- Para ajustar el nivel en altura del suelo
- Tuerca con manetas y collar para el centrado de los verticales en el husillo.
- Puede utilizarse como husillo cabezal
- Sin sujeción
- Carga admisible: $N_{pL,Rd} = 197 \text{ kN}$, $M_{pL,Rd} = 105 \text{ kNcm}$, $V_{pL,Rd} = 85,2 \text{ kN}$



Longitud (m)	Peso (kg)	UD (uds)	Artículo n°	Precio (€)
0,60	6,70	200	007095	47,50

BLOQUEO DE HUSILLO



- De acero galvanizado
- Con media grapa
- Se utiliza para asegurar las bases regulables y las ruedas con husillo al mover un andamio con una grúa

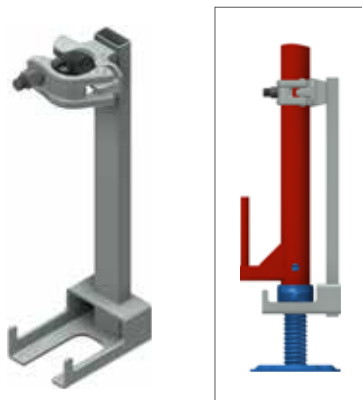

Alto (m)	Peso (kg)	SW	UD (uds)	Artículo n°	Precio (€)
0,40	2,00	19	200	010294	30,20

TUBO DE AJUSTE



- De acero galvanizado
- Rango de ajuste 10 x 0,10 m = 1,00 m
- Para nivelación del andamio
- Se utiliza junto con el travesaño y base regulable

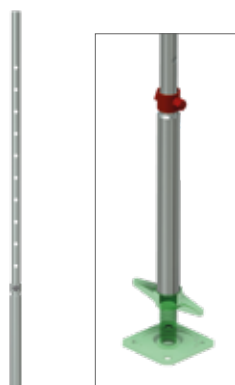

Alto (m)	Peso (kg)	Artículo n°	Precio (€)
1,70	5,80	000402	56,70

CABEZAL DE HUSILLO

- De acero galvanizado
- Elemento de soporte para andamios de apoyo y de plataforma, así como para cimbras
- Utilizado para sostener tacos de madera, vigas laminadas y vigas de encofrado



Dimensión de apertura (mm)	Peso (kg)	UD (uds)	Artículo n°	Precio (€)
148	5,60	200	000693	40,60
180	8,30	-	011537	49,90

RUEDAS CON HUSILLO



- Capacidad de carga de 10 kN con carga central
- Ruedas de Ø 200 mm de poliámida con bloqueo
- Nivelación a través del husillo de acero ajustable
- La norma que aplica para el montaje de torres de andamios móviles es la DIN 4420-3
- Se requiere una prueba estándar de estabilidad para cada andamio móvil



Peso (kg)	UD (uds)	Artículo n°	Precio (€)
7,00	80	000332	102,50

BASE DE PROTECCIÓN PARA BASE REGULABLE

- De plástico
- Con reflector

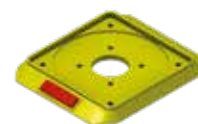

UD (uds)	Artículo n°	Precio (€)
80	008110	4,40

DURMIENTE DE MADERA

- Para el reparto de carga de las bases regulables
- Madera cortada
- Tolerancia en la medida de +/- 10 mm



Longitud (m)	Ancho (m)	Alto (m)	Peso (kg)	UD (uds)	Artículo n°	Precio (€)
1,00	0,24	0,04	1,50	80	009203	10,20
1,50	0,24	0,04	2,25	80	010360	12,30

HUSILLO DE CABEZAL CRUZADO MACIZO

- De acero galvanizado
- Longitud total del husillo 0,275 m
- Elemento de soporte para andamios de apoyo y de plataforma, así como para cimbras
- Utilizado para sostener tacos de madera, vigas laminadas y vigas de encofrado



Dimensión de apertura (mm)	Peso (kg)	Artículo n°	Precio (€)
85/165	6,93	014284	91,80

TUBO DE ANDAMIO DE ACERO

EN

- De acero S235 galvanizado
- Medidas según norma DIN 4427/EN
- Longitud de fabricación de 6,00 m
- Límite elástico de 235 N/mm²
- Permite el uso de grapas
- Medidas especiales bajo pedido

Modelo (mm)	Longitud (m)	Peso (kg)	UD (uds)	Artículo n°	Precio (€)
48,3 x 4,0	1,00	4,20	61	000342	20,50
48,3 x 4,0	2,00	8,40	61	000341	38,00
48,3 x 4,0	3,00	12,60	61	000339	55,50
48,3 x 4,0	4,00	16,80	61	000345	75,00
48,3 x 4,0	5,00	21,00	61	000338	92,50
48,3 x 4,0	6,00	25,20	61	000334	105,00
48,3 x 3,2	1,00	3,77	61	004548	17,20
48,3 x 3,2	2,00	7,54	61	004550	31,40
48,3 x 3,2	3,00	11,31	61	004552	45,60
48,3 x 3,2	4,00	15,08	61	004554	61,80
48,3 x 3,2	5,00	18,85	61	005619	76,00
48,3 x 3,2	6,00	22,60	61	004087	85,00

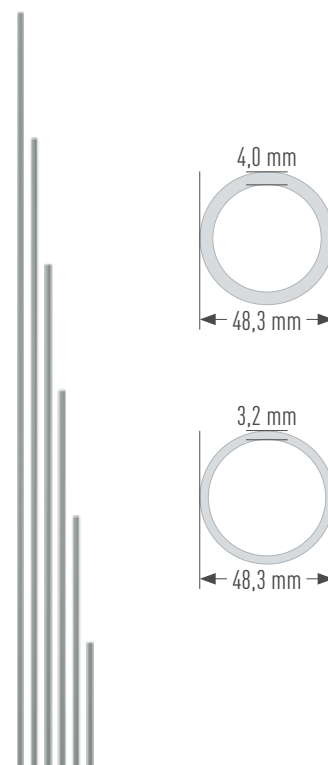

TUBO DE ANDAMIO DE ALUMINIO

EN

- Aleación de aluminio EN AW-6082 T6
- Dimensiones según Norma DIN 1725/1748
- Logitud de fabricación de 6,00 m
- Límite elástico de 240 ≥ N/mm²
- Permite la unión con grapas estandar
- Para montajes ligeros de andamios
- Medidas especiales bajo pedido

Modelo (mm)	Longitud (m)	Peso (kg)	Artículo n°	Precio (€)
48,3 x 4,0	1,00	1,50	000353	18,50
48,3 x 4,0	2,00	2,80	000352	39,80
48,3 x 4,0	3,00	4,20	000350	57,70
48,3 x 4,0	4,00	5,60	000349	75,60
48,3 x 4,0	5,00	7,00	000354	91,00
48,3 x 4,0	6,00	8,40	002028	111,40
48,3 x 4,0	8,00	11,20	002031	143,00

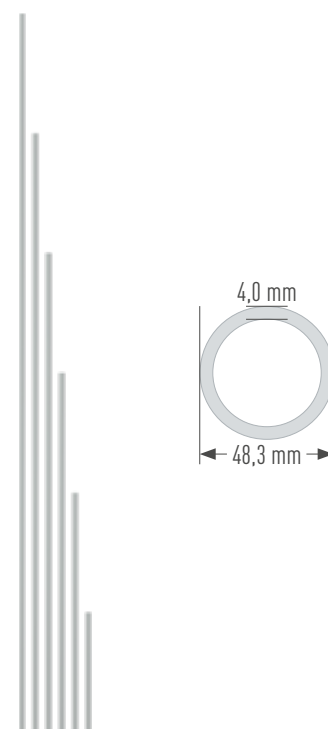

SOPORTE TRIANGULAR



- Tubo de acero Ø 48,3 mm
- Con perforación
- Tres tubos de andamio unidos en forma triangular
- Soporte con gran capacidad de carga
- Distancia entre tubos 125 mm

Longitud (m)	Peso (kg)	Artículo n°	Precio (€)	
3,00	40,00	000150	294,90	🕒
4,00	53,00	000151	363,00	🕒
5,00	65,00	000152	479,10	🕒
6,00	75,00	000153	561,70	🕒



PLACA BASE TRIANGULAR



- De acero, galvanizada
- Placa de 300 x 8 mm
- Con tres recortes de tubos soldados para descargar la carga



Peso (kg)	Artículo n°	Precio (€)
6,00	000155	67,70

TAPÓN PROTECTOR DE PLÁSTICO DURO

- Plástico duro
- Para tubos de Ø 48,3 mm
- Amarillo



Peso (kg)	Artículo n°	Precio (€)
0,03	009773	4,30

TAPÓN PROTECTOR DE PLÁSTICO

- Plástico
- Para tubos de Ø 48,3 mm
- Rojo



Peso (kg)	Artículo n°	Precio (€)
0,011	006784	4,30

TOPE DE TUBO

- Polietileno
- Para tubos de Ø 48,3 mm
- Negro



Peso (kg)	Artículo n°	Precio (€)
0,01	010219	4,30

PROTECTOR PARA TUBO

- Protector para tubos de Ø 48,3 mm
- Con uno o dos reflectores
- Modelo De una pieza



Modelo	Peso (kg)	Artículo n°	Precio (€)
1 pieza	0,10	011281	3,60
2 piezas	0,15	011282	3,80

GRAPA ESTÁNDAR

EN

- Versión robusta de acero forjado y galvanizada
- Para la unión perpendicular de tubos Ø 48,3 mm
- Clase BB, EN 74-1 RA BB C3 M
- Para su uso en las clases B y BB en tubos de acero y aluminio

Rosca	SW	Peso (kg)	Emb. (uds)	Artículo n°	Precio (€)
Estándar	22	1,15	25	000325	8,60
Estándar	19	1,15	25	000326	8,60
Rápida	22	1,15	25	007521	9,30
Rápida	19	1,15	25	007523	9,30



GRAPA GIRATORIA

EN

- De acero forjado y galvanizada
- Versión robusta
- Para la unión en cualquier ángulo de tubos de Ø 48,3 mm
- Clase B, EN 74-1 RA B C3 M
- Para su uso como clase B en tubos de acero y aluminio

Rosca	SW	Peso (kg)	Emb. (uds)	Artículo n°	Precio (€)
Estándar	22	1,35	25	000328	9,30
Estándar	19	1,35	25	000329	9,30
Rápida	22	1,35	25	007522	9,90
Rápida	19	1,35	25	007524	9,90



TUERCA COLLAR

EN

- Métrica M 14
- Clase de resistencia 5 según DIN EN ISO 898

Rosca	SW	Peso (kg)	Emb. (uds)	Artículo n°	Precio (€)
Estándar	22	0,04	500	000165	0,40
Estándar	19	0,03	500	000166	0,40
Rápida	22	0,04	500	005105	0,50
Rápida	19	0,03	500	006547	0,50



TORNILLO DE CABEZA DE MARTILLO

EN

- Métrica M 14
- Longitud del eje aprox. 68 mm
- Clase de resistencia 5.8 según DIN EN ISO 898

Rosca	Peso (kg)	Emb. (uds)	Artículo n°	Precio (€)
Estándar	0,11	200	000164	0,65
Rápida	0,11	200	005104	0,77



GRAPA DE ACOPLAMIENTO

EN

- De acero forjado y galvanizado
- Versión robusta, acanalada
- Grapa de clase B, EN 74-1 SF B C3 M
- Para la unión de 2 tubos de acero o aluminio de andamio de \varnothing 48,3 mm en su mismo eje (sólo en unión con el conector de tubos ref. 000331)



SW	Peso (kg)	Artículo n°	Precio (€)
22	1,80	000330	13,00
19	1,75	003061	13,00

CONECTOR DE TUBOS

EN

- De acero forjado y galvanizado
- Para tubos de \varnothing 48,3 mm
- Para la realización de uniones resistentes a la tracción y compresión



Peso (kg)	Artículo n°	Precio (€)
1,00	000331	8,40

GRAPA BASE



- Placa portadora en T con dos medias grapas soldadas en paralelo
- Para soportar las cargas verticales de los andamios
- Amarre directo a la fachada
- Cálculos estáticos disponibles
- Hace innecesario el montaje de vigas celosía



SW	Peso (kg)	Artículo n°	Precio (€)
22	3,60	003247	48,90
19	3,60	004591	48,90

GRAPA BASE AJUSTABLE



- Placa portadora en T con dos medias grapas soldadas en paralelo
- Para soportar las cargas verticales de los andamios
- Amarre directo a la fachada
- Cálculos estáticos disponibles
- Hace innecesario el montaje de vigas celosía
- Distancia a la fachada ajustable para 148 - 205 mm
- Con 4 taladros para amarres

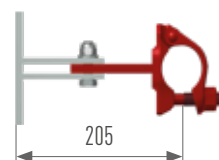
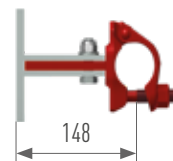

SW	Peso (kg)	Artículo n°	Precio (€)
22	5,00	009137	70,40

GRAPA DE BARANDILLA

EN

- De acero galvanizado
- Con media grapa
- Para el montaje de barandillas adicionales, por ejemplo las barandillas interiores



Rosca	SW	Peso (kg)	UD (uds)	Artículo n°	Precio (€)
Normal	22	1,20	25	002464	20,60
Normal	19	1,20	25	000591	20,60

GRAPA DE BARANDILLA CON CUÑA

- De acero galvanizado
- Con media grapa
- Con fijación de cuña



Peso (kg)	Artículo n°	Precio (€)
1,30	003550	21,30

GRAPA DE BARANDILLA CON PASADOR

Z EN

- De acero forjado y galvanizado
- Con media grapa y pasador basculante para el montaje de barandillas adicionales, por ejemplo las barandillas interiores

Rosca	SW	Peso (kg)	Artículo n°	Precio (€)	
Normal	22	0,80	000134	9,90	
Normal	19	0,80	002354	9,90	
Rápida	22	0,81	007436	10,40	
Rápida	19	0,81	008202	10,40	



GRAPA PARA RODAPIÉ

EN

- De acero forjado y galvanizado
- Media grapa con pin para rodapié

Rosca	SW	Peso (kg)	Artículo n°	Precio (€)
Normal	22	1,00	000647	17,70
Normal	19	1,00	002711	17,70



MEDIA GRAPA CON TORNILLO

EN

- De acero forjado y galvanizado
- Media grapa con tornillo soldado M 14 x 50 mm

Rosca	SW	Peso (kg)	Artículo n°	Precio (€)
Normal	22	0,80	000136	11,50



GRAPA DE COMBINACIÓN

EN

- De acero forjado y galvanizado
- Media grapa con tornillo soldado de M 14 x 120 mm
- Para la unión de tubos de andamio con componentes de madera

Rosca	SW	Peso (kg)	Artículo n°	Precio (€)
Normal	22	1,00	000392	17,90



GRAPA CON GANCHO

EN

- De acero forjado y galvanizado
- Media grapa con gancho soldado
- Para grandes longitudes de amarre, la solución ideal de amarre del andamio



SW	Peso (kg)	Artículo n°	Precio (€)
22	1,00	000224	17,70
19	1,00	002551	17,70

GRAPA CON GARRA



EN

- De acero forjado y galvanizado
- Media grapa con ángulo de acero
- Para colgar tubos de andamio a vigas de acero 9 kN (900 kg)
- Se utiliza dos grapas a la vez



SW	Peso (kg)	Artículo n°	Precio (€)
22	1,00	000225	14,70
19	1,00	000226	14,70

GRAPA PARA TACO DE MADERA



EN

- De acero forjado y galvanizado
- Media grapa con unión giratoria a un ángulo de acero con agujeros para atornillar a la madera



SW	Peso (kg)	Artículo n°	Precio (€)
22	1,80	000631	28,80
19	1,80	002704	28,80

GRAPA FIJA CON CABEZAL DE CUÑA HORIZONTAL

EN

- De acero forjado y galvanizado
- Con tapa de tornillo
- Para la unión de tubo de andamio a la roseta



SW	Peso (kg)	UD (uds)	Artículo n°	Precio (€)
22	1,10	25	005859	25,70
19	1,10	25	005858	25,70

GRAPA FIJA CON CABEZAL DE CUÑA VERTICAL

EN

- De acero forjado y galvanizado
- Para unión de tubo de andamio a la roseta



SW	Peso (kg)	UD (uds)	Artículo n°	Precio (€)
19	1,10	25	009947	24,20
22	1,10	25	009948	24,20

GRAPA GIRATORIA CON CABEZAL DE CUÑA

EN

- De acero forjado y galvanizado
- Con tapa de tornillo
- Para la unión de tubo de andamio a la roseta



SW	Peso (kg)	UD (uds)	Artículo n°	Precio (€)
22	1,20	25	005861	28,90
19	1,20	25	005860	28,90

ROSETA ACOPLADORA

Z

- Permite la instalación de la roseta a cualquier altura de una vertical o de un tubo de andamio de \varnothing 48,3 mm



SW	Peso (kg)	UD (uds)	Artículo n°	Precio (€)
22	0,95	25	002229	36,70
19	0,95	25	004587	36,70

GRAPA ORTOGONAL REDUCTORA

EN

- De acero forjado y galvanizado
- Para la unión de tubos con diferente diámetro exterior
- Incluido tornillo con cabeza de martillo y tuerca con corona



Kombination	SW	Peso (kg)	Artículo n°	Precio (€)
48/38	19	1,20	000327	16,40
48/38	22	1,20	010022	16,40
48/60	19	1,80	010818	19,40
48/60	22	1,80	002820	19,40
48/34	19	1,20	010819	16,20
48/34	22	1,20	006061	16,20

GRAPA GIRATORIA REDUCTORA

EN

- De acero forjado y galvanizado
- Para la unión de tubos con diferente diámetro exterior
- Incluido tornillo con cabeza de martillo y tuerca con corona



Kombination	SW	Peso (kg)	Artículo n°	Precio (€)
38/38	22	1,81	004494	13,60
48/38	19	1,00	006198	14,40
48/38	22	1,00	000383	14,40
48/60	19	1,58	010821	15,40
48/60	22	1,58	000384	15,40
48/34	19	1,00	010822	14,60
48/34	22	1,00	000386	14,60

MEDIA GRAPA

EN

- De acero forjado y galvanizado
- Con tapón de rosca



SW	Peso (kg)	Artículo n°	Precio (€)
22	0,70	001773	6,60
19	0,70	000628	6,60

FIJACIÓN DE PLATAFORMA CON CUÑA



- De acero galvanizado
- Para la fijación antivuelco de la plataforma
- Con conexión para cabezal de cuña



Peso (kg)	Artículo n°	Precio (€)
0,70	006850	14,60

FIJACIÓN DE SEGURIDAD DE PLATAFORMA CON SEMIGRAPA



- De acero galvanizado
- Con media grapa soldada
- Para evitar el vuelco de plataformas



SW	Peso (kg)	Artículo n°	Precio (€)
19	1,10	008156	15,80
22	1,15	008157	15,80

FIJACIÓN DE SEGURIDAD DE PLATAFORMA



- De acero galvanizado
- Para evitar el vuelco de plataformas



SW	Ancho (m)	Peso (kg)	Artículo n°	Precio (€)
19	0,40	1,50	007302	26,60

FIJACIÓN DE SEGURIDAD DE PLATAFORMA DOBLE



- De acero galvanizado
- Para evitar el vuelco de plataformas y cubrehuecos



SW	Peso (kg)	Artículo n°	Precio (€)
22	1,00	009240	18,90

GRAPA DISTANCIADORA



- Tubo de acero galvanizado de \varnothing 48,3 mm
- Con dos medias grapas galvanizadas
- Se utiliza, por ejemplo, para la unión entre un andamio de fachada con una torre de escalera

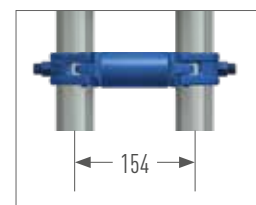

Ancho (m)	SW	Peso (kg)	Artículo n°	Precio (€)
0,110	22	1,60	008225	26,00
0,154	19	1,80	008297	26,30
0,180	22	2,00	000233	27,10

TUBO DE AMARRE



- Tubo de acero galvanizado de Ø 48,3 mm
- Instalación como amarre corto con una grapa estándar
- Instalación como amarre largo con dos grapas estándar

Longitud (m)	Peso (kg)	Artículo n°	Precio (€)
0,30	1,40	000240	13,00
0,40	1,80	000242	14,40
0,50	2,00	000125	15,10
0,60	2,60	000241	16,40
0,80	3,20	000129	18,40
1,00	3,80	000127	20,40
1,30	4,80	000131	21,40
1,50	5,50	000132	24,70



TUBO DE AMARRE CON PLACA



- Tubo de acero galvanizado de Ø 48,3 mm
- Instalación con una grapa estándar

Longitud (m)	Peso (kg)	Artículo n°	Precio (€)
0,70	2,70	000124	23,30

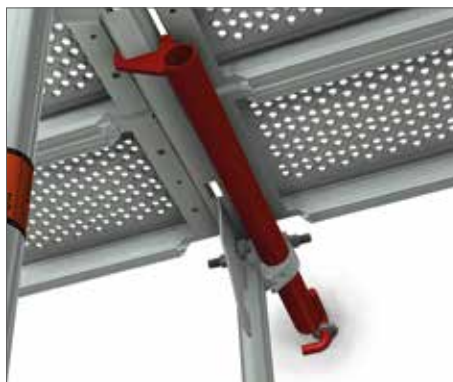

PUENTE DE AMARRE PARA AISLAMIENTO SATE



- Set con puente de amarre para SATE y cáncamos
- Para el amarre de andamios a fachadas, especialmente para la construcción estándar con aislamiento SATE
- Incluso con un brazo de palanca de 28 cm, se puede garantizar una capacidad suficiente de carga paralela a la fachada
- SATE = Sistema de Aislamiento Térmico Exterior



Peso (kg)	Artículo n°	Precio (€)
3,61	009141	84,60

TUBO DE AMARRE



- Tubo de acero galvanizado de \varnothing 48,3 mm
- Gancho soldado en el interior del tubo para facilitar la unión con la grapa
- Permite el amarre en corto con el puente de amarre para aislamiento SATE



Longitud (m)	Peso (kg)	Artículo n°	Precio (€)
0,18	0,95	009190	15,30

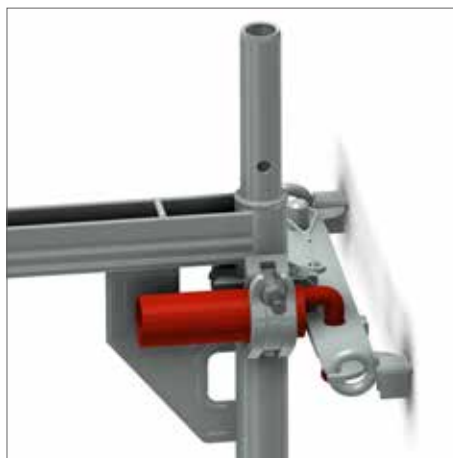

CÁNCAMO Ø 12 MM



- De acero galvanizado y soldado
- Para taco de expansión

Longitud (m)	Longitud de rosca (mm)	Peso (kg)	Emb. (uds)	Artículo n°	Precio (€)
90	54	0,155	150	000358	1,50
120	65	0,175	150	000359	1,70
160	58	0,210	100	000360	1,90
190	65	0,235	100	000363	2,10
230	65	0,265	100	000361	2,20
300	65	0,300	50	002374	2,50
350	65	0,364	50	000362	2,70
400	65	0,424	50	006333	6,00
450	65	0,468	50	007555	6,20
500	65	0,530	50	002983	7,50



CÁNCAMO M12



- De acero galvanizado y soldado
- Con hilo métrico

Longitud (m)	Longitud de rosca (mm)	Peso (kg)	Emb. (uds)	Artículo n°	Precio (€)
60	35	0,140	150	012379	5,00
80	35	0,150	150	012383	5,10
100	35	0,160	100	012384	5,20
120	35	0,175	100	012385	5,40
160	35	0,210	100	012386	5,60
220	35	0,260	50	012387	5,90



TAPA AGUJERO DE PLÁSTICO



- Para tapar los agujeros de taladro de los amarres

Color	Peso (kg)	Emb. (uds)	Artículo n°	Precio (€)
natural	0,003	100	000651	0,20
negro	0,003	100	010353	0,20



TACO DE EXPANSIÓN



- Para cáncamos con rosca de madera de Ø 12 mm
- Para taladro de Ø 14 mm

Longitud (m)	Peso (kg)	Emb. (uds)	Artículo n°	Precio (€)
0,07	0,007	100	000357	0,40
0,10	0,007	100	011158	0,40



MJ-SCAFFY



- Utensilio de atornillado para cáncamos
- Con adaptador SW 22 (para estándar llave de carraca)
- Cuadrada de pulgadas
- Con enganche a taladro SDS



Peso (kg)	Artículo n°	Precio (€)
0,374	012600	70,60

VIGA EN CELOSÍA DE ACERO



- Tubo de acero galvanizado de Ø 48,3 mm
- Capacidad de carga dependerá del vano de la viga en la tabla de cargas

Longitud (m)	Alto (m)	Peso (kg)	UD (uds)	Artículo n°	Precio (€)
3,20	0,40	30,00	25	000108	198,50
4,20	0,40	39,00	25	000109	245,80
5,20	0,40	50,00	25	000110	297,80
6,20	0,40	58,00	25	000111	335,40
7,60	0,40	72,00	25	000112	496,30

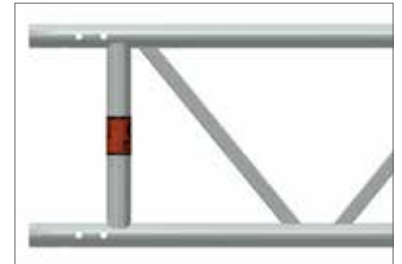

VIGA EN CELOSÍA DE ALUMINIO



- Tubo de aluminio de Ø 48,3 mm
- Capacidad de carga dependerá del vano de la viga en la tabla de cargas

Longitud (m)	Alto (m)	Peso (kg)	UD (uds)	Artículo n°	Precio (€)
3,20	0,40	12,00	25	000255	234,00
4,20	0,40	15,00	25	000257	291,00
5,20	0,40	20,00	25	000258	348,00
6,20	0,40	23,00	25	000259	390,10
8,10	0,40	31,00	25	000261	550,00



CUMBRERA DE CELOSÍA



- De acero galvanizado
- Para la unión de las vigas celosías en la cumbrera
- Con una inclinación aproximada de 10° del tejado

Longitud (m)	Alto (m)	Peso (kg)	Artículo n°	Precio (€)
0,66	0,45	8,00	000113	145,10



ESPIGA PARA VIGAS EN CELOSÍA



- De acero, galvanizado
- Para la unión de las vigas celosía

Ejecución del carril keder de cumbrera	Gewicht (kg)	Art.-Nr.	Preis (€)
Recto	1,30	003588	30,50
Inclinado, corto	2,00	000283	31,50
Inclinado, largo	2,50	000123	34,20

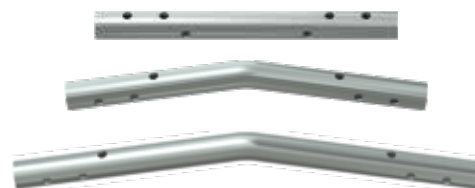

VIGAS EN CELOSÍA 1000



- Tubo de acero galvanizado de Ø 48,3 mm
- Viga de celosía con correas paralelas
- Como viga puente para construcciones especiales con altas cargas
- Adecuado para grandes vanos

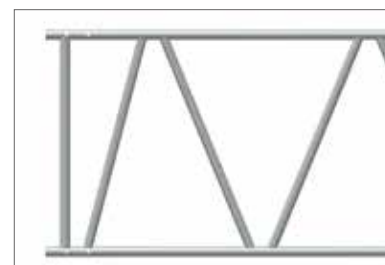

Longitud (m)	Alto (m)	Peso (kg)	UD (uds)	Artículo n°	Precio (€)
2,00	1,00	32,00	25	013911	268,10
3,00	1,00	44,00	25	013202	396,30
4,00	1,00	56,00	25	013203	540,80
5,00	1,00	68,00	25	013204	627,00
6,00	1,00	80,00	25	013205	752,90
8,00	1,00	104,00	25	013912	1095,60

MARCO DE REFUERZO PARA VIGA



- De acero, galvanizado
- Con conexiones cabezales de cuña

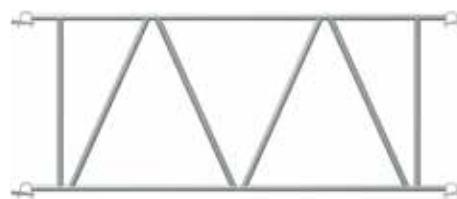

Longitud (m)	Alto (m)	Peso (kg)	UD (uds)	Artículo n°	Precio (€)
2,50	1,00	23,00	25	013246	266,40
2,57	1,00	23,30	25	014021	269,90

ESPIGA PARA VIGAS EN CELOSÍA 1000



- Tubo de acero galvanizado de Ø 38 mm
- Recto



Peso (kg)	Artículo n°	Precio (€)
2,00	013253	32,50

BULÓN CON PASADOR



- Unión sin tornillos para para vigas celosía
- Sustituyen a los tornillos M 12 x 60 mm y reducen el tiempo de montaje
- Está compuesto por el pasador (Art.-N°. 002232), perno (Art.-N°. 002235) y arandela (Art.-Nr. 002964)
- Todos los componentes están disponibles como elementos independientes



Peso (kg)	Artículo n°	Precio (€)
0,09	002237	3,00

TORNILLO M12 X 65



- Para fijar la espiga a las vigas celosía (Artículo n° 005114) am Vertikalstiel



Peso (kg)	UD (uds)	Artículo n°	Precio (€)
0,08	100	010697	3,80

TUERCA M12



- Para fijar la espiga a las vigas celosía (Artículo n° 005114) am Vertikalstiel



Peso (kg)	UD (uds)	Artículo n°	Precio (€)
0,02	200	005817	0,60

TRAVESAÑO DE CUBIERTA PARA VIGAS DE CELOSÍA



- De acero galvanizado
- Con dos espigas
- Para montar un puente con vigas de celosía

Ancho (m)	Peso (kg)	Artículo n°	Precio (€)
0,73	5,50	008161	80,60
1,09	9,10	010158	96,10



TRAVESAÑO INTERMEDIO PARA VIGA CELOSÍA UNI



- De acero galvanizado
- Para el montaje de bastidores verticales UNI y plataformas sobre vigas celosía fuera de sistema, para montar puentes.
- Las vigas celosía se sitúan por el exterior del bastidor vertical
- El travesaño se puede desplazar desde una posición segura por medio de las plataformas



Ancho (m)	Peso (kg)	Artículo n°	Precio (€)
0,74	6,70	007909	137,80

AMARRE A FACHADA PARA VIGA CELOSÍA



- De acero galvanizado
- Para la fijación al muro para realizar contrucciones en puente
- Para vigas celosía de 450 mm de canto

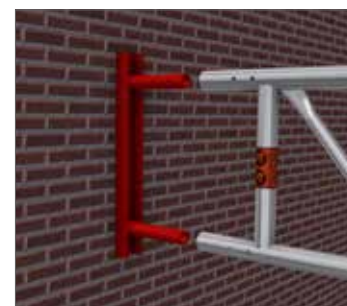

Peso (kg)	Artículo n°	Precio (€)
3,50	000170	78,00

BASE REGULABLE SOBRE VIGA CELOSÍA



- De acero galvanizado
- Desplazable
- Se utiliza junto al travesaño para la extensión del andamio cuando se realizan volados con viga celosía



Peso (kg)	Artículo n°	Precio (€)
6,00	000235	93,60

ARRANQUE EN ESPIGA CON MEDIA GRAPA



- De acero galvanizado
- Compatible con la viga celosía, tubo de andamio y horizontales



Longitud (m)	Peso (kg)	SW	Artículo n°	Precio (€)
0,30	1,80	22	000223	27,60
0,30	1,80	19	000222	27,60

ARRANQUE EN ESPIGA



- Acero galvanizado
- Con unión a tubo y cuña
- Para fijación al cabezal
- Para vía celosía, horizontal o tubo (no para los largueros en U)



Longitud (m)	Peso (kg)	Artículo n°	Precio (€)
0,20	1,90	009726	27,60

ESPIGA PARA VIGAS EN CELOSÍA



- De acero, galvanizado
- Para la unión de las vigas celosía
- Incluye tornillo de seguridad
- Compatible con viga puente a tubo y en U



Longitud (m)	Peso (kg)	SW	Artículo n°	Precio (€)
0,30	2,00	19	008290	33,70



PASARELA DE ALUMINIO



- De perfiles rectangulares cerrados
- Ideal para andamios de techo y puentes; gracias a la gran luz que permite
- Según DIN 4420 para todos los trabajos de clase de carga 2 (1,5 kN / m²)
- Dependiendo de la longitud de la pasarela se requiere una superposición de 30 cm a 50 cm
- Las pasarelas adyacentes se conectan lateralmente por medio de barras de hierro
- Aprobado para su uso en andamios de proyección y proyección de cubierta según DIN 4420

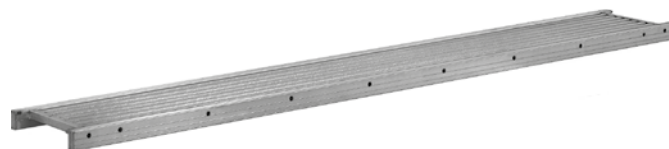

Longitud (m)	Ancho (m)	Peso (kg)	Artículo n°	Precio (€)
4,00	0,59	23,00	000646	633,10
5,20	0,59	30,00	000645	861,40
6,00	0,59	35,00	000644	993,70
8,00	0,59	59,00	000643	1413,80

SOPORTE DE BARANDILLA PARA PASARELA DE ALUMINIO



- Para fijar las barandillas del sistema
- Permite un fácil montaje de la proyección lateral de tres partes.
- Uso en el sistema UNI / UNI TOP
- Con dos pasadores basculantes
- Con soporte para rodapié



System UNI/UNI TOP (002256)



System UNI-CONNECT (003038)

Peso (kg)	Artículo n°	Precio (€)
2,00	002256	86,10
2,00	003038	86,10

FIJACIÓN DE PASARELA DE ALUMINIO



- De acero forjado y galvanizado
- Con media grapa soldada a una escuadra de acero para la fijación antivuelco y deslizamiento de la pasarela de aluminio
- También se puede utilizar como fijación de plataforma para la ménsula de 0,32 m sin espiga



Ancho (m)	Peso (kg)	SW	Artículo n°	Precio (€)
0,25	1,30	22	000648	27,70

El cerramiento de seguridad OPTI-BOARD es la respuesta a muchas necesidades que surgen al planificar su sitio de construcción en relación con la protección ambiental y acústica. Al renovar o construir un edificio, el cerramiento protege a los empleados y transeúntes del ruido, el polvo y la suciedad.

- Panel de luz: la versión transparente del OPTI-BOARD permite aprovechar la luz diurna.
- A prueba de polvo: un sello de goma perimetral hace que el OPTI-BOARD sea prácticamente a prueba de polvo. Esto permite un revestimiento limpio del sitio de trabajo, el uso de sistemas de presión negativa (para la eliminación de amianto) y trabajos de chorreo de arena independientemente del clima.
- Montaje sencillo y rápido
- Se puede utilizar en los sistemas UNI, UNI-CONNECT, UNI TOP, COMBI y OPTIMA
- Se puede instalar vertical y horizontalmente

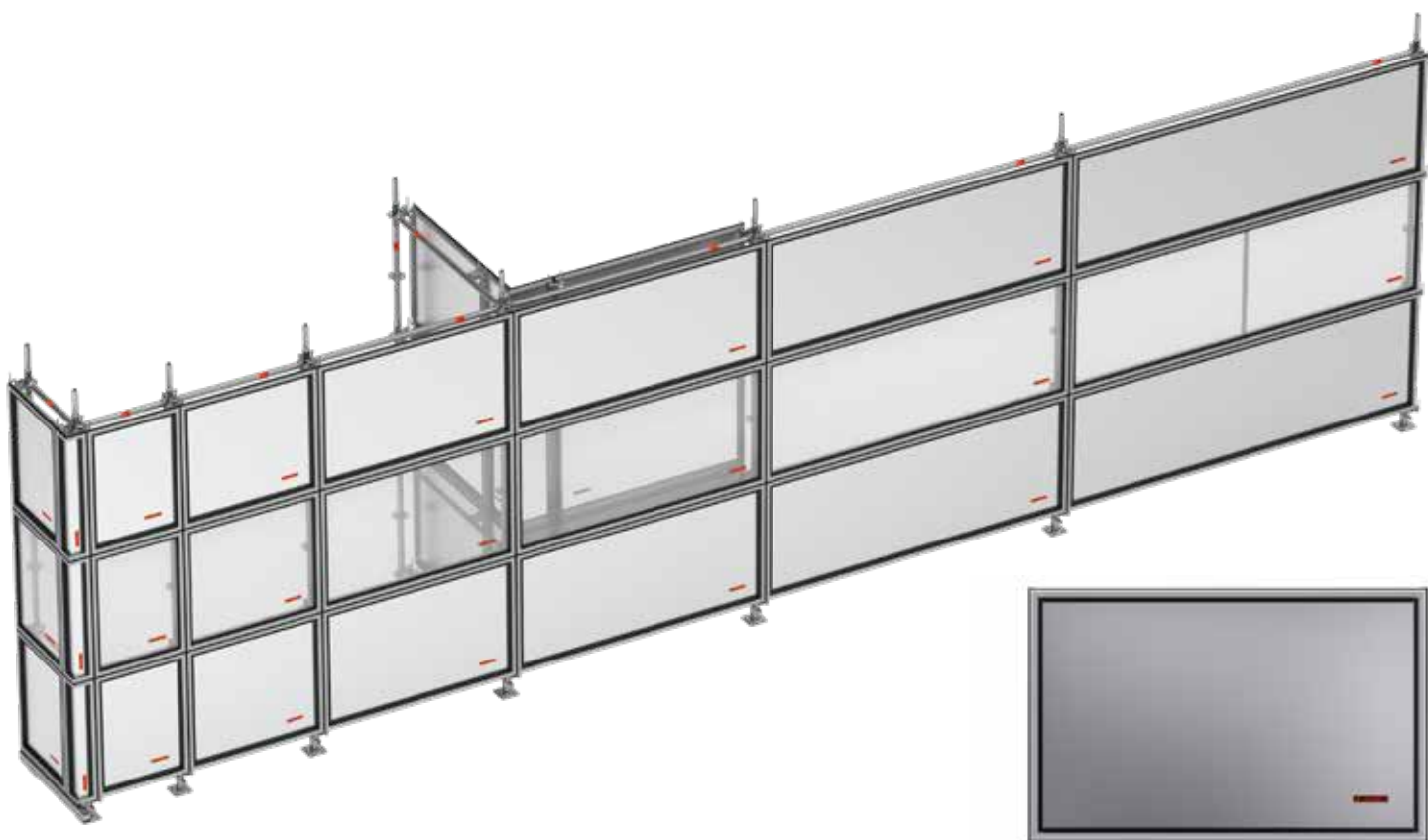

MÓDULO DE CHAPA



Ancho (m)	Alto (m)	Peso (kg)	UD (uds)	Artículo n°	Precio (€)
0,50	1,00	5,50	14	012064	172,50
0,73	1,00	6,85	14	012076	164,20
1,00	1,00	8,70	14	012065	198,50
1,09	1,00	9,20	14	012077	188,80
1,57	1,00	12,30	14	012078	218,80
2,07	1,00	15,50	14	012079	258,80
2,57	1,00	18,70	14	012080	278,80
3,07	1,00	22,50	14	012081	337,10



MÓDULO DE CHAPA MÉTRICO 

Ancho (m)	Alto (m)	Peso (kg)	UD (uds)	Artículo n°	Precio (€)
0,50	1,00	5,50	14	012064	172,50
0,65	1,00	6,10	14	012880	170,50
1,00	1,00	8,70	14	012065	198,50
1,10	1,00	9,00	14	012890	191,30
1,50	1,00	12,00	14	012066	229,70
2,00	1,00	15,25	14	012067	273,20
2,50	1,00	18,50	14	012068	301,20
3,00	1,00	22,50	14	012069	351,90



MÓDULO TRANSLÚCIDO 

Ancho (m)	Alto (m)	Peso (kg)	UD (uds)	Artículo n°	Precio (€)
0,50	1,00	4,30	14	012070	189,70
0,73	1,00	5,30	14	012082	180,70
1,00	1,00	6,45	14	012071	224,80
1,09	1,00	6,80	14	012083	213,90
1,57	1,00	8,90	14	012084	295,60
2,07	1,00	11,00	14	012085	345,70
2,57	1,00	13,20	14	012086	406,10
3,07	1,00	15,75	14	012087	446,10

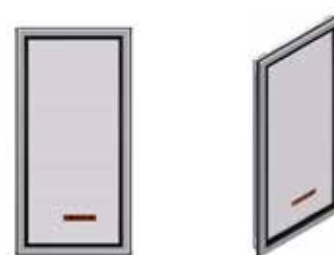

MÓDULO DE CHAPA MÉTRICO 

Ancho (m)	Alto (m)	Peso (kg)	UD (uds)	Artículo n°	Precio (€)
0,50	1,00	4,30	14	012070	189,70
0,65	1,00	4,70	14	012885	187,70
1,00	1,00	6,45	14	012071	224,80
1,10	1,00	6,60	14	012895	216,70
1,50	1,00	8,60	14	012072	301,50
2,00	1,00	10,70	14	012073	351,60
2,50	1,00	12,80	14	012074	419,40
3,00	1,00	15,40	14	012075	459,40

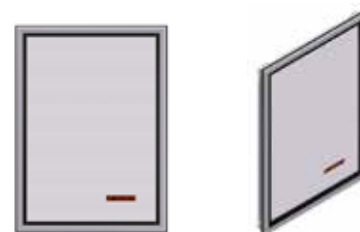

MÓDULO INTERNO PARA MÓDULO DE PARED 

Ancho (m)	Alto (m)	Peso (kg)
0,40	1,00	6,85
UD (uds)	Artículo n°	Precio (€)
20	012088	206,10



MÓDULO EXTERNO PARA MÓDULO DE PARED 

Ancho (m)	Alto (m)	Peso (kg)
0,17	1,00	3,90
UD (uds)	Artículo n°	Precio (€)
50	012089	172,80



FIJACIÓN DE MÓDULO DE ANDAMIO



Sistema	Peso (kg)	UD (uds)	Artículo n°	Precio (€)
MÓDULO	1,00	250	012060	29,40
LARGUERO	1,30	250	012061	33,40
TUBO	0,85	300	012062	33,40



FIJACIÓN DE MÓDULO DE ESQUINA



Sistema	Peso (kg)	UD (uds)	Artículo n°	Precio (€)
TUBO	1,85	500	012063	58,60



PALÉ



- Espacio para 14 unidades. casetes de pared

Longitud (m)	Ancho (m)	Peso (kg)	UD (uds)	Artículo n°	Precio (€)
1,50	1,05	56,5	-	012209	399,00



PUERTA DE LA RUTA DE ESCAPE



- Puerta de bloque de chapa de acero de 1,0 mm
- Con marco de perfil de acero integral
- Ancho libre 1,25 m x altura libre 2,00 m
- También con cerradura antipánico si es necesario

Peso (kg)	Artículo n°	Precio (€)
63,00	013453	1.161,50



MJ UNIDAD DE FIJACIÓN PARA LA PUERTA DE LA VÍA DE ESCAPE



- Soporte de placa de acero para el montaje de puertas de salida de emergencia sin herramientas
- Para la instalación de una puerta de vía de escape de acero MJ, se necesitan 6 unidades de fijación.

Peso (kg)	Artículo n°	Precio (€)
0,64	013448	29,90



PERFIL DE PARED DE PROTECTOR DE ALUMINIO



- Perfil de aluminio
- Para el montaje de un sistema de pared robusto entre la obra y su entorno
- Como panel de cerramiento se puede cualquier tipo de panel de madera, paneles ISO disponibles comercialmente o cualquier otro panel de hasta 5,5 cm de espesor



Longitud (m)	Peso (kg)	Artículo n°	Precio (€)
2,00	12,9	011647	168,60

SOPORTE PARA PERFIL DE PARED DE PROTECTOR



- De acero galvanizado
- Con media grapa
- Puntos de acoplamiento deslizables para adaptarse a la configuración del andamio



Peso (kg)	SW	Artículo n°	Precio (€)
1,90	22	011662	32,30

CINTA ESPECIAL PARA SEÑALIZACIÓN DE ANDAMIO



- Cinta especial autoadhesiva
- Con certificación BAST
- Para superficies metálicas y de polímeros
- Lámina retrorreflectante para la señalización en ciudades para los espacios de tránsito en aceras y carriles de bicicletas
- Bloques rojos / blancos
- En rollos de 50 m
- Ancho optimizado para perfil de proyección de aluminio



Ancho (mm)	Peso (kg)	Artículo n°	Precio (€)
100	2,40	012570	116,00

SEÑALÉTICA DE PRECAUCIÓN PARA BASTIDOR PEATONAL



- Para asegurar los andamios en caminos y ciclovías
- Perfil de aluminio para el uso vertical y horizontal, con dos abrazaderas giratorias en la parte trasera
- Con lámina reflectante certificada BAST (Bundesanstalt für Strassenwesen) y Norma de Seguridad en Trabajos en Obras Viales (RSA)

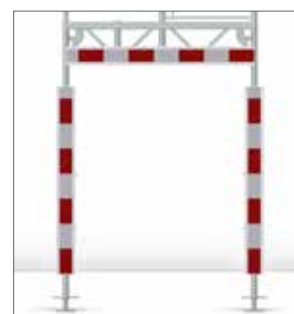
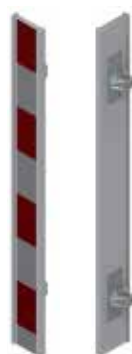

Longitud (m)	Ancho (mm)	Peso (kg)	Artículo n°	Precio (€)
1,50	0,15	4,90	013903	109,50

MARCO DE ARRIOSTRAMIENTO



- De acero galvanizado
- Para la unión (arriostamiento) de dos vigas celosías contiguas
- La media grapa remachada al marco, permite un montaje rápido y seguro

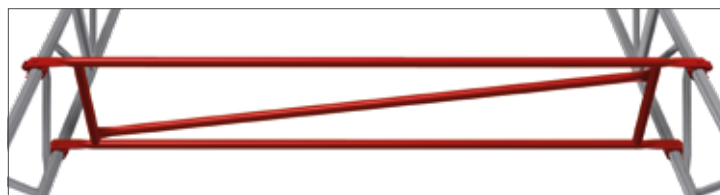

Ejecución	Longitud (m)	Ancho (m)	Peso (kg)	UD (uds)	Artículo n°	Precio (€)
UNI / UNI TOP	2,50	0,45	17,30	20	000299	160,80
UNI-CONNECT	2,57	0,45	17,60	20	000301	168,00

MARCO DE ARRIOSTRAMIENTO CON INCLINACIÓN SUPERIOR



- De acero galvanizado
- Para la unión (arriostamiento) de dos vigas celosías contiguas
- La media grapa remachada al marco, permite un montaje rápido y seguro
- La optimizada configuración de la parte superior permite que evacúe mejor el agua de lluvia y evita la formación de bolsas de agua

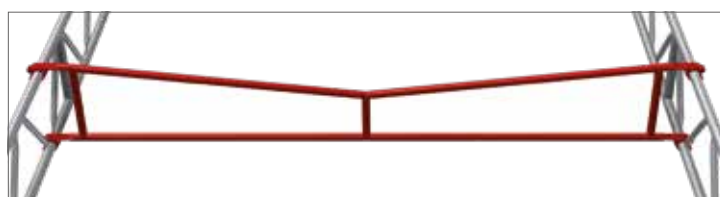

Ejecución	Longitud (m)	Ancho (m)	Peso (kg)	UD (uds)	Artículo n°	Precio (€)
UNI / UNI TOP	2,50	0,45	13,50	20	004738	170,00
UNI / UNI TOP	3,00	0,45	17,00	20	004378	203,80
UNI-CONNECT	2,57	0,45	13,90	20	004737	170,00
UNI-CONNECT	3,07	0,45	17,60	20	003596	203,80

LONA KEDER RECUBIERTA DE PVC

- Con costura ribeteada en ambos extremos
- Proporciona paredes de lona a prueba de viento y polvo
- Costura ribeteada en la parte delantera bajo pedido
- Lona keder ajustable a construcciones específicas
- Lonas Keder con mayor resistencia y tamaños personalizados disponibles bajo pedido

Longitud (m)	Ancho (m)	Precio (€)
10,00	2,00	18,00 /m ²
10,00	2,07	Bajo demanda
10,00	2,50	Bajo demanda
10,00	2,57	Bajo demanda
10,00	3,00	Bajo demanda
10,00	3,07	Bajo demanda

Valores técnicos

Producto:	Lona de PVC
Tejido portador de material:	PES gemäß DIN 60001
Recubrimiento de material:	PVC
Peso base:	ca. 650 g/m ² gemäß DIN EN ISO 2286-2
Resistencia al desgarro K/S:	3000 N/5cm gemäß DIN EN ISO 1421
Resistencia al desgarro K/S:	300 N gemäß DIN EN 1875-3 + DIN 53363
Resistencia al frío:	-30°C gemäß DIN EN 1876-1
Resistencia al calor:	+70°C gemäß IVK/Pkt. 5
Tolerancias dimensionales:	+/- 1%



GUÍAS KEDER DE ALUMINIO 

- Para distintos usos
- Bajo pedido podemos disponer de guías keder con distintas longitudes

Longitud (m)	Peso (kg)	Artículo n°	Precio (€)
1,00	1,50	000285	29,50
2,00	3,00	000287	57,60
3,00	4,50	000288	86,10
4,00	6,00	000289	114,60
5,00	7,50	000290	143,20
6,00	9,00	000291	165,60

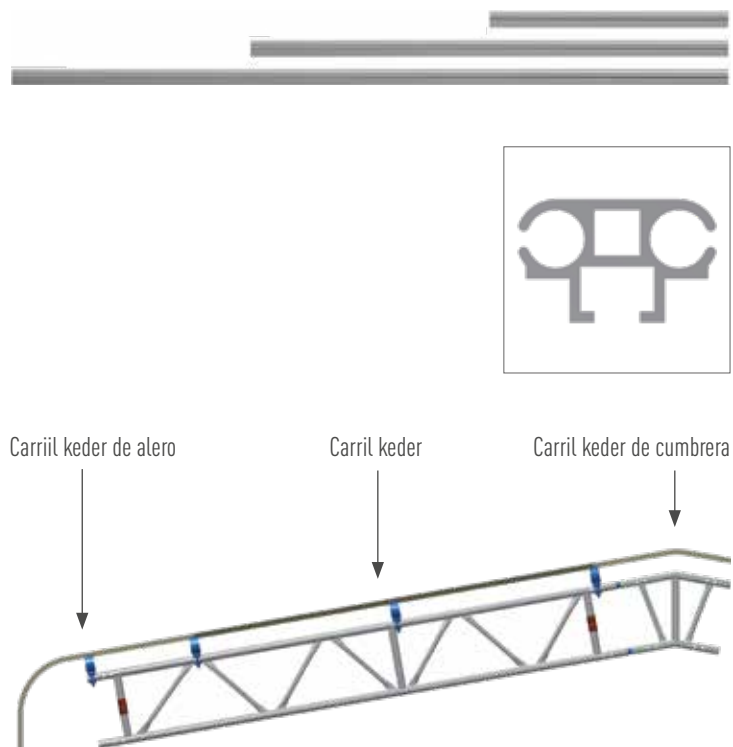

JUNTA DE GOMA

- Para guías keder en techos
- La junta de goma se coloca entre dos guías keder para evitar goteras

Peso (kg)	UD (uds)	Artículo n°	Precio (€)
0,005	100	000295	1,85



GRAPA DE GUÍA KEDER DE ALUMINIO 

- Conexión por tornillo de libre acceso para su posterior fijación y liberación de la guía keder

Longitud (m)	Peso (kg)	Artículo n°	Precio (€)
0,20	1,38	007325	34,60



BARANDILLA DE FORJADO



- Tubo de acero galvanizado
- La barandilla de forjado MJ dispone de una fácil conexión con horizontales del Sistema de andamio multidireccional COMBI y ofrece una solución sencilla y económica para la seguridad para trabajos en forjados con una altura de trabajo superior a 3,00 m
- Se pueden montar a conveniencia todas las longitudes de horizontales del sistema COMBI hasta 3,07 m
- El pivote del tubo de lastre hacia arriba permite una área de trabajo libre de hasta 6 m de ancho



Seitenschutzsysteme zur
kollektiven
Absturzicherung nach
DIN EN 13374:2019
Klasse A

- ▶ Maßhaltigkeit
- ▶ Form- und
Positionbeständigkeit
- ▶ Festigkeit

www.dekra-stiegl.de



Longitud (m)	Peso (kg)	UD (uds)	Artículo n°	Precio (€)
2,00 / 2,35	14,50	5	008380	123,60

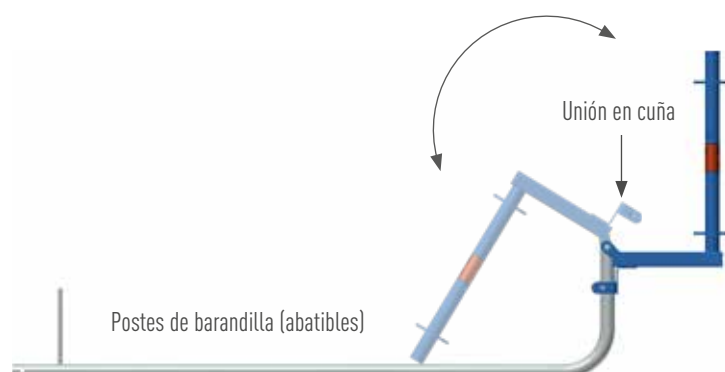

AYUDA DE MONTAJE PARA BARANDILLA DE FORJADO



- De acero galvanizado
- Evita que la barandilla de forjado se incline hacia los lados cuando se está montando
- Permite que la barandilla de forjado se monte por un sólo trabajador



Ancho (m)	Peso (kg)	UD (uds)	Artículo n°	Precio (€)
0,70	6,00	50	010377	41,30

REFUERZO HORIZONTAL PARA BARANDILLA DE FORJADO 

- Tubo de acero galvanizado
- Se utiliza para rigidización horizontal al levantar el soporte del poste



Ancho (m)	Peso (kg)	UD (uds)	Artículo n°	Precio (€)
0,70	1,90	50	008768	51,90

CONTRAPESADO PARA BARANDILLA DE FORJADO 

- Mezcla de plásticos, gris-negro
- También se puede utilizar como pie de valla



Longitud (m)	Ancho (m)	Peso (kg)	UD (uds)	Artículo n°	Precio (€)
0,78	0,26	22,00	10	003116	27,40

FIJACIÓN ANTIDESLIZANTE PARA BARANDILLA DE FORJADO 

- Tubo de acero galvanizado



Alto (m)	Peso (kg)	Artículo n°	Precio (€)
0,50	2,70	008776	25,70

SOPORTE DE ROPADIÉ PARA BARANDILLA DE FORJADO 

- Tubo de acero galvanizado



Peso (kg)	Artículo n°	Precio (€)
0,60	008779	20,30

RED DE PROTECCIÓN DE CUBIERTA Y PROTECCIÓN LATERAL

EN N

- Según norma EN 1263-1 y DIN4420
- Una forma rápida y ligera de tener una protección lateral

Color	Longitud (m)	Ancho (m)	Peso (kg)	Artículo n°	Precio (€)
verde	10,00	2,00	5,00	000195	59,30
verde	10,00	1,50	4,00	000191	44,50
verde	5,00	2,00	2,50	000185	29,70
verde	5,00	1,50	2,00	000199	22,30
rojo	10,00	2,00	5,00	009551	59,30
rojo	10,00	1,50	4,00	009702	44,50
rojo	5,00	2,00	2,50	009703	29,70
rojo	5,00	1,50	2,00	009704	22,30
azul	10,00	2,00	5,00	011464	59,30
azul	10,00	1,50	4,00	009705	44,50
azul	5,00	2,00	2,50	009706	29,70
azul	5,00	1,50	2,00	009707	22,30



RED DE PROTECCIÓN DE CUBIERTA Y PROTECCIÓN LATERAL ISILINK

EN N

- Según norma EN 1263-1 y DIN4420
- Con ISILINK-CLIPS integrados

Color	Longitud (m)	Ancho (m)	Peso (kg)	Artículo n°	Precio (€)
green	10,00	2,00	5,00	000198	82,60
green	10,00	1,50	4,00	000192	62,60
green	5,00	2,00	2,50	000189	41,80
green	5,00	1,50	2,00	000201	31,30
red	10,00	2,00	5,00	007955	82,60
red	10,00	1,50	4,00	009708	62,60
red	5,00	2,00	2,50	009709	41,80
red	5,00	1,50	2,00	009710	31,30
blue	10,00	2,00	5,00	009061	82,60
blue	10,00	1,50	4,00	009711	62,60
blue	5,00	2,00	2,50	009712	41,80
blue	5,00	1,50	2,00	009713	31,30



SF RED DE PROTECCIÓN LATERAL CON CIERRE RÁPIDO DEL CINTURÓN

EN N

- La red de protección lateral se sujeta a los tubos cada 750 mm con los cierres
- Se requiere un rodapié y un pasamanos en todo caso

Color	Longitud (m)	Ancho (m)	Peso (kg)	Artículo n°	Precio (€)
verde	10,00	2,00	2,50	000197	83,50
azul	10,00	2,00	2,50	006548	83,50

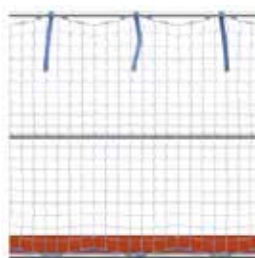

CIERRE RÁPIDO DE LA RED ISILINK-CLIPS (DBGM)

N

- Para ser montado a 50 cm de distancia.
- El Comité de Expertos BAU de la Asociación de Fabricantes de Productos Industriales, en el marco del organismo de pruebas y certificación BG-PRÜFZERT, ha concedido el Certificado GS 97175 a esta nueva conexión de clip Isilink



Color	Peso (kg)	Artículo n°	Precio (€)
negro	0,03	000194	0,80

CORREA RÁPIDA PARA EL MONTAJE DE REDES DE PROTECCIÓN LATERALES

N

- Con hebilla de metal
- Este tipo de fijación ofrece un enorme ahorro de tiempo durante el montaje.
- Para colocar a una distancia de hasta 75 cm



Color	Longitud (m)	Peso (kg)	Artículo n°	Precio (€)
verde	0,60	0,71	000193	1,50
rojo	0,60	0,71	009700	1,50
azul	0,60	0,71	009701	1,50

MALLA MOSQUITERA

N

- Tejido translúcido y muy resistente al desgarro
- A prueba de deterioro y estabilizado a los rayos UV
- Gracias a la estructura de malla fina (1,8 mm), ofrece protección contra la lluvia y el polvo sin acumulación de calor
- Con refuerzo de borde y ojales de poliéster cada 50 cm.
- El bajo peso (50 g / m²) y la alta permeabilidad al viento permiten una instalación sin problemas en cualquier clima



Color	Longitud (m)	Ancho (m)	Peso (kg)	Artículo n°	Precio (€)
verde	20,00	2,57	3,60	000369	26,70
verde	10,00	2,57	1,80	000370	14,60
verde	20,00	3,07	4,32	000371	31,40
verde	10,00	3,07	2,16	000372	17,00
blanco	20,00	2,57	3,60	009493	26,70
blanco	10,00	2,57	1,80	009494	14,60
blanco	20,00	3,07	4,32	009495	31,40
blanco	10,00	3,07	2,16	009496	17,00
azul	20,00	2,57	3,60	009714	26,70
azul	10,00	2,57	1,80	009715	14,60
azul	20,00	3,07	3,30	009717	31,50
azul	10,00	3,07	1,75	009718	17,00

LONA DE ANDAMIO PREMIUM

N

- La lona de protección de andamios profesional hecha a medida se adapta a todos los sistemas de andamios y a todos los módulos
- 200 g / m²
- Tenga en cuenta los puntos de anclaje modificados
- Resistencia al desgarro aprox.65 kg = 650 N / 5 cm

Longitud (m)	Ancho (m)	Peso (kg)	UD (uds)	Artículo n°	Precio (€)
20,00	2,70	8,60	2	000373	77,70
20,00	3,20	5,70	4	000375	92,10
10,00	2,70	10,60	4	000374	36,30
10,00	3,20	4,20	2	000376	43,00



LONA DE ANDAMIO ESTÁNDAR

N

- Lona a tiras, transparente
- 140-150 g / m²
- Con borde de ojal redondo
- Resistencia al desgarro: aprox.50 kg = 500 N / 5 cm

Longitud (m)	Ancho (m)	Peso (kg)	UD (uds)	Artículo n°	Precio (€)
20,00	2,60	9,36	4	000406	52,00
20,00	3,10	11,20	3	000408	62,00
10,00	2,60	4,68	8	000405	26,00
10,00	3,10	5,58	6	000407	31,00



LONA DE MALLA

N

- Con ojales

Longitud (m)	Ancho (m)	Peso (kg)	Artículo n°	Precio (€)
10,00	2,70	4,00	009745	24,30
20,00	2,70	8,00	009746	48,60
10,00	3,20	4,67	009747	28,50
20,00	3,20	9,25	009748	57,00

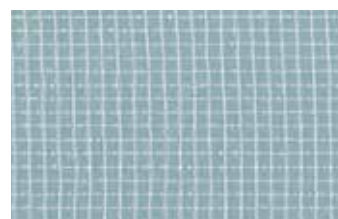

RED DE PROTECCIÓN A RADIACIONES

N

- Lona a tiras, monofilamento PP
- Estabilizado contra UV
- 140 g / m²

Color	Longitud (m)	Ancho (m)	Peso (kg)	Artículo n°	Precio (€)
blanco	2,70	50,00	18,00	010328	221,50

CONECTOR DE LONA "FLEXI"

N

- Ideal para una instalación rápida y sencilla de la lona
- Gracias a la flexibilidad del material, la lona se puede utilizar en altura



UD (uds)	Artículo n°	Precio (€)
100	006066	1,10

CONECTOR DE LONA

N

Sirve como una unión sencilla entre lonas o redes individuales utilizando los respectivos ojales



UD (uds)	Artículo n°	Precio (€)
100	000415	1,50

BRIDA RÁPIDA

N



Longitud (m)	Peso (kg)	UD (uds)	Artículo n°	Precio (€)
0,30	0,008	100	000377	0,13

BRIDA DE UN SOLO USO

N

- Alta resistencia al desgarro



Longitud (m)	UD (uds)	Artículo n°	Precio (€)
0,282	100	000378	0,06

BRIDA DE ANDAMIO

N

- Polipropileno 8 mm, color: blanco-azul

Color	Longitud (m)	Artículo n°	Precio (€)
blanco-azul	2,00	002308	1,80

ESCALERA DE ACCESO DE ALUMINIO



- De aluminio
- Como escalera independiente para su uso en el interior del andamio
- Con garras soldado para un montaje seguro en las plataformas de paso



Longitud (m)	Ancho (m)	Peso (kg)	Artículo n°	Precio (€)
2,16	0,40	3,00	001323	80,70

ESCALERA DE ACCESO DE ACERO



- De acero galvanizada
- Como escalera independiente para su uso en el interior del andamio
- Con garras soldado para un montaje seguro en las plataformas de paso



Longitud (m)	Ancho (m)	Peso (kg)	UD (uds)	Artículo n°	Precio (€)
2,16	0,40	10,50	80	000172	79,90

TAPÓN RECTANGULAR

- Negro
- Para escalera de acceso de aluminio



Longitud (m)	Ancho (m)	Peso (kg)	UD (uds)	Artículo n°	Precio (€)
0,03	0,04	0,01	100	008442	0,60

TAPÓN RECTANGULAR

- Negro
- Para escalera de acceso de acero



Longitud (m)	Ancho (m)	Peso (kg)	UD (uds)	Artículo n°	Precio (€)
0,02	0,04	0,01	100	008441	0,60

ESCALERILLA DE ACERO



- Tubos laterales de acero galvanizado de Ø 48,3 x 3,2 mm
- Compatible con grapas
- Escalerilla robusta para su uso en la industria bajo condiciones extremas
- Con la espiga integrada, la escalerilla se puede alargar

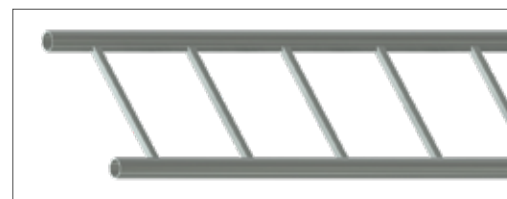

Longitud (m)	Ancho (m)	Peso (kg)	Artículo n°	Precio (€)
2,00	0,45	21,00	000227	126,60
3,00	0,45	28,50	000228	174,70
4,00	0,45	34,50	000229	240,00
5,00	0,45	44,50	000230	309,90

ESCALERILLA DE ALUMINIO



- Para cualquier sistema de andamio
- Sello TÜV
- Con tubos remachados
- Distancia entre peldaños de 28 cm
- Unión mediante grapa estándar
- Apoyo de plástico

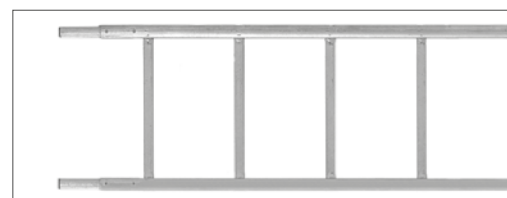

Longitud (m)	Ancho (m)	Peso (kg)	Artículo n°	Precio (€)
2,00	0,47	5,80	000409	160,30
3,00	0,47	8,00	000410	174,50
4,00	0,47	10,00	000411	226,00
5,00	0,47	12,60	000412	275,00
6,00	0,47	14,50	000413	325,70

PALÉ PARA BASTIDOR VERTICAL



- Tubo de acero galvanizado
- Soporte de horquilla completo para un transporte seguro con carretilla
- Aberturas laterales adicionales permiten la carga lateral
- Capacidad: 20 bastidores verticales

Sistema	Longitud (m)	Ancho (m)	Peso (kg)	UD (uds)	Artículo n°	Precio (€)
UC 70/ UNI 70	1,11	0,79	31,10	5	008317	301,90
UC 100/ UNI 100	1,11	1,16	38,70	5	008367	328,10
UT 65	1,12	0,74	28,50	5	008363	248,60
UT 100	1,12	1,09	36,10	5	008406	278,60

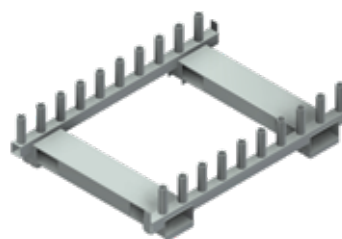

SOPORTE DE ALMACENAMIENTO Y TRANSPORTE PARA BASTIDOR VERTICAL



- Tubo de acero galvanizado
- El doble marco base permite la carga lateral
- Apilable cuando está completo
- Puede manipularse con grúa mediante ojales adicionales
- La capacidad varía según el modelo

Sistema	Ejecución	Longitud (m)	Ancho (m)	Peso (kg)	Artículo n°	Precio (€)
UC 70/ UNI 70	42 Rahmen	2,41	0,78	108,00	010691	1112,80
UC 100/ UNI 100	42 Rahmen	2,41	1,14	114,00	010597	1164,50
UT 65	34 Rahmen	2,37	0,71	85,00	011052	1112,80
UT 100	34 Rahmen	2,37	0,74	85,00	011083	1164,50

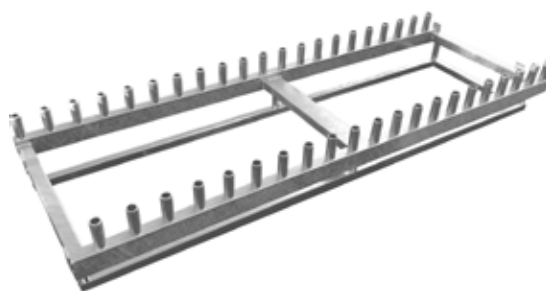

PALÉ APILABLE



- Tubo de acero galvanizado
- No desmontable
- Con cuatro argollas de elevación para los ganchos de grúa
- Se puede combinar con palés de rejilla

Longitud (m)	Ancho (m)	Peso (kg)	Artículo n°	Precio (€)
1,20	0,80	42,00	010176	377,40



CAJÓN DE APILAMIENTO

- Con cuatro argollas para el transporte con grúa
- Capacidad hasta 2000 kg
- Apilable

Longitud (m)	Ancho (m)	Peso (kg)	Artículo n°	Precio (€)
1,00	0,80	53,00	010362	288,60



PALÉ APILABLE PARA TUBOS



- Tubo de acero galvanizado
- Especialmente adecuado para andamio, p. e. verticales, horizontales, barandillas, diagonales, tubos y rodapiés
- Abierto por todos sus lados
- Adecuado para el transporte en carretilla y en grúa
- Los tubos de soporte se pueden extraer y guardar seguros en el bastidor inferior, de modo que el palé vacío pueda ahorrar mucho espacio al ser transportado y apilado
- Peticiones especiales bajo pedido
- Tubo a presión con bisel en un lad (también disponible por separado)

Longitud (m)	Ancho (m)	Peso (kg)	UD (uds)	Artículo n°	Precio (€)
0,85	0,85	30,50	5	006962	232,20
1,25	0,55	31,80	5	010334	231,90
1,25	0,85	35,00	5	005614	240,20
1,50	1,05	56,50	5	012209	399,00



MJ PIE DE APILAMIENTO DE ALMACÉN SW 19



- Acero galvanizado
- Con semiacoplamiento soldado SW 19
- Para facilitar el montaje de bastidores de apilamiento desmontables hechos con componentes de andamio
- Requiere muy poco espacio para su almacenamiento y Transporte

Peso (kg)	Artículo n°	Precio (€)
1,80	013980	44,20

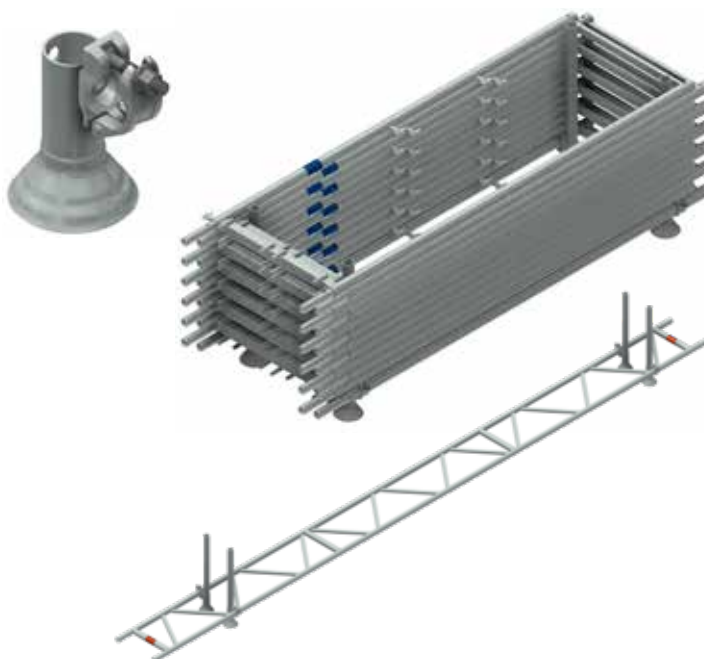

PALÉ PARA TUBOS



- Tubo de acero galvanizado
- No desmontable

Longitud (m)	Ancho (m)	Peso (kg)	Artículo n°	Precio (€)
1,10	0,60	39,90	007980	270,40



CAJÓN DE REJILLA



- De acero, lacado RAL 7030
- Con suelo de madera
- Con media trampilla por uno de los lados largos



Nivel de llenado (m)	Longitud (m)	Ancho (m)	Peso (kg)	Artículo n°	Precio (€)
0,80	1,24	0,84	85,00	002249	369,10
0,40	1,24	0,84	75,00	009749	322,40
0,33	1,24	0,84	69,00	009750	299,30

CORREA TENSORA

- Con gancho de perfil
- Fuerza de tracción 5000 daN



Longitud (m)	Peso (kg)	Artículo n°	Precio (€)
8,00	2,52	009618	40,80

CINTA DE FLEJE

- Recubrimiento de polvo de zinc
- 0,5 x 16 mm (enrollado)

Longitud (m)	Peso (kg)	Artículo n°	Precio (€)
796,00	45,00	002228	222,00

FLEJADORA

- Ajustable a 13/16/19 x 0,5 mm

Peso (kg)	Artículo n°	Precio (€)
4,90	002428	1965,00



CARRO PARA CINTA DE FLEJE

- Con freno de banda
- Con ruedas de goma

Peso (kg)	Artículo n°	Precio (€)
31,00	002429	571,70



TRAMPILLA DE CHAPA PARA PLATAFORMA DE PASO



- Para reparar trampillas de plataforma de paso
- Entrega incluye pestillo y bisagras

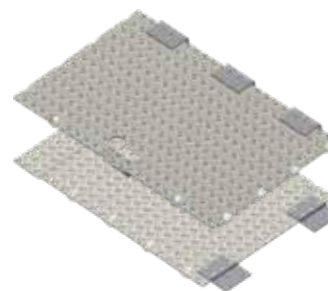

System	Longitud (m)	Ancho (m)	Peso (kg)	Artículo n°	Precio (€)
UC	0,75	0,52	4,40	007550	121,00
UNI	0,76	0,53	4,80	008366	129,40
UT	0,76	0,48	4,40	008456	129,40

TABLERO PARA TRAMPILLA DE MADERA



- Para reparar trampillas de plataforma de paso
- Otras dimensiones bajo pedido

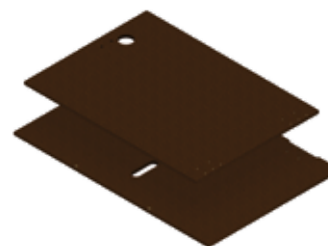

Sistema	Longitud (m)	Ancho (m)	Peso (kg)	Artículo n°	Precio (€)
UC	0,70	0,50	1,90	002814	79,90
UNI	0,80	0,54	2,30	001527	84,00

TABLERO PARA PLATAFORMA



- Para reparar trampillas y plataformas con recubrimiento de madera
- TIPO BFU 100 G-12 (protección G)
- Disponible en espesores de 9,8 mm y 12 mm
- Dimensiones y precios a consultar



PERFIL DE REVESTIMIENTO DE ALUMINIO



- Para reparar trampillas y paneles de marco
- Otras dimensiones bajo pedido

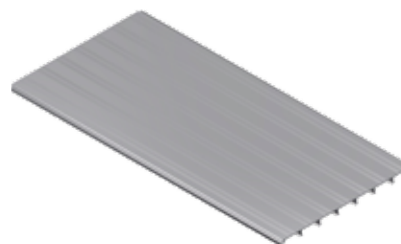

Longitud (m)	Ancho (m)	Peso (kg)	Artículo n°	Precio (€)
5,57	0,25	8,40	001300	121,80

ACCESORIOS DE REPARACIÓN PARA PLATAFORMAS DE PASO



Pestillo para trampillas de acceso

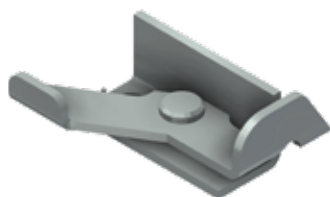

Bloqueo de escalera para trampillas



Bisagra para trampillas de acceso



Nombre del artículo	Descripción del Artículo	Peso (kg)	Artículo n°	Precio (€)
Pestillo para trampillas de acceso	Para los sistemas UNI, UNI-CONNECT y UNI TOP	0,11	002172	11,60
Bloqueo de escalera para trampillas	Para los sistemas UNI, UNI-CONNECT y UNI TOP	0,17	001795	11,60
Bisagra para trampillas de acceso	Para reparar trampillas de acceso	0,30	002043	6,10

ACCESORIOS DE REPARACIÓN PARA PLATAFORMAS



Cabezal de plataforma de madera HB



Cabezal de plataforma de madera UNI



Cabezal con garras para plataforma de madera UC



Cabezal de plataforma de madera UT



Nombre del artículo	Descripción del Artículo	Ancho (m)	Peso (kg)	Artículo n°	Precio (€)
Cabezal de plataforma de madera HB	Para plataforma de madera HB	0,32	1,30	007536	20,10
Cabezal de plataforma de madera UNI	Para plataforma de madera UNI	0,32	0,80	001506	13,90
Cabezal con garras para plataforma de madera UC	Para plataforma de madera UNI-CONNECT	0,32	1,10	001415	21,30
Cabezal de plataforma de madera UT	Für Holzboden UNI TOP	0,29	0,64	001508	13,90

ACCESORIOS DE REPARACIÓN PARA PLATAFORMAS Y RODAPIÉS DE MADERA

Z

Remaches huecos 23 x 1 x 54 mm



Remaches huecos 12 x 1 x 54 mm



Remaches huecos 8 x 1 x 42 mm



Nombre del artículo	Descripción del Artículo	Peso (kg)	Artículo n°	Precio (€)
Remaches huecos 23 x 1 x 54 mm	Para pisos de madera UNI	0,03	001811	1,10
Remaches huecos 12 x 1 x 54 mm	Para pisos de madera UNI et UNI-CONNECT	0,01	001805	0,90
Remaches huecos 8 x 1 x 42 mm	Para guarniciones de rodapié UNI, UNI-CONNECT et UNI TOP	0,01	001820	0,70

ACCESORIOS DE REPARACIÓN PARA RODAPIÉS



Herraje para rodapié UC



Herraje para rodapié UNI



Herraje para rodapié lateral UC + UNI



Nombre del artículo	Descripción del Artículo	Peso (kg)	Artículo n°	Precio (€)
Herraje para rodapié UC	Para rodapié UNI-CONNECT	0,40	004203	6,70
Herraje para rodapié UNI	Para rodapié UNI	0,40	006511	6,70
Herraje para rodapié lateral UC + UNI	Para rodapiés laterales UNI-CONNECT y UNI dos piezas por rodapié lateral	0,15	002039	2,70

ACCESORIOS DE REPARACIÓN PARA PLATAFORMAS DE ALUMINIO



Cabezal de acero para plataformas de aluminio UC



Cabezal de acero para plataformas de aluminio UNI



Cabezal de acero para plataforma de aluminio UT



Nombre del artículo	Descripción del Artículo	Peso (kg)	Artículo n°	Precio (€)
Cabezal de acero para plataformas de aluminio UC	Para la fácil reparación de plataformas de aluminio UNI-CONNECT	1,20	006624	23,10
Cabezal de acero para plataformas de aluminio UNI	Para la fácil reparación de plataforma de aluminio UNI	1,60	007000	23,10
Cabezal de acero para plataforma de aluminio UT	Para la fácil reparación de plataforma de aluminio UNI TOP	1,40	007976	23,10

ACCESORIOS DE REPARACIÓN



Cáncamo de rosca M 14



Pasador basculante con tornillo y tuerca



Pasador con resorte



Nombre del artículo	Descripción del Artículo	Peso (kg)	Artículo n°	Precio (€)
Cáncamo de rosca M 14	Para poste de barandilla y fijador superior de plataforma	0,14	001761	4,60
Pasador basculante con tornillo y tuerca	Para el montaje de barandilla	0,10	000169	7,80
Pasador con resorte	Para andamios plegables y andamios móviles	0,10	001253	2,50

CORREA CORRUGADA 18 X 1 MM

N

- Evita el agrietamiento y la resquebramiento de las plataformas de madera durante el secado o debido a la tensión mecánica en las plataformas de madera



Longitud (m)	Peso (kg)	Artículo n°	Precio (€)
50,00	7,20	010356	78,20



ESCALERA DE ALUMINIO PARA PLATAFORMAS DE PASO



- Para reparar plataformas de paso



Longitud (m)	Peso (kg)	Artículo n°	Precio (€)
2,13	3,10	002624	70,50

ESCALERA DESMONTABLE DE ALUMINIO



- Para la reparación de plataforma de paso 2,00 / 2,07 m



Longitud (m)	Peso (kg)	Artículo n°	Precio (€)
2,13	5,70	001324	160,00

LLAVE DE CARRACA

N

- Diseño especial con cabezal de impacto de acero y mango de aluminio

SW	Peso (kg)	Artículo n°	Precio (€)
22	0,70	002486	108,00
19	0,70	000364	108,00



LLAVE DE CARRACA DOBLE

N

- Con rueda de trinquete

SW	Peso (kg)	Artículo n°	Precio (€)
22/24	0,90	000368	87,00
19/22	0,90	000367	87,00



Repuestos para llave de carraca ref. 002486/000364/000368/000380	Artículo n°	Precio (€)
Rueda de trinquete SW 19	001192	Bajo demanda
Rueda de trinquete SW 22	001193	Bajo demanda
Rueda de trinquete SW 29 + SW 22	001195	Bajo demanda
Pieza de bloqueo	001189	Bajo demanda
Tapa agujero de plástico	001199	Bajo demanda
Perno de bloqueo	001201	Bajo demanda
Palanca de commutación	001203	Bajo demanda
Anillo de resorte 54 l	001202	Bajo demanda
Rebite semi-redondo 5,0 x 25 DIN 660	001208	Bajo demanda
Rebite semi-redondo 2,5 x 25 DIN 660	001206	Bajo demanda
Muelle de presión	001205	Bajo demanda
Perno 2 x 12 mm	001207	Bajo demanda
Caja	001190	Bajo demanda
Asa de aluminio	001191	Bajo demanda

LLAVE DE CARRACA DOBLE

N

- Modelo ligero

Color	SW	Peso (kg)	Artículo n°	Precio (€)
plata	19/22	0,53	000380	35,00
plata	21/23	0,53	012520	35,00



MARTILLO CON IMÁN

N

- Martillo para techos con cabeza forjada y quita clavos
- Mango extralargo para un apalancamiento particularmente alto
- Rebajo magnetizado en el extremo de golpe del martillo, ahorra tiempo en la sujeción de los calvos



Peso (kg)	Artículo n°	Precio (€)
0,60	007617	25,00

MJ-PORTA LLAVE DE CARRACA

N

- Hecho de cuero de alta calidad.
- Fijación fácil y segura de una llave de carraca



Peso (kg)	Artículo n°	Precio (€)
0,07	014248	16,90

NIVEL DE AGUA CON IMÁN TORPEDO

N

- Perfil robusto de aluminio obstruido
- Con imán de tierras raras y orificio para mosquetón

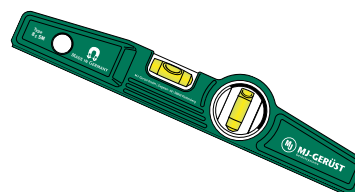

Longitud (m)	Peso (kg)	Artículo n°	Precio (€)
0,25	0,22	010359	24,60

FUNDA DE CINTURÓN PARA NIVEL

N

- Material robusto y ligero
- Con trevilla para sujetarlo fácilmente al cinturón



Peso (kg)	Artículo n°	Precio (€)
0,06	010845	6,00

CARTEL PUBLICITARIO



- Motivo individual
- Posibilidad de diferentes tamaños y configuraciones



Menge	Longitud (m)	Ancho (m)	Peso (kg)	Precio (€)
1-5 Plane	2,00	2,50	450 g/m ²	Bajo demanda
10-20 Planen	2,00	2,50	450 g/m ²	Bajo demanda

LETRERO PUBLICITARIO 1,00 X 0,65 M CON MARCO MONTADO



- Estructura de tubo de acero Ø 48,3 mm, galvanizado
- Con placa de aluminio dibond montada (1,00 x 0,65 m)
- Se puede montar en cualquier lugar del andamio con dos grapas giratorias.
- Grapas giratorias no incluidas (ver la página 10)



Longitud (m)	Ancho (m)	Peso (kg)	Artículo n°	Precio (€)
1,13	0,80	12,50	010865	357,20

SET - EQUIPO DE PROTECCIÓN PERSONAL MILLER 1

EN N



- Arnés de seguridad Revolución R2 scaf - con 80 cm de extensión del ojal trasero (EN 361), extensiones de bucle trasero resistente a bordes afilados, ajuste rápido, cierres automáticos, chaleco acolchado en la espalda, cinturón-clips en los extremos, banda elástica duraflex, articulación giratoria
- La vida útil del material es de 10 años
- Medios de fijación con atenuador de caída - longitud 2,00 m, resistente a bordes afilados, homologado (punto de parada a la altura de la base), gancho de andamio de 63 mm, diseño flexible para mayor movimiento, clip de seguridad para sujetar arnés de seguridad, recubierto de teflón para una vida útil más larga, EN 354 y EN 355
- Bolsa de equipo - 0,27 x 0,50 m (D x L), hecho de PVC, rojo



Tamaño	Artículo n°	Precio (€)
S - M	006273	280,00
L - XL	005610	280,00

TODOS LOS COMPONENTES DEL CONJUNTO TAMBIÉN ESTÁN DISPONIBLES INDIVIDUALMENTE

EN N

Arnés de seguridad Revolution R2 Comfort Elemento de unión con banda atenuadora de caídas Elemento de unión Twin Manyard EDGE 2.00 m Bolsa para arnés de seguridad



Nombre del artículo	Artículo n°	Precio (€)
Arnés de seguridad Revolution R2 Comfort (Talla L - XL)	011285	196,00
Elemento de unión con banda atenuadora de caídas	007671	75,00
Elemento de unión Twin Manyard EDGE 2.00 m	011286	190,00
Bolsa para arnés de seguridad	011287	35,00

SET - EQUIPO DE PROTECCIÓN PERSONAL MILLER 2

EN N



- Arnés de seguridad Revolución R2 scaf - con 80 cm de extensión del ojal trasero (EN 361), resistente a bordes afilados, ojales delanteros y traseros, chaleco acolchado en la espalda, cierres automáticos para un ajuste rápido, articulación giratoria para un ajuste cómodo, la vida útil del material es de 10 años
- Unión mediante Twin manyard EDGE 2.00 m - con 2 x 63 mm ganchos de aluminio (EN 354 + 355), resistente a bordes afilados, amortiguador integrado con indicador de caída
- La vida útil del material es de 10 años
- Bolsa de equipo - 0,27 x 0,50 m (D x L), hecho de PVC, rojo



Tamaño	Artículo n°	Precio (€)
L - XL	011284	410,00

CASCO DE PROTECCIÓN INDUSTRIAL KASK PLASMA AQ

EN ID N

- Probado y aprobado según normas EN 397
- Varias opciones de configuración permiten un ajuste rápido y sencillo
- Con anilla para sujetar el casco al cinturón

Color	Artículo n°	Precio (€)
azul	010496	74,60
blanco	010497	74,60
amarillo	010498	74,60
naranja	010499	74,60
rojo	010500	74,60
verde	010501	74,60
verde oscuro	010502	74,60
azul real	010503	74,60
negro	010453	74,60



CASCO DE PROTECCIÓN INDUSTRIAL KASK ZENITH

EN ID N

- Probado y aprobado según normas EN 397 y EN 50365
- Varias opciones de configuración permiten un ajuste rápido y sencillo
- Con anilla para sujetar el casco al cinturón

Color	Artículo n°	Precio (€)
azul	010504	84,70
blanco	010505	84,70
amarillo	010506	84,70
naranja	010507	84,70
rojo	010508	84,70
verde	010509	84,70
negro	010510	84,70



PANTALLA DE PLASMA PARA PROTECCIÓN DE CUELLO

EN BG N

- Pantalla de plasma para protección de cuello para casco de seguridad
- La protección del cuello se puede colocar en todos los cascos
- Protege la zona del cuello y la garganta de la luz solar y las salpicaduras

Color	Artículo n°	Precio (€)
gris	010958	24,00



VISOR INTEGRAL DE CASCO

EN BG N

- Revestimiento antivaho y antirrayadura
- Campo de visión panorámica también adecuado para su uso con gafas
- Protección en la parte superior gracias al perfil de goma
- A prueba de golpes incluso a temperaturas extremas
- Protección de una amplia zona del rostro



Peso (kg)	Artículo n°	Precio (€)
0,12	012013	45,50

CASCO PROTECTOR UVEX ALPINE

EN ID N

- Para trabajos en altura y rescate
- Probado y marcado según normas EN 397 (casco de seguridad industrial) y EN 12492 (casco de alpinismo)

Color	Artículo n°	Precio (€)
blanco	009684	93,50
rojo	009685	93,50
amarillo	009686	93,50
naranja	009687	93,50
verde	009688	93,50
azul	009689	93,50
negro	009690	93,50



CASCO PROTECTOR UVEX PHEOS S-KR

EN ID N

- Probado y aprobado según norma EN 397
- Con 4 puntos de correa de barbilla premontado en el casco según norma EN 397

Color	Artículo n°	Precio (€)
blanco	009392	31,50
negro	009393	31,50
amarillo	009394	31,50
azul	009395	31,50



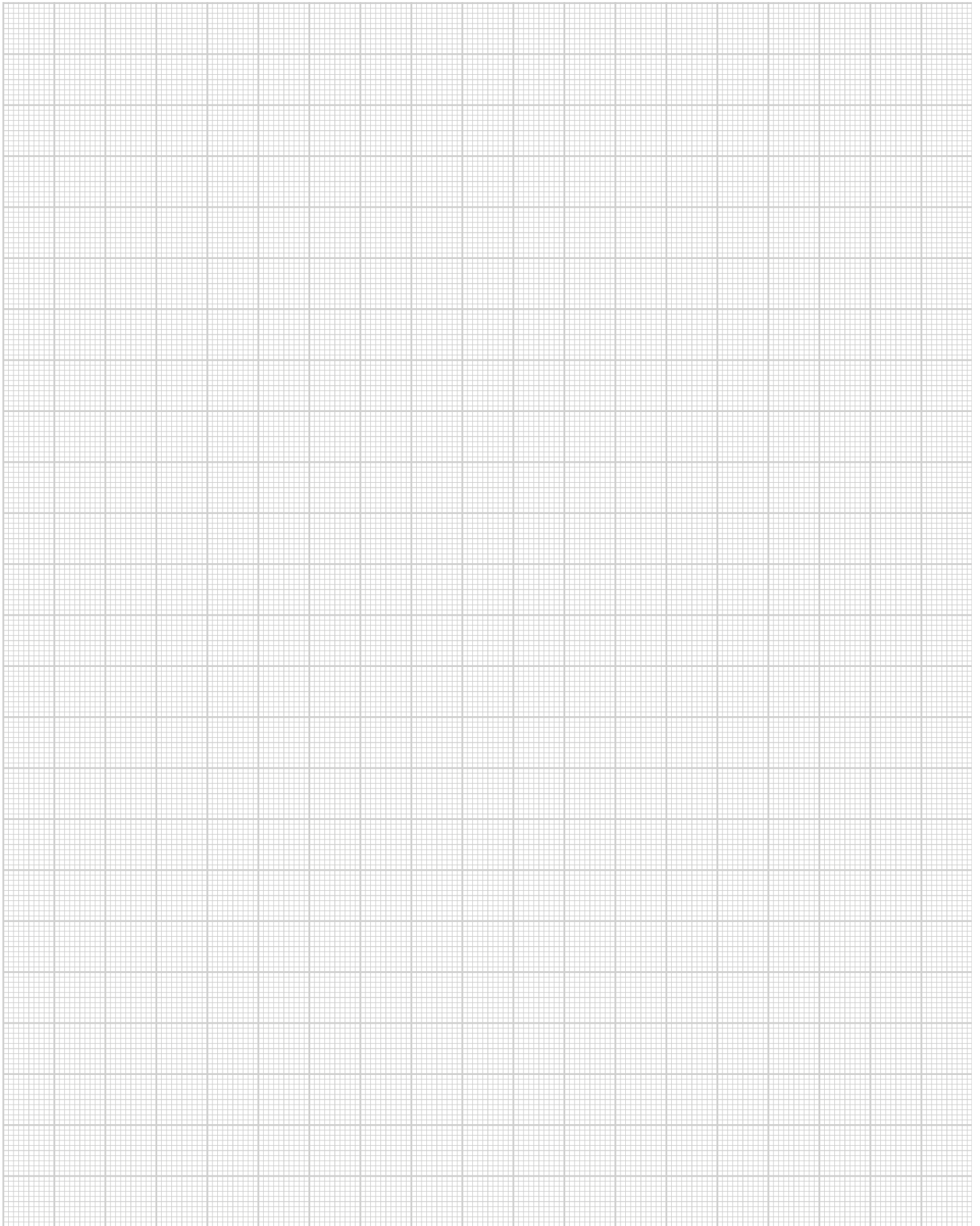

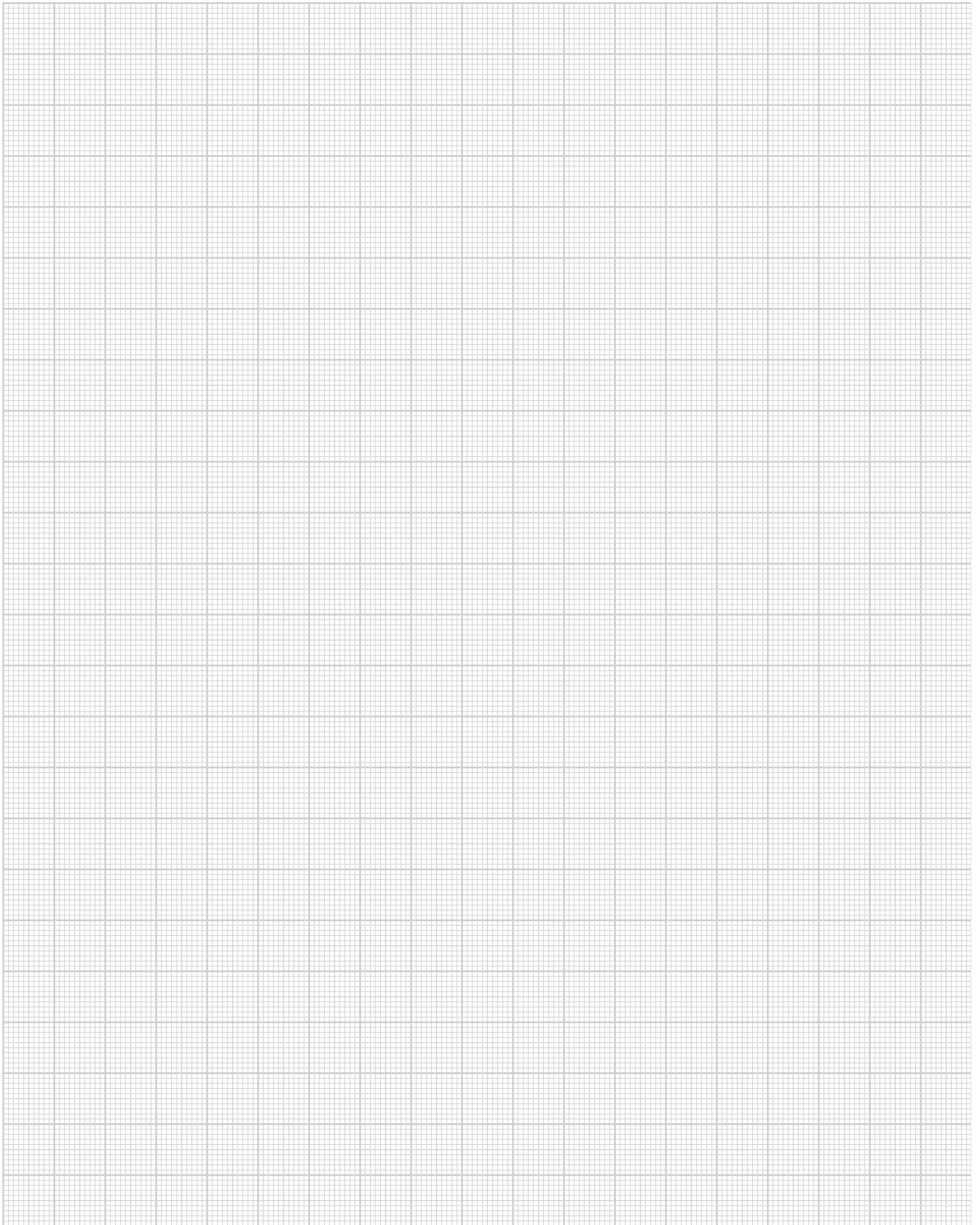

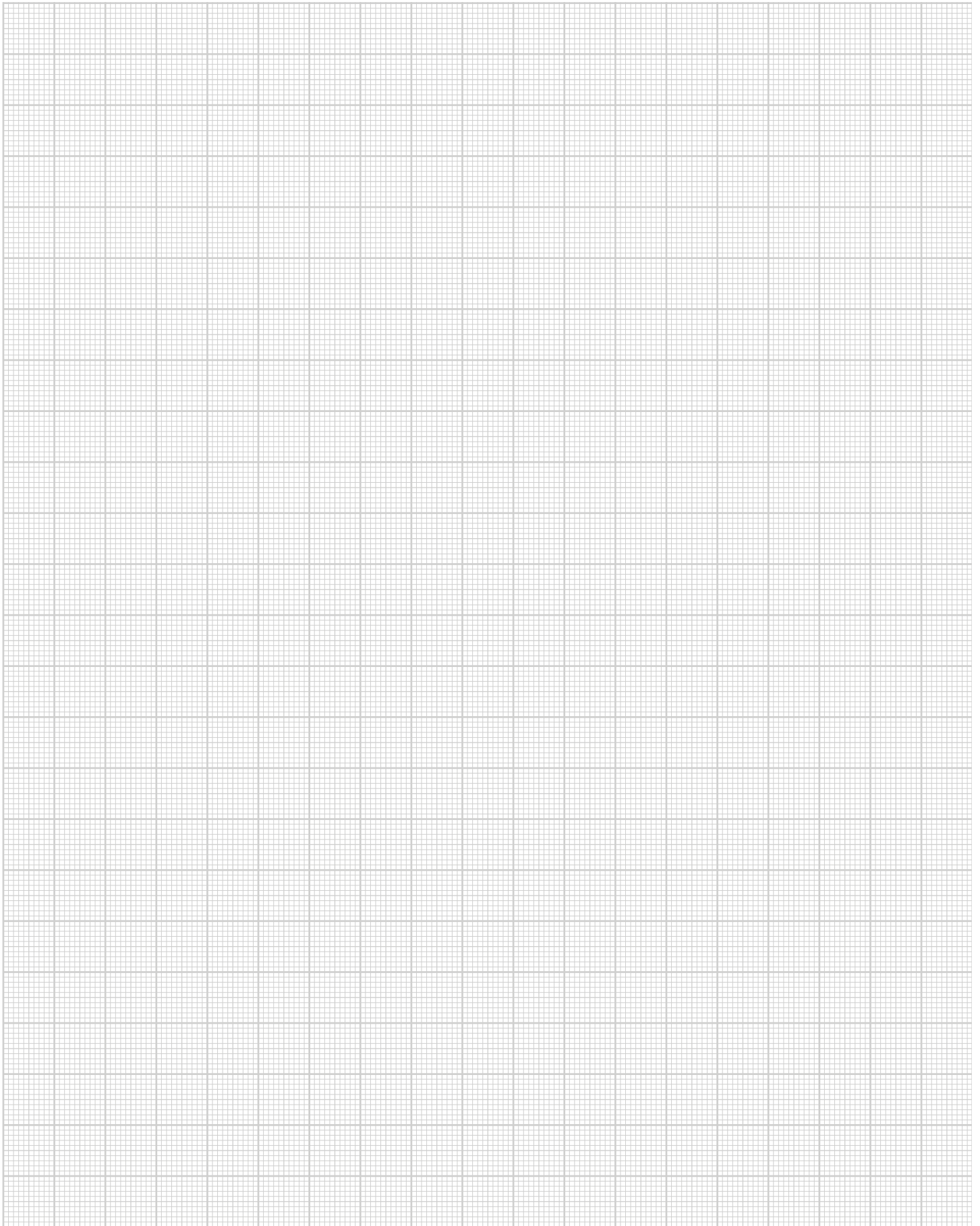



MJ-GERÜST

Sistemas de andamios

SÓLO RELLENE EL FORMULARIO Y ENVÍELO A

Fax: +49 2391 8105 375 o E-Mail: info@mj-geruest.de

Empresa _____

Nº de cliente _____

Calle _____

Teléfono _____

Código postal, población, comunidad autónoma _____

Fax _____

Nombre del comprador _____

E-Mail _____

PEDIDO **SOLICITUD DE OFERTA**

Por favor, enviar Pedido/oferta por correo por fax por E-Mail

DESCRIPCIÓN	ARTÍCULO Nº	UNIDADES	PRECIO UNITARIO €	PRECIO TOTAL €

PRECIO PEDIDO €

Todos los precios son sin IVA, y se aplicará el correspondiente en el día de suministro. Todas las dimensiones y pesos son aproximados y no vinculantes. La información técnica está sujeta a cambio sin previo aviso. Se aplicarán los precios válidos en el día del suministro. La venta está únicamente sujeta a nuestras condiciones generales de venta y suministro. La venta está sometida a la jurisdicción de Plettenberg, Alemania. La propiedad del material sigue siendo de MJ Gerüst hasta el pago completo del suministro. Todos los precios son en fábrica (EX WORKS).

Fecha de suministro _____

Modo de suministro _____

Dirección de suministro: _____

Costes de transporte _____

Condiciones de suministro _____

Condiciones de pago _____

Sello/Firma _____

Representante de MJ _____

Fecha _____



MJ-GERÜST

Sistemas de andamios

ANDAMIO FABRICADO EN
PLETTENBERG – ALEMANIA

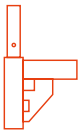

UNI-CONNECT

Andamio de marco en medida 07

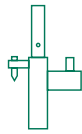

UNI

Andamio de marco (métrica)

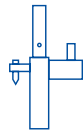

UNI TOP

Andamio de marco (métrica)

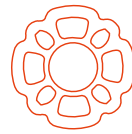

COMBI

Andamio multidireccional

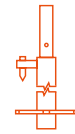

OPTIMA

Andamio flexible de fachada

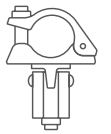

ACCESORIOS

Universales

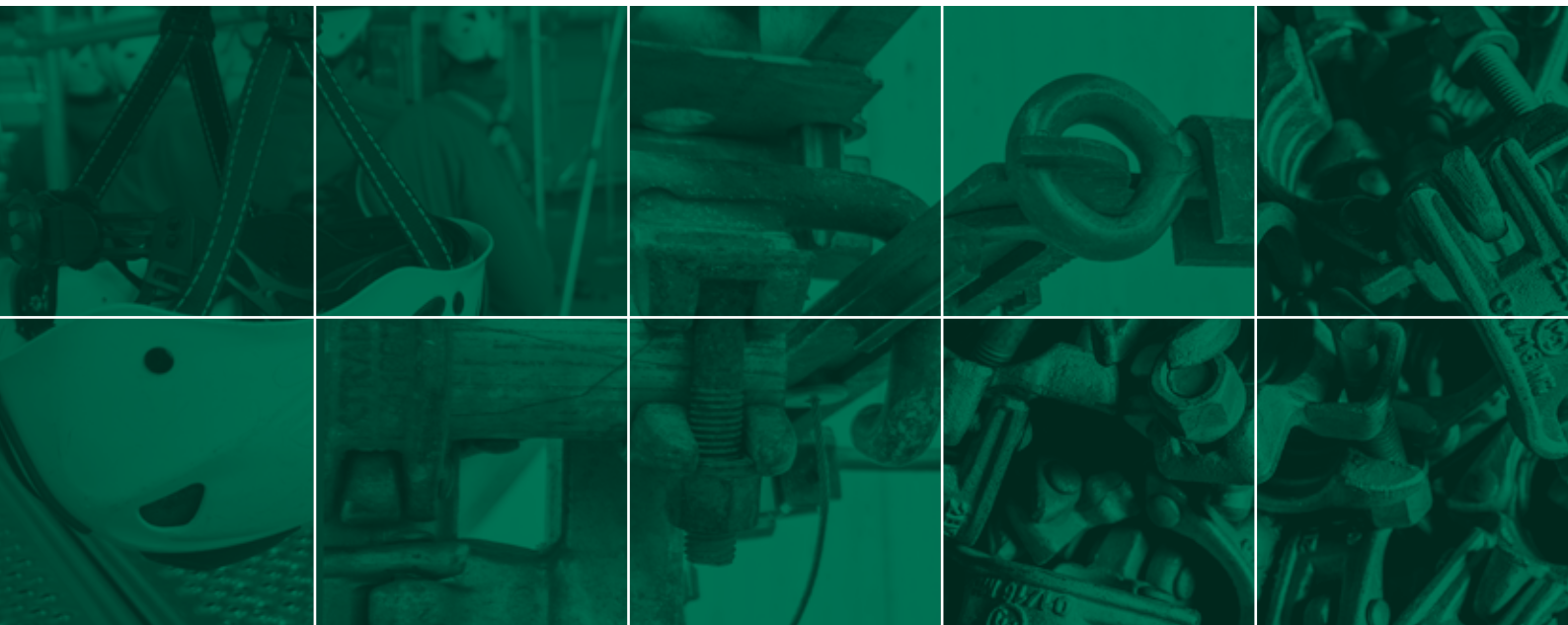

WWW.GERUESTLAGER.DE

MJ-Gerüst GmbH

Ziegelstraße 68
58840 Plettenberg
Alemania

Hotline +49 2391 8105 350

Fax +49 2391 8105 375

E-Mail info@mj-geruest.de

www.mj-geruest.de