



MJ-PONTEGGI
Sistemi di ponteggio

**PONTEGGI MADE IN
PLETTENBERG**

UNI-CONNECT

PREZZI | STATO ATTUALE 10.2022



PONTEGGI MADE IN PLETTENBERG

MJ-Gerüst GmbH, con sede a Plettenberg nella regione del Sauerland, fa parte di un forte gruppo di aziende che può guardare indietro a più di 50 anni di storia aziendale. La competenza principale dell'azienda a conduzione familiare risiede nella produzione e distribuzione in tutto il mondo di sistemi di ponteggio di alta qualità in acciaio e alluminio, che offrono possibilità quasi illimitate nel campo della costruzione di ponteggi a sistema moderni.

Una gamma di prodotti unica e un'ampia selezione di accessori senza sistema. Questo ci permette di offrire ai nostri clienti la possibilità di integrare il materiale dell'impalcatura esistente in modo compatibile con il sistema. Un vantaggio molto apprezzato dai nostri clienti, grazie al quale i nostri ponteggi hanno ottenuto il riconoscimento e la fama internazionale.

Sviluppo, produzione e distribuzione. Questi sono i capisaldi della nostra gamma di servizi, che sono completati da numerosi servizi aggiuntivi. Il nostro supporto nella pianificazione e realizzazione di progetti difficili è particolarmente apprezzato. Un servizio in cui il nostro know-how tecnico e la nostra esperienza possono spesso contribuire a un notevole risparmio di tempo e di costi.

Solo un lavoro qualificato può portare a un prodotto sicuro e di qualità. La nostra comprovata gestione della qualità riflette le nostre conoscenze e la nostra esperienza e rende misurabile la qualità dei nostri prodotti. Per garantire i nostri elevati standard di qualità, i nostri processi di produzione sono costantemente monitorati da uffici di controllo e ingegneri esterni.

**LA NOSTRA AZIENDA - I VOSTRI VANTAGGI**

- Produzione in Germania nel sito di Plettenberg
- Sistemi di ponteggio compatibili con il sistema, di alta qualità e conformi alle norme
- Certificazioni secondo DIN EN 9001, 14001 e 50001
- Massima qualità del prodotto attraverso una gestione dinamica della qualità
- Disponibilità di materiale a breve termine grazie alle elevate capacità di stoccaggio e ai brevi processi decisionali
- Utilizzo di tecnologie di produzione all'avanguardia e ottimizzazione permanente dei processi tecnologici di produzione
- Sostegno al progetto già in fase di pianificazione

PARTNER E CERTIFICATI

**BUNDESINNUNG
GERÜSTBAU**

MPA NRW



**SGUV
SESE
SISP**
Schweizerischer Gerüstbau-Klimatechnik-Verband
Société des Entrepreneurs Suisse en Echafaudages
Società degli Imprenditori Svizzeri dei Ponteggi

**Deutsches
Institut
für
Bautechnik**

DIBt



**DIN EN ISO 9001:2008
zertifiziert**



**DIN EN ISO 14001:2009
zertifiziert**



**DIN EN ISO 50001:2011
zertifiziert**



UEG
UNION EUROPÄISCHER
GERÜSTBAUVERBÄNDE
GASTMITGLIED



THE STANDARDS INSTITUTION OF ISRAEL

NASC

St.Helens Plant Limited
STHP.CO.UK - 01744 850 300

**RI
SE**

**TYPKONTROLLERAD
Arbetsmiljöverkets
krav AFS 2013:4**



INDAN
INSTITUTO DEL ANDAMIO
PERFECCIONANDO A LOS ESPECIALISTAS
EN ANDAMIOS



Se avete domande tecniche il nostro team è sempre a vostra disposizione.



WWW.MJ-PONTEGGI.IT

Il sistema	04
Trave del telaio	06
Telaio	08
Rivestimenti	12
Salite	14
Controventatura	16
Ringhiera	17
Tavole di punta	18
Terminazione superiore e chiusura del tetto	19
Ringhiera a doppia estremità	24
Ancoraggi	25
Console	28
Salite	33
Coperture per gli spazi vuoti	35
Barra trasversale	37
Dispositivi di sicurezza per la pavimentazione	38
Coperture per gli spazi vuoti	40
Ringhiera	41
Console	42
Protezione dalle intemperie	43
Trave del telaio e sterzo ro	44
Trave del telaio	45
Frizioni	46
Rete elettrosaldate	48
Custodia di sicurezza OPTI-BOARD	50
Stoccaggio e trasporto	52
Messa in sicurezza durante il montaggio dell'impalcatura	53
Note	57

Made in Plettenberg

Prezzo netto, non scontabile

Norma europea

Promozione BG BAU

Etichettatura individuale

Tempi di consegna su richiesta

Tutti i prezzi sono al netto dell'IVA applicabile al momento della consegna. Tutte le dimensioni e i pesi sono valori indicativi non vincolanti. Ci riserviamo il diritto di apportare modifiche tecniche ed errori. Saranno fatturati i prezzi validi il giorno della consegna. Vendita soggetta solo ai nostri termini e condizioni generali di vendita e consegna. Questi sono in aggiunta: Luogo di esecuzione e giurisdizione è Plettenberg. Riserva di proprietà estesa fino al pagamento di tutti i nostri crediti. Tutti i prezzi sono franco fabbrica.

UNI-CONNECT: VELOCE - SICURO - VERSATILE

La chiusura a cuneo da un lato e la traversa superiore del telaio di montaggio progettata come un profilo a U, in cui si agganciano facilmente le impalcature, dall'altro, rendono il sistema UNI-CONNECT facile da usare e veloce da montare e smontare. Allo stesso tempo, queste sono le caratteristiche di sicurezza essenziali del sistema. Il cuneo, l'elemento di collegamento tra il telaio di montaggio, le diagonali e i parapetti, ha un effetto di serraggio sicuro e forte grazie alla sua speciale inclinazione e finitura superficiale.

Gli impalcati, che sono inseriti nei profili a U con due o tre artigli a seconda della larghezza, contribuiscono a un trasferimento sicuro dei carichi morti e vivi, creano un'elevata rigidità del sistema e assicurano un collegamento solido tra le singole campate dell'impalcatura.

Il sistema di impalcatura UNI-CONNECT può essere utilizzato come impalcatura di sicurezza e impalcatura di sicurezza da tetto e l'uso di un tetto di protezione è provato nel design standard.

Grazie a componenti accessori estesi e coordinati dal punto di vista funzionale, il sistema raggiunge una flessibilità che consente un'impalcatura senza problemi anche per compiti difficili. UNI-CONNECT è disponibile nelle versioni in acciaio e in alluminio.



EFFICIENTE

attraverso l'ottimizzazione
facilità di montaggio



REDDITIZIO

grazie alla lunga durata e all'eccellente
mantenimento del valore



FLESSIBILE

attraverso innumerevoli
lunghezza del campo/ campione



VERSATILE

attraverso un'ampia
gamma di accessori



I PRINCIPALI VANTAGGI DEL SISTEMA IN SINTESI

- Posizione sicura grazie alle connessioni a cuneo positive e non positive
- Telaio per impalcature con profilo a U per la sospensione flessibile di impalcature
- Smontaggio parziale più facile grazie alla geometria ottimizzata della pinza
- Generalmente approvato dalle autorità edilizie, anche per uso congiunto, indipendente dal produttore, per i dettagli sul tipo e la portata, si prega di fare riferimento agli avvisi di approvazione: Z-8.1-872, Z-8.1-922, Z-8.1-935

MJ-Gerüst GmbH
www.mj-geruest.de

Z-8.1-872
Z-8.1-922
Z-8.1-935

MPA NRW

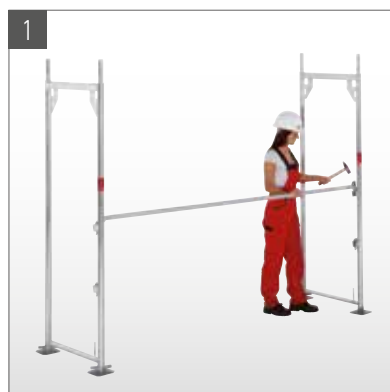

Sistemate i fusi dei piedi, attaccate il telaio e collegatelo alla ringhiera posteriore.



Montare la diagonale verticale, installare la diagonale orizzontale (solo in campo diagonale).



Mettere il condimento.



Allineare l'impalcatura a piombo usando la livella sul parapetto e sul telaio di montaggio.



Posizionare il percorso interno della scala sulla parte superiore.

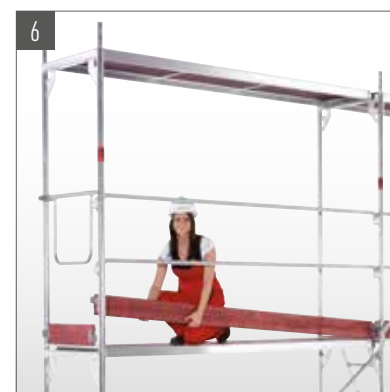

Montare il telaio e l'impalcato dello strato successivo, appendere i sostegni diagonali, le ringhiere e le tavole di punta.

Visitateci su:



WWW.GERUESTLAGER.DE

TRAVE DEL TELAIO

EN

- Acciaio, zincato a caldo
- Con mandrino tubolare
- Piastra di base 150 x 150 mm
- Per il livellamento in caso di differenze nel livello del suolo
- Dado dell'impugnatura con collare per centrare l'impugnatura sul mandrino
- Blocco per evitare che il dado della maniglia si sviti e per garantire la lunghezza di ponte necessaria
- Può anche essere usato come mandrino di testa (P. 44)

Lunghezza (m)	Peso (kg)	Unità (Pzo.)	No.-Art.	Prezzo (€)
0,30	2,40	375	000318	17,80
0,50	3,10	300	000319	21,30
0,60	3,40	300	000320	22,00
0,78	3,90	250	000321	29,80
1,00	4,70	200	000322	35,70



TRAVE DEL TELAIO RUOTABILE

EN

- Acciaio, zincato a caldo
- Con mandrino tubolare
- Piastra di base girevole 150 x 150 mm
- Per il livellamento in caso di differenze nel livello del suolo
- Dado dell'impugnatura con collare per centrare l'impugnatura sul mandrino
- Blocco per evitare che il dado della maniglia si sviti e per garantire la lunghezza di ponte necessaria
- Può anche essere usato come mandrino di testa
- Irrigidimento aggiuntivo della struttura richiesto alla base in direzione longitudinale
- Carico ammissibile: 25,4 kN

Lunghezza (m)	Peso (kg)	Unità (Pzo.)	No.-Art.	Prezzo (€)
0,50	3,10	250	000323	46,30
0,80	4,30	200	013292	54,50



TRAVI DI SUPPORTO

- Come sottofondo per la distribuzione del carico
- Seghettato
- Dimensioni +/- 10 mm

Lunghezza (m)	Ampio (m)	Altezza (m)	Peso (kg)	Unità (Pzo.)	No.-Art.	Prezzo (€)
1,00	0,24	0,04	1,50	80	009203	10,20
1,50	0,24	0,04	2,25	80	010360	12,30



TRAVERSA INIZIALE



- Acciaio, zincato a caldo
- Come sospensione inferiore per scale in alluminio con pianerottolo
- Per il montaggio di un piano di calpestio ai piedi di una scala di accesso a un'impalcatura interna

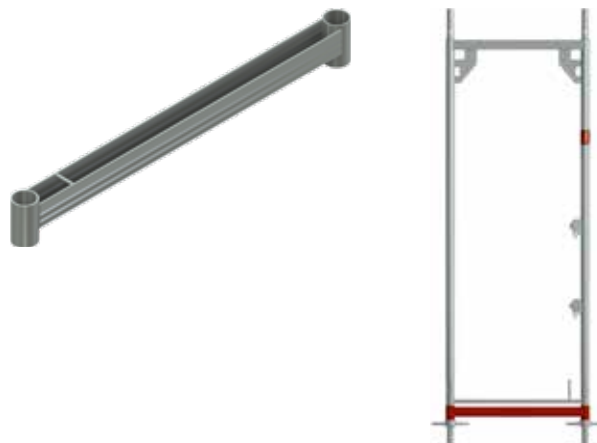

Ampio (m)	Peso (kg)	No.-Art.	Prezzo (€)
0,73	3,00	000595	40,00
1,09	5,40	009148	49,20

**ULTERIORI PARTI SONO DISPONIBILI A PAGINA 45
E NEL NOSTRO LISTINO PREZZI "ACCESSORI".**



TELAIO REGOLABILE IN ACCIAIO 70



- Tubo d'acciaio Ø 48,3 mm, zincato a caldo
- Profilo a U per sospendere i ponti

Altezza (m)	Ampio (m)	Peso (kg)	Unità (Pzo.)	No.-Art.	Prezzo (€)
0,66	0,73	10,40	66	000446	78,60
1,00	0,73	12,20	44	000855	86,10
1,50	0,73	15,70	22	000856	87,50
2,00	0,73	17,80	22	000853	88,80



TELAIO REGOLABILE IN ACCIAIO 100



- Tubo d'acciaio Ø 48,3 mm, zincato a caldo
- Profilo a U per sospendere i ponti
- Soddisfa il requisito della classe di ampione DT09
è progettato per impalcature altamente caricate fino alla classe di carico 6

Altezza (m)	Ampio (m)	Peso (kg)	Unità (Pzo.)	No.-Art.	Prezzo (€)
0,66	1,09	13,40	66	000456	95,20
1,00	1,09	15,90	44	000859	101,50
1,50	1,09	20,20	22	000861	110,60
2,00	1,09	23,40	22	000858	111,80



TELAIO REGOLABILE IN ACCIAIO 70/100



- Tubo d'acciaio Ø 48,3 mm, zincato a caldo
- Profilo a U per sospendere i ponti
- Con quattro scatole di ringhiera per ringhiere interne ed esterne

Altezza (m)	Ampio (m)	Peso (kg)	Unità (Pzo.)	No.-Art.	Prezzo (€)
2,00	0,73	17,90	22	008095	113,70
2,00	1,09	23,50	22	006817	133,00



008095



006817



CONNETTORE PER TUBI

Connettore a tubo stampato con collare sottile per un'alta capacità di carico e allo stesso tempo un'impilabilità ottimizzata.



PIASTRA DI SOFFIETTO

L'irrigidimento degli angoli saldati permette un fissaggio senza gioco delle diagonali verticali e un collegamento a doppio accoppiamento.

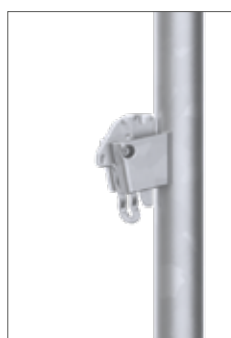

SCATOLA DI RINGHIERA

Supporto della ringhiera con una nuova e migliorata geometria del cuneo per un sicuro supporto positivo e non positivo fino a due ringhiere posteriori.



SUPPORTO PER LA PEDANA

Supporto della ringhiera con una nuova e migliorata geometria del cuneo per un sicuro supporto positivo e non positivo fino a due ringhiere posteriori.

TELAIO REGOLABILE IN ALLUMINIO 70



- Tubo di alluminio Ø 48,3 mm
- Profilo a U per sospendere i ponti
- Basso peso intrinseco con alta resistenza allo stesso tempo

Altezza (m)	Ampio (m)	Peso (kg)	Unità (Pzo.)	No.-Art.	Prezzo (€)
0,66	0,73	4,20	66	000459	90,90
1,00	0,73	5,40	44	000864	108,80
1,50	0,73	7,70	22	002818	129,90
2,00	0,73	8,60	22	000863	136,30



TELAIO REGOLABILE IN ACCIAIO 1 TAVOLA



- Tubo d'acciaio Ø 48,3 mm, zincato a caldo
- Profilo a U per sospendere i ponti

Altezza (m)	Ampio (m)	Peso (kg)	Unità (Pzo.)	No.-Art.	Prezzo (€)
0,66	0,36	8,60	66	000605	95,40
1,00	0,36	10,60	44	000604	98,40
2,00	0,36	18,30	22	000876	100,50



TELAIO IN ACCIAIO 70/100 PER LA SPORGENZA DEL TETTO



- Tubo d'acciaio Ø 48,3 mm, zincato a caldo
- Profilo a U per sospendere i ponti
- Per convertire le sporgenze del tetto e le proiezioni dell'edificio
- Sopra questo telaio sono possibili fino a quattro strati aggiuntivi di impalcatura

Altezza (m)	Ampio (m)	Peso (kg)	Unità (Pzo.)	No.-Art.	Prezzo (€)
2,00	0,73	22,00	22	000862	179,80
2,00	1,09	24,00	22	000452	196,60



TELAIO DI CATTURA DEL TETTO



- Tubo d'acciaio Ø 48,3 mm, zincato a caldo
- Per estendere l'impalcatura UC 70 di un ponte ampio
- Particolarmente adatto per il montaggio di impalcature di sicurezza per tetti secondo la norma DIN 4420.
- La possibilità di passare da UC 70 a UC 100 è data



Altezza (m)	Ampio (m)	Peso (kg)	Unità (Pzo.)	No.-Art.	Prezzo (€)
2,00	1,09/0,73	24,50	22	011034	125,10



TELAIO DI PASSAGGIO 1,50 M



- Tubo d'acciaio Ø 48,3 mm, zincato a caldo
- Passaggio per la protezione sicura dei pedoni e dei passanti
- Connettore per tubi montabile in modo variabile per l'ampiezza del telaio di 0,73 e 1,09 m
- La controventatura longitudinale è fornita dalle diagonali del sistema insieme ai rinforzi orizzontali

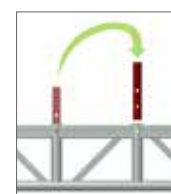

Altezza (m)	Ampio (m)	Peso (kg)	Unità (Pzo.)	No.-Art.	Prezzo (€)
2,20	1,50	35,20	20	003152	253,20

TELAIO DI PASSAGGIO 1,09 M



- Tubo d'acciaio Ø 48,3 mm, zincato a caldo
- PassageAmpio 1,00 m per spazi stretti
- Quattro scatole esterne di guard-rail sono attaccate all'ampio passaggio.
- Il connettore del tubo montato in aggiunta permette un montaggio continuo con i telai da 0,73m di larghezza



Altezza (m)	Ampio (m)	Peso (kg)	Unità (Pzo.)	No.-Art.	Prezzo (€)
2,20	1,09	30,70	22	010933	245,30

PAVIMENTO IN ACCIAIO OPTI-LINE 0,32 M



- In acciaio zincato a caldo
- Estremamente robusto, per applicazioni difficoltose
- Superficie antiscivolo e non scivolosa grazie alla profilatura pronunciata dei fori
- La riduzione dello spessore delle pareti e l'ottimizzazione della profilatura portano a un risparmio di peso
- Buona impilabilità grazie alle scanalature di guida nella zona dei bordi
- Soddisfa i requisiti della norma DIN EN 12811
- Può essere utilizzato in impalcature di sicurezza e impalcature di sicurezza per tetti secondo la norma DIN 4420



**PIÙ FORTE GRAZIE AL
NUOVO BATTISTRADA**



Lunghezza (m)	Ampio (m)	Peso (kg)	CC	Unità (Pzo.)	No.-Art.	Prezzo (€)
0,73	0,32	5,60	6	60/80	008770	66,60
1,09	0,32	7,70	6	60/80	008771	67,80
1,40	0,32	9,30	6	60/80	011731	69,00
1,57	0,32	10,90	6	60/80	008772	69,70
2,07	0,32	13,90	6	60/80	008773	78,20
2,57	0,32	16,90	5	60/80	008774	90,30
3,07	0,32	19,80	4	60/80	008775	102,60
4,14	0,32	31,00	3	60/80	008766	200,50

PAVIMENTO IN ACCIAIO 0,19 M



- Acciaio, zincato a caldo
- Piano di compensazione per chiudere gli spazi vuoti nelle impalcature e nelle staffe della piattaforma
- Superficie antiscivolo e non scivolosa grazie alla profilatura pronunciata dei fori
- Buona impilabilità grazie alle scanalature di guida nella zona dei bordi



Lunghezza (m)	Ampio (m)	Peso (kg)	CC	Unità (Pzo.)	No.-Art.	Prezzo (€)
0,73	0,19	4,20	6	100/120	008780	47,70
1,09	0,19	6,40	6	100/120	008781	56,70
1,57	0,19	8,50	6	100/120	008782	58,30
2,07	0,19	10,60	6	100/120	008783	67,90
2,57	0,19	12,70	5	100/120	008784	79,40
3,07	0,19	15,90	4	100/120	008785	92,30

FONDO IN ALLUMINIO CON TAPPI IN ACCIAIO 0,61 M



- Antiscivolo e facilmente impilabile
- Rapporto ottimizzato tra peso e capacità di carico grazie all'ottimizzazione computerizzata del profilo
- Testate in acciaio con artigli ottimizzati per l'aggancio, quindi robuste e durevoli
- Il design brevettato del profilo con rinforzi delle travi nell'area di scorrimento assicura una bassa deflessione e un'ottima resistenza allo scivolamento



Lunghezza (m)	Ampio (m)	Peso (kg)	CC	Unità (Pzo.)	No.-Art.	Prezzo (€)
0,73	0,61	6,80	6	18	006625	131,80
1,09	0,61	8,80	6	18	006627	154,60
1,40	0,61	11,90	6	18	006629	176,10
1,57	0,61	13,40	6	18	006631	175,00
2,07	0,61	14,50	6	18	006632	212,00
2,57	0,61	17,10	5	18	006633	250,40
3,07	0,61	20,30	4	18	006634	284,50

PAVIMENTO IN ALLUMINIO CON TAPPI IN ACCIAIO 0,32 M



- Antiscivolo e facilmente impilabile
- Rapporto ottimizzato tra peso e capacità di carico grazie all'ottimizzazione computerizzata al profilo
- Testate in acciaio con artigli ottimizzati per l'aggancio, quindi robuste e durevoli
- Travi nell'area di calpestio assicurano una deflessione minima e la massima resistenza allo scivolamento possibile



Lunghezza (m)	Ampio (m)	Peso (kg)	CC	Unità (Pzo.)	No.-Art.	Prezzo (€)
0,73	0,32	3,80	6	18	012323	115,90
1,09	0,32	5,10	6	18	012324	121,80
1,40	0,32	6,30	6	18	012325	124,70
1,57	0,32	6,90	6	18	012326	128,10
2,07	0,32	8,80	6	18	012327	151,10
2,57	0,32	10,70	5	18	012328	173,30
3,07	0,32	12,50	4	18	012329	199,80

PAVIMENTO IN ALLUMINIO CON TAPPI IN ACCIAIO 0,19 M



- Antiscivolo e facilmente impilabile
- Rapporto ottimizzato tra peso e capacità di carico grazie all'ottimizzazione computerizzata al profilo
- Testate in acciaio con artigli ottimizzati per l'aggancio, quindi robuste e durevoli



Lunghezza (m)	Ampio (m)	Peso (kg)	Unità (Pzo.)	No.-Art.	Prezzo (€)
0,73	0,19	3,04	18	013791	52,30
1,09	0,19	4,10	18	013792	54,30
1,40	0,19	5,00	18	013793	70,10
1,57	0,19	5,54	18	013794	90,70
2,07	0,19	7,00	18	013795	109,70
2,57	0,19	8,50	18	013796	127,70
3,07	0,19	10,00	18	013797	151,80

PANNELLO DEL TELAIO CON RIVESTIMENTO IN COMPENSATO



- Con impermeabile, costruzione antiscivolo pannello di legno impiallacciato 12 mm, tipo BFU-100 G-12
- Profili di testa robustamente rivettati e artigli di sospensione in acciaio, zincato a caldo



Lunghezza (m)	Ampio (m)	Peso (kg)	CC	Unità (Pzo.)	No.-Art.	Prezzo (€)
0,73	0,61	6,30	3	14	000479	112,60
1,09	0,61	8,40	3	14	003195	126,20
1,57	0,61	13,20	3	14	000481	150,20
2,07	0,61	17,00	3	14	000482	167,50
2,57	0,61	20,00	3	14	000483	191,10
3,07	0,61	23,00	3	14	000484	226,00

ULTERIORI COPERTURE PER SOLUZIONI SPECIALI SI TROVANO A PARTIRE DA PAGINA 38.

PANNELLO DI ACCESSO



- Con rivestimento in alluminio antiscivolo
- Con scala integrata in alluminio (telescopica a lunghezza 2,07 m)
- Portello di accesso in lamiera a scacchiera con chiusura di sicurezza, apertura verso la parte posteriore
- Facile sblocco della scala integrata, anche dalla superficie del pavimento
- Profili della testa e artigli di aggancio ottimizzati in acciaio, zincato a caldo



Lunghezza (m)	Ampio (m)	Peso (kg)	CC	Unità (Pzo.)	No.-Art.	Prezzo (€)
2,07	0,61	23,30	4	14	009872	415,80
2,57	0,61	23,70	4	14	000486	423,80
3,07	0,61	26,70	3	14	000488	473,00

PANNELLO DEL TELAIO DI ACCESSO LATO DELL'ALETTA



- Con rivestimento in alluminio antiscivolo
- Con scala integrata in alluminio
- Portello di accesso in lamiera a scacchiera con chiusura di sicurezza, apertura laterale
- Facile sblocco della scala integrata, anche dalla superficie del pavimento
- Profili della testa e artigli di aggancio ottimizzati in acciaio, zincato a caldo

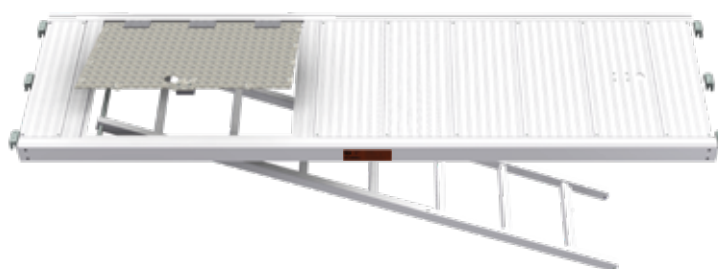

Lunghezza (m)	Ampio (m)	Peso (kg)	CC	Unità (Pzo.)	No.-Art.	Prezzo (€)
2,57	0,61	24,20	4	14	006522	473,30
3,07	0,61	27,20	3	14	006523	522,90



PANNELLO DEL TELAIO DI ACCESSO CON DECKING IN COMPENSATO



- Con pannello di legno impiallacciato 12 mm impermeabile e antiscivolo,
- Tipo BFU-100 G-12
- Con scala integrata in alluminio
- Profili di testa robustamente rivettati e artigli di sospensione in Acciaio, zincato a caldo



Lunghezza (m)	Ampio (m)	Peso (kg)	CC	Unità (Pzo.)	No.-Art.	Prezzo (€)
2,57	0,61	24,00	3	14	000492	359,10
3,07	0,61	29,00	3	14	000494	409,50

PANNELLO DEL TELAIO DI ACCESSO SENZA SCALA



- Con rivestimento in alluminio antiscivolo
- Senza scala integrata
- Portello di accesso in lamiera a scacchiera con chiusura di sicurezza, apertura sul retro
- Profili di testa e artigli di sospensione ottimizzati in Acciaio, zincato a caldo

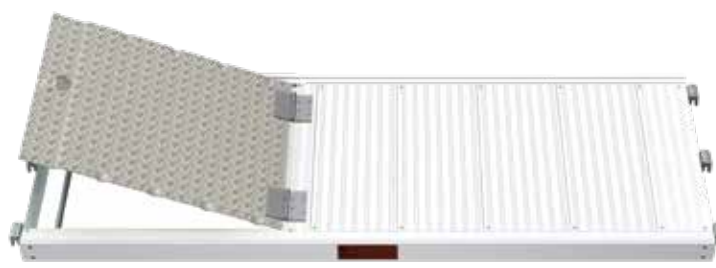

Lunghezza (m)	Ampio (m)	Peso (kg)	Unità (Pzo.)	No.-Art.	Prezzo (€)
1,57	0,61	11,00	14	009079	279,90
2,07	0,61	17,50	14	000490	295,70
2,57	0,61	20,00	14	002250	346,40
3,07	0,61	25,00	14	000489	394,00

SCALA A PIOLI



- Come scala separata per l'accesso interno all'impalcatura
- Con artigli rivettati in acciaio per un fissaggio sicuro ai pannelli di accesso



Versione	Lunghezza (m)	Ampio (m)	Peso (kg)	Unità (Pzo.)	No.-Art.	Prezzo (€)
Alluminio	2,16	0,40	3,00	–	001323	80,70
Acciaio	2,16	0,40	10,50	80	000172	79,90

DIAGONALE 

- Tubo d'acciaio Ø 42,4 mm, zincato a caldo
- Con giunto a cuneo girevole
- Controventatura verticale a bloccaggio forzato dell'impalcatura parallela alla facciata



Campo (m)	Lunghezza (m)	Peso (kg)	Unità (Pzo.)	No.-Art.	Prezzo (€)
1,57	2,40	6,00	50	000546	39,90
2,07	2,80	6,50	50	000554	40,80
2,57	3,20	7,00	50	000552	42,80
3,07	3,60	8,30	50	000553	45,60

PUNTONE ORIZZONTALE 

- Tubo d'acciaio Ø 48,3 mm, zincato a caldo
- Con semigiunti saldati
- Montaggio per la controventatura nella sezione diagonale sopra il mandrino del piede



Campo (m)	Lunghezza (m)	Peso (kg)	Unità (Pzo.)	No.-Art.	Prezzo (€)
1,57	1,57	7,20	50	008207	70,40
2,07	2,07	9,00	50	000548	72,10
2,57	2,57	10,80	50	000550	77,00
3,07	3,07	12,60	50	000551	90,70

DIAGONALE TRASVERSALE 

- Acciaio, zincato a caldo
- Con due semigiunti
- Per la controventatura di telai regolabili perpendicolari alla facciata e per sostenere le staffe

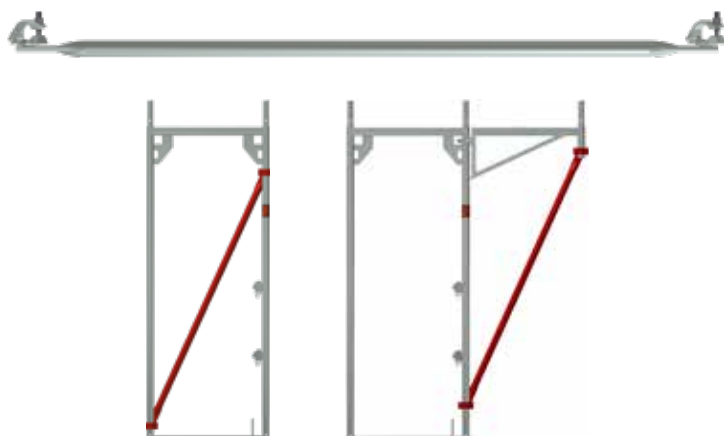

Versione	Lunghezza (m)	Peso (kg)	Unità (Pzo.)	No.-Art.	Prezzo (€)
singolo	1,77	5,30	50	000588	53,10
bipartito	1,95	5,80	50	000587	55,90

RINGHIERA POSTERIORE



- Tubo d'acciaio Ø 33,7 mm, zincato a caldo

Lunghezza (m)	Peso (kg)	Unità (Pzo.)	No.-Art.	Prezzo (€)
0,73	1,30	100	000499	18,60
1,09	1,90	100	000500	19,30
1,40	2,60	200	015616	19,80
1,57	2,80	100	000501	20,10
2,07	3,70	100	000502	21,50
2,57	4,60	100	000503	23,10
3,07	5,50	100	000504	24,60



DOPPIA RINGHIERA POSTERIORE



- Tubo d'acciaio Ø 33,7 mm, zincato a caldo

Lunghezza (m)	Peso (kg)	Unità (Pzo.)	No.-Art.	Prezzo (€)
0,73	4,10	40	000506	41,80
1,09	5,40	40	000507	45,70
1,40	6,50	40	015617	49,40
1,57	7,20	40	000509	50,20
2,07	9,80	40	000510	54,50
2,57	11,80	40	000511	57,80
3,07	13,50	40	000512	66,50
4,14	21,00	40	000513	118,50



DOPPIA RINGHIERA POSTERIORE IN ALLUMINIO CON RINFORZI DIAGONALI



- Tubo di alluminio Ø 40 mm
- Bretelle diagonali per stabilità e protezione aggiuntiva

Lunghezza (m)	Peso (kg)	Unità (Pzo.)	No.-Art.	Prezzo (€)
1,57	3,70	30	009244	72,90
2,07	4,80	30	009660	98,70
2,57	6,50	30	007697	108,30
3,07	7,30	30	007698	124,80



TAVOLETTA PER LE DITA DEI PIEDI



- Legno
- Raccordi in acciaio galvanizzati
- Da agganciare ai pioli della punta del telaio come parte
- della protezione laterale completa in tre parti

Lunghezza (m)	Peso (kg)	Unità (Pzo.)	No.-Art.	Prezzo (€)
0,73	1,50	80	000537	16,50
1,09	2,50	80	000538	18,30
1,57	3,00	80	000539	20,10
2,07	4,00	80	000540	21,40
2,57	4,80	80	000541	23,10
3,07	6,50	80	000542	25,10



COLORE E STAMPA INDIVIDUALE SU RICHIESTA

BORDO DI PUNTA IN ALLUMINIO



- Alluminio
- Raccordi in acciaio galvanizzati
- Per l'aggancio ai pioli della punta del telaio regolabile come parte della protezione laterale completa in tre parti

Lunghezza (m)	Peso (kg)	Unità (Pzo.)	No.-Art.	Prezzo (€)	
0,73	1,50	80	010142	29,30	⌚
1,09	2,00	80	010143	35,10	⌚
1,57	2,80	80	010144	40,90	⌚
2,07	3,60	80	010145	51,00	⌚
2,57	4,40	80	010146	60,80	⌚
3,07	5,20	80	010147	70,80	⌚
4,14	6,90	80	014000	81,00	⌚

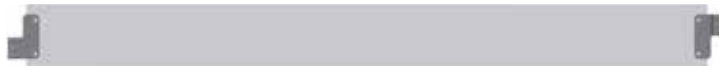

TAVOLETTA PER LE DITA DEI PIEDI



- Legno
- Raccordi in acciaio galvanizzati
- Per la protezione laterale anteriore

Lunghezza (m)	Peso (kg)	Unità (Pzo.)	No.-Art.	Prezzo (€)
0,73	1,50	100	000544	15,00
1,09	2,00	100	000545	17,20



SUPPORTO DELLA RINGHIERA



- Tubo d'acciaio Ø 48,3 mm, zincato a caldo
- Per tenere le ringhiere posteriori, i fermapiedi e il fissaggio dei ponti dell'impalcatura nel livello superiore
- La sicurezza contro il sollevamento è fornita dal perno di bloccaggio
- Assicurato contro il sollevamento per mezzo di un tappo a caduta

Altezza (m)	Ampio (m)	Peso (kg)	Unità (Pzo.)	No.-Art.	Prezzo (€)
1,00	0,73	6,50	44	000867	51,10
1,00	1,09	7,30	44	000869	53,40



SUPPORTO DELLA RINGHIERA ALLUMINIO



- Tubo di alluminio Ø 48,3 mm
- Per tenere le ringhiere posteriori, i fermapiedi e il fissaggio dei ponti dell'impalcatura nel livello superiore
- Assicurato contro il sollevamento per mezzo di un tappo a caduta

Altezza (m)	Ampio (m)	Peso (kg)	Unità (Pzo.)	No.-Art.	Prezzo (€)
1,00	0,73	2,80	44	000870	65,00



PALETTO DI RINGHIERA INTERNA CON BULLONI DI BORDO



- Acciaio, zincato a caldo
- Interne al telaio e eventualmente ferma piedi ai telai
- Montaggio rapido grazie alla chiusura a cuneo

Lunghezza (m)	Peso (kg)	Unità (Pzo.)	No.-Art.	Prezzo (€)
0,99	3,29	100	006137	41,40



SUPPORTO DELLA RINGHIERA FINALE



- Tubo d'acciaio Ø 48,3 mm, zincato a caldo
- Forme di protezione delle estremità e di protezione del ponte sul livello più alto dell'impalcatura
- Assicurato contro il sollevamento per mezzo di un tappo a caduta

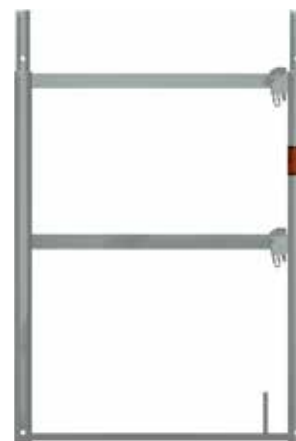

Altezza (m)	Ampio (m)	Peso (kg)	Unità (Pzo.)	No.-Art.	Prezzo (€)
1,00	0,73	12,00	20	000865	91,60
1,00	1,09	14,70	20	000556	103,00

SUPPORTO DELLA RINGHIERA FINALE ALLUMINIO



- Tubo di alluminio Ø 48,3 mm
- Forme di protezione delle estremità e di protezione del ponte sul livello più alto dell'impalcatura
- Assicurato contro il sollevamento per mezzo di un tappo a caduta



Altezza (m)	Ampio (m)	Peso (kg)	Unità (Pzo.)	No.-Art.	Prezzo (€)
1,00	0,73	5,30	20	000866	119,30

SUPPORTO DELLA RINGHIERA SEMPLICE



- Tubo d'acciaio Ø 48,3 mm, zincato a caldo
- Con connettore del tubo e fermo corto del decking
- Per l'uso con staffe a 1 tavola
- Per tenere le ringhiere posteriori, i fermapiedi e il fissaggio dei ponti dell'impalcatura nel livello superiore
- Assicurato contro il sollevamento per mezzo di un tappo a caduta



Altezza (m)	Peso (kg)	Unità (Pzo.)	No.-Art.	Prezzo (€)
1,00	5,10	50	000871	37,10

SUPPORTO DELLA RINGHIERA SEMPLICE ALLUMINIO



- Tubo di alluminio Ø 48,3 mm
- Con connettore del tubo e fermo corto del decking
- Per l'uso con staffe a 1 tavola
- Per tenere le ringhiere posteriori, i fermapiedi e il fissaggio dei ponti dell'impalcatura nel livello superiore
- Assicurato contro il sollevamento per mezzo di un tappo a caduta



Altezza (m)	Peso (kg)	Unità (Pzo.)	No.-Art.	Prezzo (€)
1,00	2,10	50	000872	50,40

SUPPORTO DELLA RINGHIERA SEMPLICE



- Tubo d'acciaio Ø 48,3 mm, zincato a caldo
- Con connettore del tubo
- Senza punta
- Per tenere due ringhiere posteriori
- Usato quando non è necessaria una tavola per le dita dei piedi



Altezza (m)	Peso (kg)	Unità (Pzo.)	No.-Art.	Prezzo (€)
1,00	4,70	50	000873	37,00

SUPPORTI PER TETTO 0,73 M



- Tubo d'acciaio Ø 48,3 mm, zincato a caldo
- Per l'uso su telai di supporto e su staffe 0,36 m; 0,50 m e 0,73 m
- Per fissare i ferma piedi, reti di protezione laterali e le reti di sicurezza sul tetto
- In combinazione con i parapetti posteriori, adatto anche per fissare le reti di protezione laterali e le reti di sicurezza sul tetto
- Approvato per il montaggio di impalcature di sicurezza e reti di sicurezza per tetti secondo la norma DIN 4420



Altezza (m)	Ampio (m)	Peso (kg)	Unità (Pzo.)	No.-Art.	Prezzo (€)
2,00	0,73	12,00	44	007354	114,80



SUPPORTI PER TETTO 1,09 M



- Tubo d'acciaio Ø 48,3 mm, zincato a caldo
- Per fissare il livello del ponte superiore e fissare le reti di sicurezza del tetto
- In combinazione con i parapetti posteriori, adatto anche per fissare le reti di protezione laterali e le reti di sicurezza sul tetto
- Approvato per il montaggio di impalcature di sicurezza e reti di sicurezza per tetti secondo la norma DIN 4420



Altezza (m)	Ampio (m)	Peso (kg)	Unità (Pzo.)	No.-Art.	Prezzo (€)
2,00	1,09	14,00	44	000563	120,00

SUPPORTO PER LA FERROVIA 2.00 M



- Tubo d'acciaio Ø 48,3 mm, zincato a caldo
- Con connettore a tubo e protezione corta per il decking l'uso di ponteggi di sicurezza e di impalcature di sicurezza da tetto è permesso



Altezza (m)	Peso (kg)	Unità (Pzo.)	No.-Art.	Prezzo (€)
2,00	9,50	50	000875	76,80

RINFORZO PER LA PRESA DEL TETTO



- Acciaio, zincato a caldo
- Con tre semigiunti
- Per rinforzare il supporto della ringhiera per le chiusure a tetto con una lunghezza di campata a 2,00 m



Altezza (m)	Peso (kg)	DT	No.-Art.	Prezzo (€)
1,30	7,50	22	010063	55,00

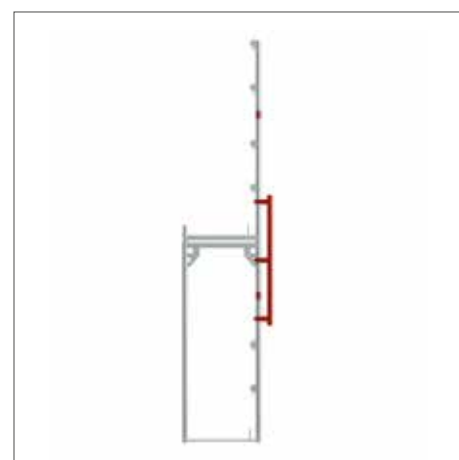
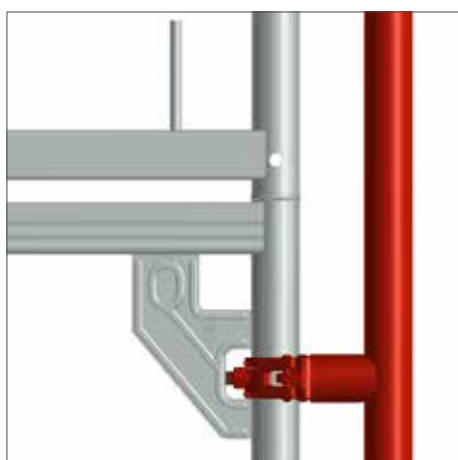

RINGHIERA A DOPPIA ESTREMITÀ



- Tubo d'acciaio Ø 33,7 o 26,9 mm, zincato a caldo
- Come doppia protezione laterale sui lati anteriori

Ampio (m)	Peso (kg)	DT	Unità (Pzo.)	No.-Art.	Prezzo (€)	
0,73	3,40	19	25	000530	40,00	
1,09	3,80	19	25	000531	45,40	
0,73	3,40	22	25	006951	40,00	⌚
1,09	3,80	22	25	009676	45,40	⌚



STAFFA DI IMPALCATURA



- Tubo d'acciaio Ø 48,3 mm, zincato a caldo
- Le torri da ponteggio corte si fissano con un accoppiatore standard
- Le impalcature lunghe sono fissate con due accoppiatori standard

Lunghezza (m)	Peso (kg)	No.-Art.	Prezzo (€)
0,30	1,40	000240	13,00
0,40	1,80	000242	14,40
0,50	2,00	000125	15,10
0,60	2,60	000241	16,40
0,80	3,20	000129	18,40
1,00	3,80	000127	20,40
1,30	4,80	000131	21,40
1,50	5,50	000132	24,70



STAFFA DI IMPALCATURA



- Tubo d'acciaio Ø 48,3 mm, zincato a caldo
- Gancio saldato internamente
- In connessione con il ponte di ancoraggio ETICS, permette il collegamento ottimizzato degli accoppiatori per ponteggi vicino alla facciata



Lunghezza (m)	Peso (kg)	No.-Art.	Prezzo (€)
0,18	0,95	009190	15,30



STAFFA DI IMPALCATURA CON PIASTRA



- Tubo d'acciaio Ø 48,3 mm, zincato a caldo
- Installazione con un attacco standard



Lunghezza (m)	Peso (kg)	No.-Art.	Prezzo (€)
0,70	2,70	000124	23,30

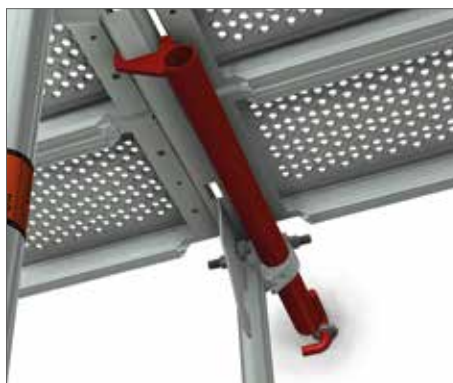

ANCORAGGIO DEL PONTEGGIO COMPOSTO DEL ISOLAMENTO TERMICO ESTERNO



- Set con ponte ETICS e due golfari
- Per l'ancoraggio delle impalcature ai muri della casa, specialmente per l'ETICS quando è eretto in design standard
- Anche con un braccio di leva di 28 cm, la capacità di carico sufficiente è assicurata quando si erige parallelamente alla parete della casa nella versione standard



Peso (kg)	No.-Art.	Prezzo (€)
3,61	009141	84,60

GOLFARI Ø 12 MM



- Zincato e saldato
- Per l'uso con tasselli ad espansione in plastica 70/100 mm e tappi di copertura in plastica naturale / nero

Lunghezza (m)	Lunghezza del filetto (mm)	Peso (kg)	Unità (Pzo.)	No.-Art.	Prezzo (€)
90	54	0,155	150	000358	1,50
120	65	0,175	150	000359	1,70
160	58	0,210	100	000360	1,90
190	65	0,235	100	000363	2,10
230	65	0,265	100	000361	2,20
300	65	0,300	50	002374	2,50
350	65	0,364	50	000362	2,70
400	65	0,424	50	006333	6,00
450	65	0,468	50	007555	6,20
500	65	0,530	50	002983	7,50



GOLFARI M12



- Zincato e saldato
- Con filettatura metrica

Lunghezza (m)	Lunghezza del filetto (mm)	Peso (kg)	Unità (Pzo.)	No.-Art.	Prezzo (€)
60	35	0,140	150	012379	5,00
80	35	0,150	150	012383	5,10
100	35	0,160	100	012384	5,20
120	35	0,175	100	012385	5,40
160	35	0,210	100	012386	5,60
220	35	0,260	50	012387	5,90



TAPPO DI COPERTURA IN PLASTICA



EN

- Per chiudere i fori di ancoraggio

Colore	Peso (kg)	Unità (Pzo.)	No.-Art.	Prezzo (€)
natura	0,003	100	000651	0,20
nero	0,003	100	010353	0,20



ANCORA DI ESPANSIONE



EN

- Per golfini con filettatura per legno Ø 12 mm
- Per foro Ø 14 mm

Lunghezza (m)	Peso (kg)	Unità (Pzo.)	No.-Art.	Prezzo (€)
0,07	0,007	100	000357	0,40
0,10	0,007	100	011158	0,40



MJ-SCAFFY



- Aiuto per l'inserimento dei golfari
- Con adattatore DT 22
- 3/4 di pollice quadrato
- Con portapunte SDS



Peso (kg)	No.-Art.	Prezzo (€)
0,374	012600	70,60

MENSOLE CON CONNETTORI A TUBO 0,36 M



- Acciaio, zincato a caldo
- Con mezzo accoppiamento
- Con connettore per tubi
- Con protezione integrata per il sollevamento

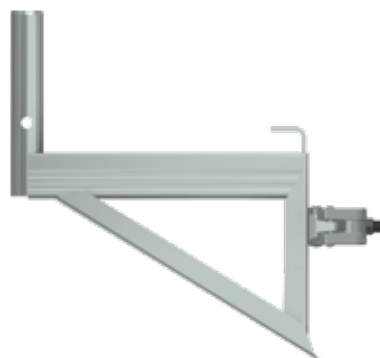

Ampio (m)	Peso (kg)	DT	Unità (Pzo.)	No.-Art.	Prezzo (€)
0,36	3,70	19	100	000582	40,60
0,36	3,70	22	100	006945	40,60

MENSOLE SENZA CONNETTORI A TUBO 0,36 M



- Acciaio, zincato a caldo
- Con mezzo accoppiamento
- Senza connettore del tubo
- Con protezione integrata per il sollevamento



Ampio (m)	Peso (kg)	DT	Unità (Pzo.)	No.-Art.	Prezzo (€)
0,36	3,50	19	100	007485	40,60
0,36	3,50	22	100	000584	40,60



MENSOLE SENZA ATTACCO DEL TUBO 0,22 M



- Acciaio, feuerverzinkt
- Mit Halbkupplung
- Ohne Rohrverbinder
- Mit integrierter Abhubsicherung



Ampio (m)	Peso (kg)	DT	Unità (Pzo.)	No.-Art.	Prezzo (€)
0,22	2,50	19	200	006949	36,60
0,22	2,50	22	200	005839	36,60



MENSOLE SENZA ATTACCO DEL TUBO 0,73 M



- Acciaio, zincato a caldo
- Con mezzo accoppiamento
- Senza connettore per tubi
- Con dispositivo di sicurezza integrato per il sollevamento



Ampio (m)	Peso (kg)	DT	Unità (Pzo.)	No.-Art.	Prezzo (€)
0,73	5,90	19	20	000592	52,90

MENSOLE SENZA ATTACCO DEL TUBO 0,73 M



- Acciaio, zincato a caldo
- Con mezzo accoppiamento
- Con connettore del tubo
- Installazione solo con supporto (per esempio diagonale trasversale, vedi pagina 16)



Ampio (m)	Peso (kg)	DT	Unità (Pzo.)	No.-Art.	Prezzo (€)
0,73	6,20	19	20	000585	53,80
0,73	6,10	22	20	006946	53,80



MENSOLE CON CONNETTORE A TUBO 0,73 M RINFORZATO



- Acciaio, zincato a caldo
- Con mezzo accoppiamento
- Con connettore per tubi
- Con dispositivo di sicurezza integrato per il sollevamento
- Per l'uso fino alla classe di carico 3 senza supporto



Ampio (m)	Peso (kg)	DT	Unità (Pzo.)	No.-Art.	Prezzo (€)
0,73	9,30	19	20	009068	91,50



MENSOLE A TELAIO 0,73 M



- Acciaio, zincato a caldo
- Con due semigiunti
- Con due connettori per tubi
- Per il allargamento del ponteggio per la sicurezza sul lavoro del tetto
- Per la costruzione del parapetto

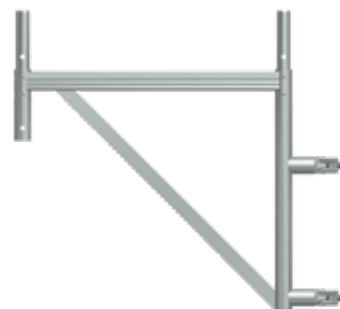

Ampio (m)	Peso (kg)	DT	Unità (Pzo.)	No.-Art.	Prezzo (€)	
0,73	10,00	19	20	000589	98,60	🕒

MENSOLE CON CONNETTORE A TUBO 1,09 M



- Acciaio, zincato a caldo
- Con mezzo accoppiamento
- Con connettore per tubi
- Installazione solo con supporto (per esempio diagonale trasversale, vedi pagina 16)



Ampio (m)	Peso (kg)	DT	Unità (Pzo.)	No.-Art.	Prezzo (€)	
1,09	9,00	19	20	000586	121,70	
1,09	9,00	22	20	006947	121,70	🕒

I MONTANTI DELLA CONSOLE SONO RIPORTATI A PAGINA 16.

STAFFA D'ANGOLO SENZA CONNETTORE DEL TUBO



- Acciaio, zincato a caldo
- Con dispositivo di sicurezza integrato per il sollevamento
- Un mezzo giunto saldato in posizione sfalsata permette di collegare due staffe ad un tubo di livello



Ampio (m)	Peso (kg)	DT	Unità (Pzo.)	No.-Art.	Prezzo (€)
0,36	4,70	19	100	008087	51,70

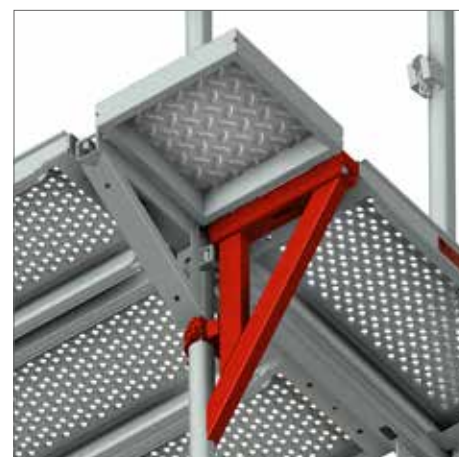

RIVESTIMENTO D'ANGOLO



- In acciaio, zincato a caldo
- Come supplemento per rivestimenti di sistema nella zona degli angoli interni
- Rivestimento antiscivolo
- In relazione alla mensole angolare, vedere sopra

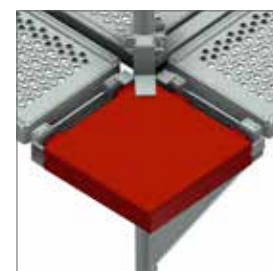
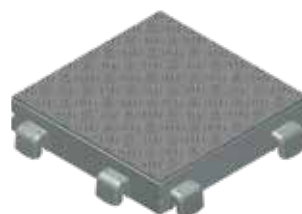

Lunghezza (m)	Ampio (m)	Peso (kg)	No.-Art.	Prezzo (€)
0,36	0,36	7,00	008158	133,00



MENSOLE RASTER CON CONNETTORO A TUBO 0,50 M



- Acciaio, zincato a caldo
- Con mezzo accoppiamento
- Con connettore del tubo
- Principalmente utilizzato come estensione o accorciamento delle baie di ponteggi di 0,50 m
- Quando viene utilizzato come estensione dell'impalcatura, due ponti di 0,61 m ciascuno possono essere installati senza interruzioni (vedi illustrazione).



Ampio (m)	Peso (kg)	DT	Unità (Pzo.)	No.-Art.	Prezzo (€)
0,50	5,40	19	20	007126	53,10

FIOCCO DI PROTEZIONE DEL TETTO



- Tubo d'acciaio Ø 48,3 mm, zincato a caldo
- Può essere usato in combinazione con la staffa del telaio 0,73 m



Ampio (m)	Peso (kg)	No.-Art.	Prezzo (€)
0,73	4,00	000518	40,20

PROTEZIONE DELLA PAVIMENTAZIONE



- Acciaio, zincato a caldo
- Adatto per cantilever a baldacchino



Versione	Peso (kg)	No.-Art.	Prezzo (€)
bipartito	2,00	000590	52,90



SCALA IN ALLUMINIO CON PIANEROTTOLO



- Per l'altezza del campo 2,00 m
- Scala per il montaggio presentata per ponteggi per facciate
- Per un accesso rapido e sicuro ai livelli delle impalcature
- I gradini antiscivolo permettono un comodo accesso dall'esterno quando si usano impalcature pesanti e si trasportano materiali senza ridurre l'area di lavoro nella passerella principale
- Carico superficiale uniformemente distribuito $p = 2,5 \text{ kN/m}^2$
- Carico individuale distribuito su $0,2 \times 0,2 \text{ m}^2$ $F = 1,5 \text{ kN}$
- Soddisfa i requisiti della norma DIN EN 12811-1
- Soddisfa i requisiti della TRBS 2121



Campo L (m)	Lunghezza (m)	Ampio (m)	Peso (kg)	Unità (Pzo.)	No.-Art.	Prezzo (€)
2,57	3,25	0,64	23,00	10	000419	524,60
3,07	3,65	0,64	28,00	10	000420	639,60

Possibilità di etichettatura individuale per il cliente.



RINGHIERA ESTERNA



- Acciaio, zincato a caldo
- Per scale in alluminio con pianerottolo
- Per appendere in scatole di ringhiera

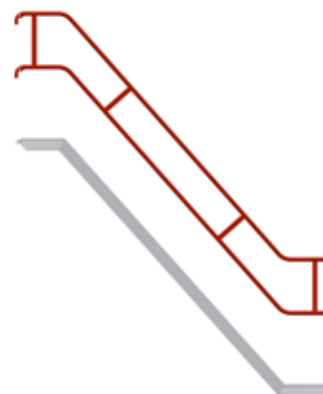

Campo (m)	Lunghezza (m)	Peso (kg)	Unità (Pzo.)	No.-Art.	Prezzo (€)
2,57	3,25	16,00	40	003182	140,00
3,07	3,65	16,50	40	003181	146,80

RINGHIERA INTERNA



- Acciaio, zincato a caldo
- Per scale in alluminio con pianerottolo
- Può essere utilizzato per larghezze di campo di 2,50 e 3,00 m
- Per il montaggio sulla traversa della scala
- Tappi terminali integrati sul corrimano per la protezione



Lunghezza (m)	Peso (kg)	DT	Unità (Pzo.)	No.-Art.	Prezzo (€)
2,25	11,50	19	20	000425	137,80
2,25	11,50	22	20	006942	137,80

RINGHIERA INTERNA CIRCONFERENZIALE



- Acciaio, zincato a caldo
- Per scale in alluminio con pianerottolo
- Per il montaggio sulla traversa della scala

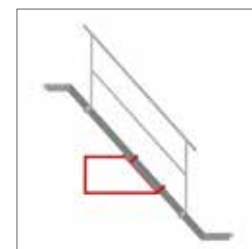

Peso (kg)	Unità (Pzo.)	DT	No.-Art.	Prezzo (€)
5,80	40	19	009226	69,60

COPERTURA A SPALLA CON SEMIACCOPIAMENTO



- Acciaio, zincato a caldo
- Rivestimento antiscivolo
- Uso variabile per colmare lacune fino a 0,25 m ampio
- Montaggio rapido grazie al semiaccoppiamento



Lunghezza (m)	Ampio (m)	Peso (kg)	Unità (Pzo.)	No.-Art.	Prezzo (€)
0,35	0,38	4,00	50	007794	45,80
0,60	0,38	6,20	50	008256	71,60

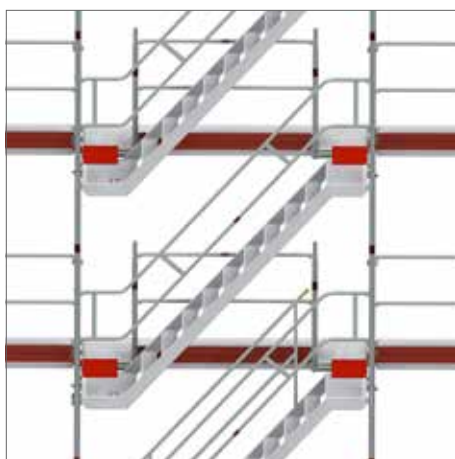

PORTARIFIUTI PER LE SCALE DI PIANO



- Acciaio, zincato a caldo
- Con connettore per tubi
- Con semigiunto saldato
- Riduce la larghezza della ringhiera di 0,50 m, ad esempio da 2,57 a 2,07 m per creare il passaggio alle scale

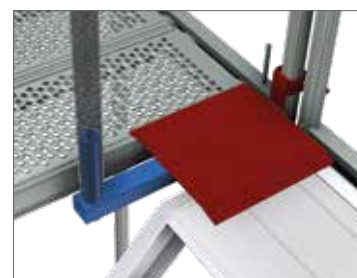

Lunghezza (m)	Peso (kg)	DT	No.-Art.	Prezzo (€)
0,50	3,20	19	008227	49,20

MENSOLE DI PASSAGIO PER LE SCALE



- Acciaio, zincato a caldo
- Rivestimento antiscivolo
- Con due connettori per tubi, Misura da 175 mm del asse
- Con due giunti saldati
- Per il montaggio di una scala con un'impalcatura ridotto la larghezza dell'impalcatura del 0,50 m, per esempio di 2,57 a 2,07 m per la costruzione del sottopasso per la scala



DT	Peso (kg)	Unità (Pzo.)	No.-Art.	Prezzo (€)
22	7,50	14	000234	91,80

SCALA INIZIALE IN ALLUMINIO CON PODEST



- Scala iniziale con recipienti integrati per il fuso del piede
- Scala per il montaggio presentato di ponteggi per facciate
- Per un accesso rapido e sicuro ai livelli dell'impalcatura



Altezza (m)	Lunghezza (m)	Ampio (m)	Peso (kg)	Unità (Pzo.)	No.-Art.	Prezzo (€)
1,00	1,49	0,64	11,60	10	006521	340,70
1,50	1,75	0,64	18,56	15	009945	487,40



RINGHIERA DELLE SCALE



- Acciaio, zincato a caldo
- Per gradini anteriori in alluminio con pianerottolo 1,00 m / 1,50 m
- Per appendere in scatole di ringhiera



Peso (kg)	No.-Art.	Prezzo (€)
11,50	014964	135,70

SCALA DI ACCESSO 1,00 M



- Acciaio, zincato a caldo
- Sospensione legata al sistema
- Permette un facile accesso all'impalcatura con un'altezza della baia di 1,00 m



Lunghezza (m)	Ampio (m)	Peso (kg)	No.-Art.	Prezzo (€)
1,00	0,62/0,47	7,90	010407	93,80



BARRA TRASVERSALE



- Acciaio, zincato a caldo
- ProFiletto a U con semigiunti saldati
- Per la copertura in qualsiasi stand intermedio Altezza

Ampio (m)	Peso (kg)	No.-Art.	Prezzo (€)
0,73	3,60	000594	55,20
1,09	6,50	000593	61,50

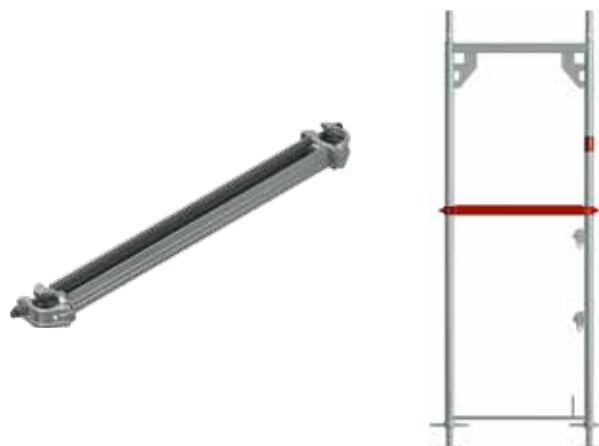

TRAVERSA DELLA PIATTAFORMA



- Acciaio, zincato a caldo
- Per l'incasso tra due Telai e la costruzione di una piattaforma continua

Ampio (m)	Peso (kg)	No.-Art.	Prezzo (€)
0,73	4,70	004072	67,30
1,09	6,40	002556	74,30



PROTEZIONE DELLA PAVIMENTAZIONE



- Acciaio, zincato a caldo
- Per le staffe

Ampio (m)	Peso (kg)	No.-Art.	Prezzo (€)	
0,32	1,00	000580	14,80	⌚
0,50	1,20	007745	16,20	⌚
0,73	1,50	000581	18,30	
1,09	2,00	000579	23,20	⌚



PROTEZIONE DELLA PAVIMENTAZIONE CON MEZZO ACCOPPIAMENTO



- Acciaio, zincato a caldo
- Con mezzo giunto saldato
- Per fissare i rivestimenti contro il sollevamento

Peso (kg)	DT	No.-Art.	Prezzo (€)
1,10	19	008156	15,80
1,15	22	008157	15,80

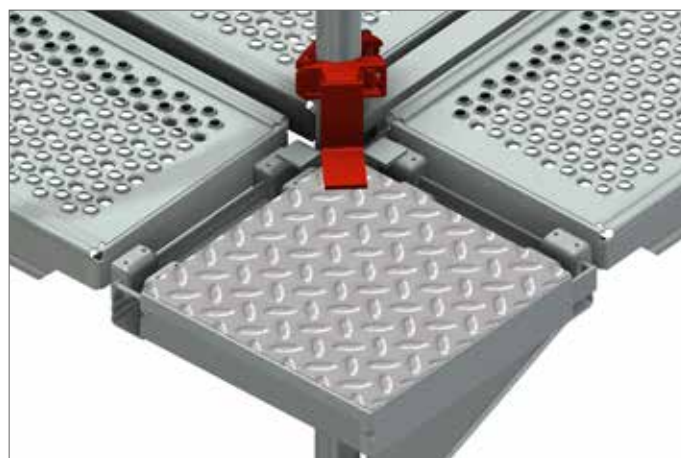
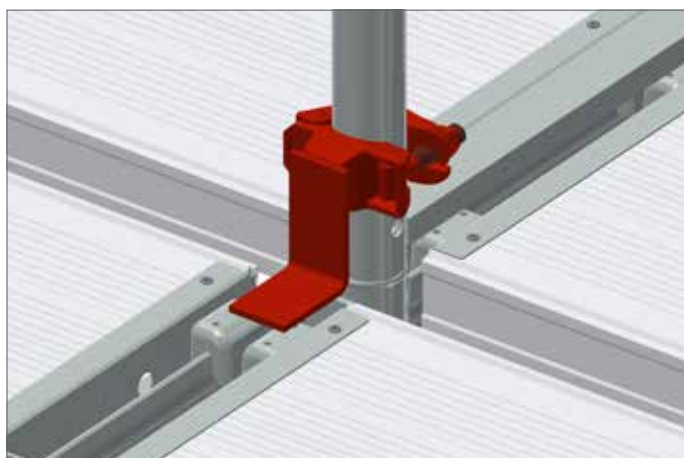

PROTEZIONE DELLA PAVIMENTAZIONE CON CUNEO



- Acciaio, zincato a caldo
- Con connessione a testa di cuneo
- Per fissare i rivestimenti contro il sollevamento



Peso (kg)	No.-Art.	Prezzo (€)
0,70	006850	14,60

PROTEZIONE DEL RIVESTIMENTO DELLA CONSOLE



- Acciaio, zincato a caldo
- Per fissare i rivestimenti contro il sollevamento



Ampio (m)	Peso (kg)	DT	No.-Art.	Prezzo (€)
0,40	1,50	19	007302	26,60

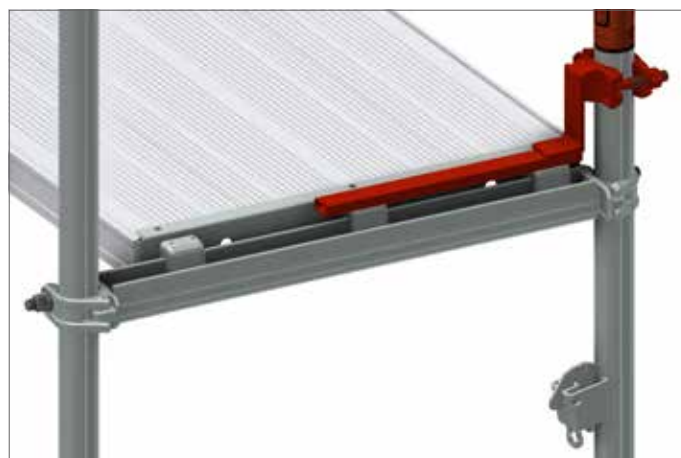
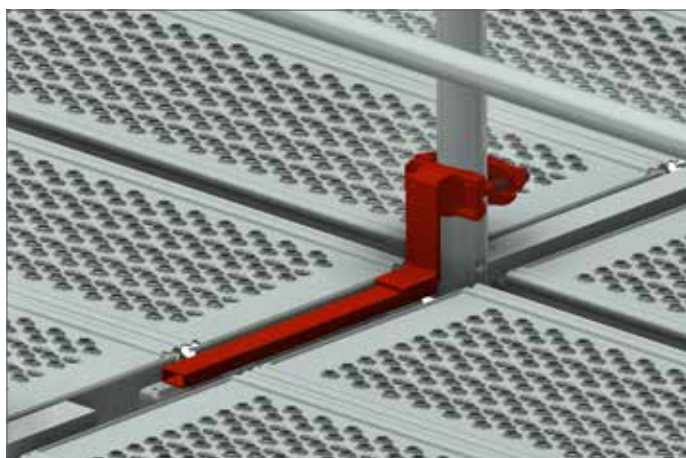

COPERTURE PER GLI SPAZI VUOTI 

- Acciaio, zincato a caldo
- Rivestimento antiscivolo
- Utilizzato per coprire gli spazi vuoti nelle impalcature d'angolo
- Sospensione legata al sistema

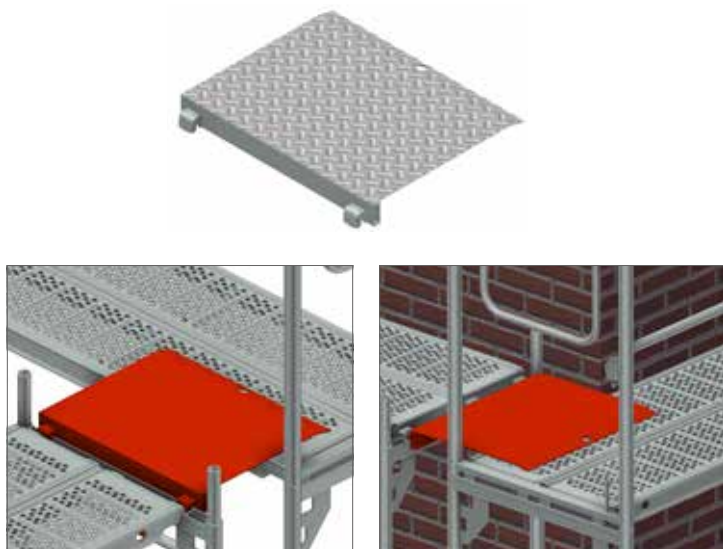

Versione	Ampio (m)	Peso (kg)	Unità (Pzo.)	No.-Art.	Prezzo (€)
singolo	0,32	5,00	50	009503	58,60
bipartito	0,63	9,20	50	008374	83,20

COPERTURA IN POLIGONO 

- Acciaio, zincato a caldo
- Decking antiscivolo con protezione dell'impalcato per un montaggio senza interruzioni su ponteggi circolari da 0 a 45
- Sospensione legata al sistema



Versione	Ampio (m)	Peso (kg)	Unità (Pzo.)	No.-Art.	Prezzo (€)
bipartito	0,61	8,50	50	007731	70,30
tripartito	0,94	20,50	50	014230	226,40



ULTERIORI COPERTURE PER LE FESSURE SONO DISPONIBILI NEL NOSTRO LISTINO PREZZI ACCESSORI

RINGHIERA FINALE 1 TAVOLA



- Acciaiorohr, zincato a caldo
- Come doppia protezione laterale sulle pareti di fondo
- Possono essere collegati l'uno all'altro
- Può essere usato come protezione laterale per armature circolari



Peso (kg)	DT	Unità (Pzo.)	No.-Art.	Prezzo (€)
2,60	19	50	009366	29,20

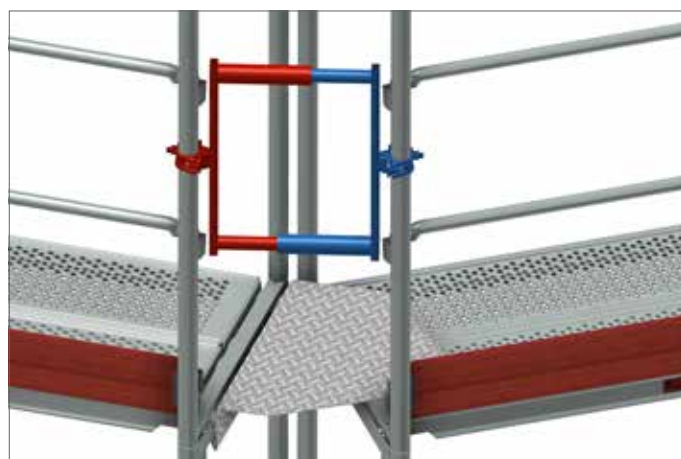
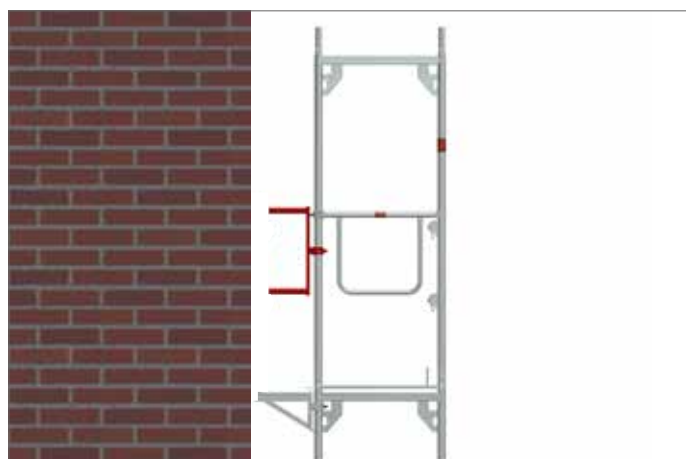

MENSOLE DI COPERTURA



- Acciaio, zincato a caldo
- Con due connettori per tubi
- Soddisfa diversi requisiti per postazioni di lavoro ergonomiche per pittori e idraulici
- Utilizzare fino alla classe di carico 3

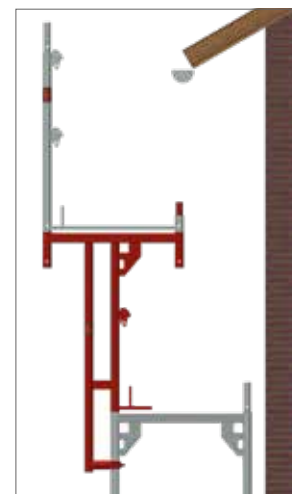
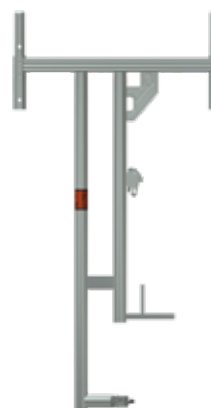

Ampio (m)	Peso (kg)	DT	Unità (Pzo.)	No.-Art.	Prezzo (€)
0,73	15,60	19	12	000275	150,30



TELAIO DELLA CONSOLE



- Acciaio, zincato a caldo
- Con due connettori per tubi
- Per l'uso sulla grondaia

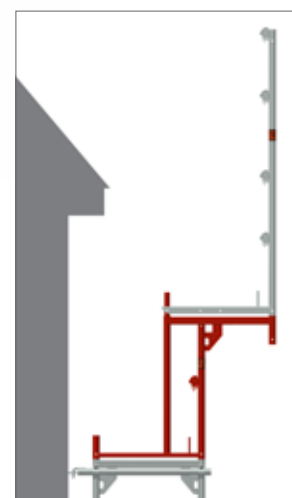
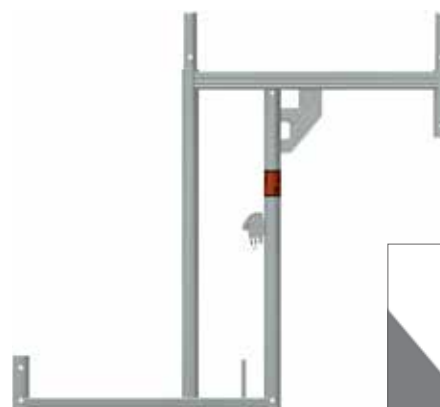

Altezza (m)	Ampio (m)	Peso (kg)	Unità (Pzo.)	No.-Art.	Prezzo (€)
1,00	0,73	14,60	20	010918	133,40

STAFFA PARAPIOGGIA A DUE PEZZI



- Acciaio, zincato a caldo
- Per l'uso nel livello più alto dell'impalcatura per FrameAmpio 0,73 m
- Insieme ai guardrail e ai teloni, questo componente fornisce una protezione dalle intemperie



Ampio (m)	Peso (kg)	No.-Art.	Prezzo (€)
0,73	13,50	008130	184,50



RINGHIERA POSTERIORE



- Tubo d'acciaio Ø 38 mm, zincato a caldo
- Compresso e perforato alle estremità
- Sospensione con risparmio di tempo grazie ai perni di ribaltamento autobloccanti
- Nessun attrezzo richiesto per il montaggio

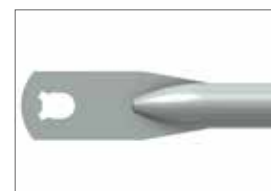

Lunghezza (m)	Peso (kg)	Unità (Pzo.)	No.-Art.	Prezzo (€)
0,73	1,40	100	011958	18,20
1,09	2,00	100	011959	18,80
1,57	2,90	100	011963	20,00
2,07	3,80	100	011964	20,50
2,57	4,70	100	011965	21,90
3,07	5,50	100	011966	23,30

TRAVE DEL TELAIO 2,00 M



- Acciaio, tubo rettangolare, zincato a caldo
- Con due connettori per tubi
- Per i ponteggi mobili da lavoro con travi a telaio devono essere rispettate tutte le norme della DIN 4420-3. Questo vale in particolare per uno zavorramento sufficiente, un accesso interno sicuro tramite piani di accesso con scale e la necessaria protezione laterale ad ogni livello del pavimento.

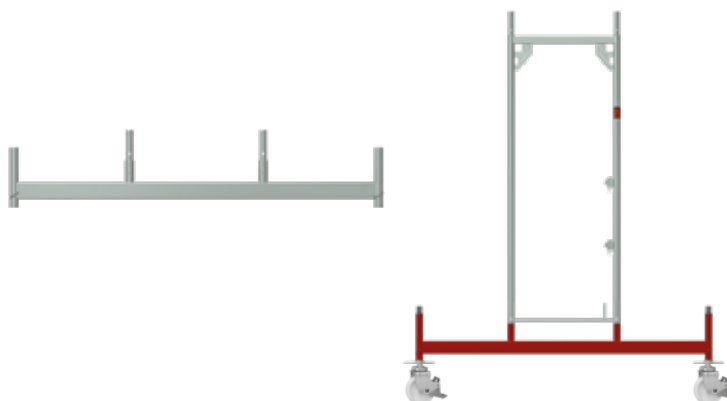

Ampio (m)	Peso (kg)	No.-Art.	Prezzo (€)
2,00	21,00	000599	134,50



TRAVE DEL TELAIO 3,00 M



- Acciaio, tubo rettangolare, zincato a caldo
- Con quattro connettori per tubi
- Per creare impalcature mobili

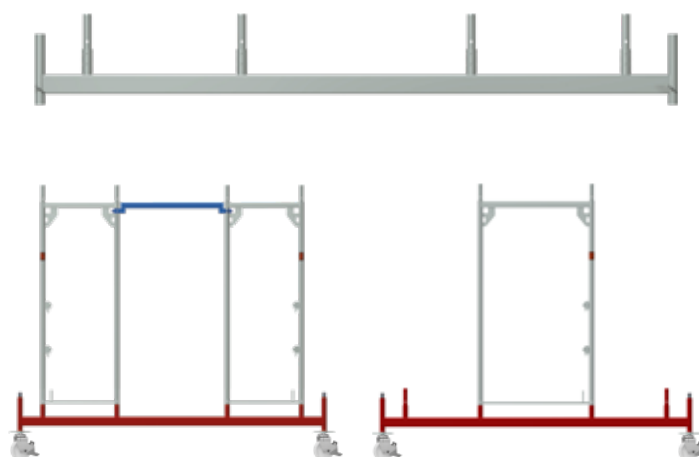

Ampio (m)	Peso (kg)	No.-Art.	Prezzo (€)
3,00	32,00	000598	235,70



BLOCCO DEL MANDRINO



- Acciaio, feuerverzinkt
- Mit Halbkupplung
- Sichert Fußspindeln und Lenkrollen mit Spindel beim Versetzen von Gerüsteinheiten mit einem Kran

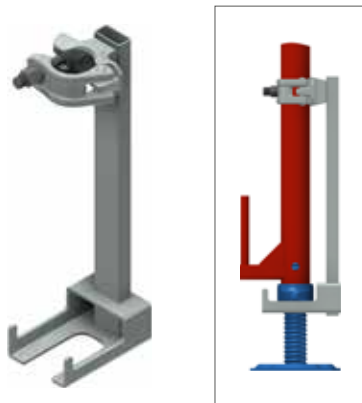

Altezza (m)	Peso (kg)	DT	Unità (Pzo.)	No.-Art.	Prezzo (€)
0,40	2,00	19	200	010294	30,20

RUOTA GIREVOLE CON MANDRINO

EN

- Tragkraft 10 kN bei zentrischer Lastenteilung
- Rolle Ø 200 mm aus Polyamid mit Laufstopp
- Niveaueausgleich durch verstellbarer Acciaiospindel
- Werden Gerüste fahrbar gemacht, gilt die DIN 4420-3
- Für diese fahrbaren Gerüste ist ein Standsicherheitsnachweis erforderlich



Peso (kg)	Unità (Pzo.)	No.-Art.	Prezzo (€)
7,00	80	000332	102,50

TUBO DEL SOTTOBICCHIERE



- Acciaio, feuerverzinkt
- Verstellbereich 10 x 0,10 m = 1,00 m
- Zum Ausgleichen großer Bodenunebenheiten
- In Verbindung mit Belagtraverse und Fußspindel einzusetzen

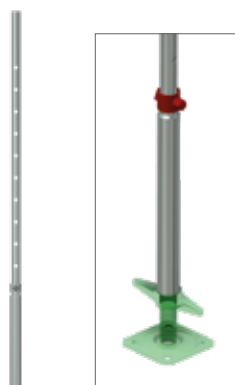

Altezza (m)	Peso (kg)	No.-Art.	Prezzo (€)
1,70	5,80	000402	56,70

BASE PER IL MANDRINO DEL PIEDE

- Plastica
- Con riflettore

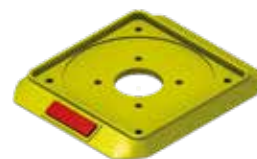

Unità (Pzo.)	No.-Art.	Prezzo (€)
80	008110	4,40

MANDRINO DELLA TESTA

- Acciaio, zincato a caldo
- Elemento portante per impalcature da puntellamento e da piattaforma e per impalcature da cassaforma
- Serve a sostenere travi quadrate, travi incollate e travi per casseforme



Apertura (mm)	Peso (kg)	Unità (Pzo.)	No.-Art.	Prezzo (€)
148	5,60	200	000693	40,60
180	8,30	-	011537	49,90

TAPPO A GOCCIA



- Acciaio, zincato a caldo
- Ø 9 mm
- Per fissare i giunti dell'impalcatura contro il sollevamento



Peso (kg)	Unità (Pzo.)	No.-Art.	Prezzo (€)
0,15	100	000508	1,40

ACCOPIAMENTO STANDARD

EN

- Acciaio, feuerverzinkt, gesenkgeschmiedet
- Robuste Versione
- Zur rechtwinkligen Verbindung von Rohren mit \varnothing 48,3 mm
- Klasse BB, EN 74-1
- Zur Verwendung in den Klassen B und BB am Acciaio- und Alluminiorohr

Filetto	DT	Peso (kg)	Unità (Pzo.)	No.-Art.	Prezzo (€)
Normale	22	1,15	25	000325	8,60
Normale	19	1,15	25	000326	8,60
Rapido	22	1,15	25	007521	9,30
Rapido	19	1,15	25	007523	9,30



ACCOPIAMENTO ROTATIVO

EN

- Acciaio, zincato a caldo, forgiato a caldo
- Design robusto
- Per collegare tubi con \varnothing 48,3 mm con qualsiasi angolo
- Classe B, EN 74-1
- Per l'uso in classe B su Acciaio e tubo di alluminio

Filetto	DT	Peso (kg)	Unità (Pzo.)	No.-Art.	Prezzo (€)
Normale	22	1,35	25	000328	9,30
Normale	19	1,35	25	000329	9,30
Rapido	22	1,35	25	007522	9,90
Rapido	19	1,35	25	007524	9,90



**I RICAMBI SONO DISPONIBILI NEL
NOSTRO LISTINO PREZZI "ACCESSORI".**

TUBO DI PONTEGGIO IN ACCIAIO

EN

- S 235 in acciaio, zincato a caldo
- Misura di EN 39
- Lunghezza 6,00 m
- Alungabile limite 235 N/mm²
- È permesso per connettore per giunti di norma
- Lunghezze speciali a richiesta

Versione (mm)	Lunghezza (m)	Peso (kg)	Unità (Pzo.)	No.-Art.	Prezzo (€)
48,3 x 3,2	1,00	3,77	61	004548	17,20
48,3 x 3,2	2,00	7,54	61	004550	31,40
48,3 x 3,2	3,00	11,31	61	004552	45,60
48,3 x 3,2	4,00	15,08	61	004554	61,80
48,3 x 3,2	5,00	18,85	61	005619	76,00
48,3 x 3,2	6,00	22,60	61	004087	85,00

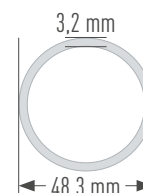

ACCOPPIAMENTO DELLA RINGHIERA

EN

- Acciaio, zincato a caldo
- Con semiaccoppiamento
- Per il fissaggio di ulteriori ringhiere posteriori, ad esempio all'interno



Filetto	Peso (kg)	DT	Unità (Pzo.)	No.-Art.	Prezzo (€)
Normale	1,20	22	25	002464	20,60
Normale	1,20	19	25	000591	20,60

ACCOPPIAMENTO RINGHIERA CON CUNEO

- Acciaio, feuerverzinkt
- Mit Halbkupplung
- Rapide Montage durch Keilverschluss



Peso (kg)	No.-Art.	Prezzo (€)
1,30	003550	21,30

GIUNTO DE DISTANZA

- Tubo di 48,3 mm di diametro
- Con due giunte saldate, zincate
- Utilizzabile per esempio tra la impalcatura della facciata e della scala

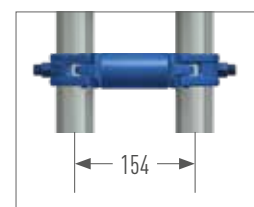

Dimensione dell'asse (m)	DT	Peso (kg)	No.-Art.	Prezzo (€)
0,110	22	1,60	008225	26,00
0,154	19	1,80	008297	26,30
0,180	22	2,00	000233	27,10

RETE ELETTRICALDATE IN ACCIAIO



- Tubo in acciaio 48,3 mm, zincato a caldo
- Sovlevamento dei pesi in considerazione della apertura alare come tabella ordinaria del sovrappeso

Lunghezza (m)	Altezza (m)	Peso (kg)	Unità (Pzo.)	No.-Art.	Prezzo (€)
3,20	0,40	30,00	25	000108	198,50
4,20	0,40	39,00	25	000109	245,80
5,20	0,40	50,00	25	000110	297,80
6,20	0,40	58,00	25	000111	335,40
7,60	0,40	72,00	25	000112	496,30

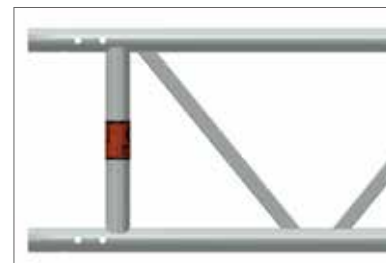

RETE ELETTRICALDATE IN ALLUMINIO



- Tubo in alluminio 48,3 mm
- Sovlevamento dei pesi in considerazione della apertura alare come tabella ordinaria del sovrappeso

Lunghezza (m)	Altezza (m)	Peso (kg)	Unità (Pzo.)	No.-Art.	Prezzo (€)
3,20	0,40	12,00	25	000255	234,00
4,20	0,40	15,00	25	000257	291,00
5,20	0,40	20,00	25	000258	348,00
6,20	0,40	23,00	25	000259	390,10
8,10	0,40	31,00	25	000261	550,00



CONNETTORE PER TRAVE RETICOLARE



- In acciaio, zincato a caldo
- Per il allungamento dei reticolari per travi

Versione	Peso (kg)	No.-Art.	Prezzo (€)
Dritto	1,30	003588	30,50



TASSELLI CON VITE



- Libero di non dover girarlo per la connessione delle reti di trave
- Sostituisce i soliti bulloni M 12 x 60 mm e miniuisce i tempi del montaggio
- Disponibile della presa (Art.-Nr. 002232), tasselli (Art.-Nr. 002235) e U-Disco (Art.-Nr. 002964)
- Tutti gli articoli sono disponibili anche singolarmente

Peso (kg)	No.-Art.	Prezzo (€)
0,09	002237	3,00



TRAVESSE DI DECKING PER TRAVI A TRALICCIO



- Acciaio, zincato a caldo
- Con due connettori per tubi
- Per l'uso di ponti con travi a traliccio

Ampio (m)	Peso (kg)	No.-Art.	Prezzo (€)
0,73	5,50	008161	80,60
1,09	9,10	010158	96,10



COLLEGAMENTO A PARETE PER RETI DE TRAVE



- In acciaio, zincato a caldo
- Per il montaggio alla parete/muro
- Per esempio alla costruzione del ponte provvisorio, per reti di trave con 400 mm alla altezza di costruzione

Peso (kg)	No.-Art.	Prezzo (€)
3,50	000170	78,00

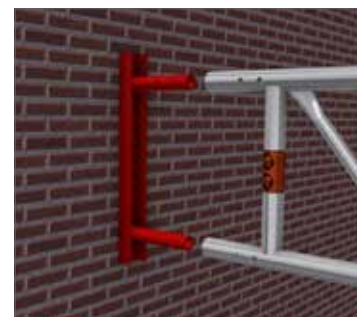

La copertura di sicurezza OPTI-BOARD è la risposta a molte domande che vi ponete quando progettate il vostro cantiere in termini di protezione dell'ambiente e del rumore. Durante le ristrutturazioni o le nuove costruzioni, la copertura del cantiere protegge i dipendenti e i passanti dal rumore, dalla polvere e dallo sporco.

- Cassetta luminosa: La versione trasparente dell'OPTI-BOARD permette di lavorare in condizioni di luce diurna.
- A tenuta di polvere: una guarnizione di gomma circonfferenziale rende l'OPTI-BOARD quasi a tenuta di polvere. Questo permette di pulire i rivestimenti dei cantieri, l'uso di sistemi a pressione negativa (rimozione dell'amianto) e lavori di sabbiatura indipendenti dagli agenti atmosferici.
- Installazione semplice e veloce
- Può essere utilizzato nei sistemi UNI, UNI-CONNECT, UNI TOP e COMBI e OPTIMA
- Può essere installato verticalmente e orizzontalmente

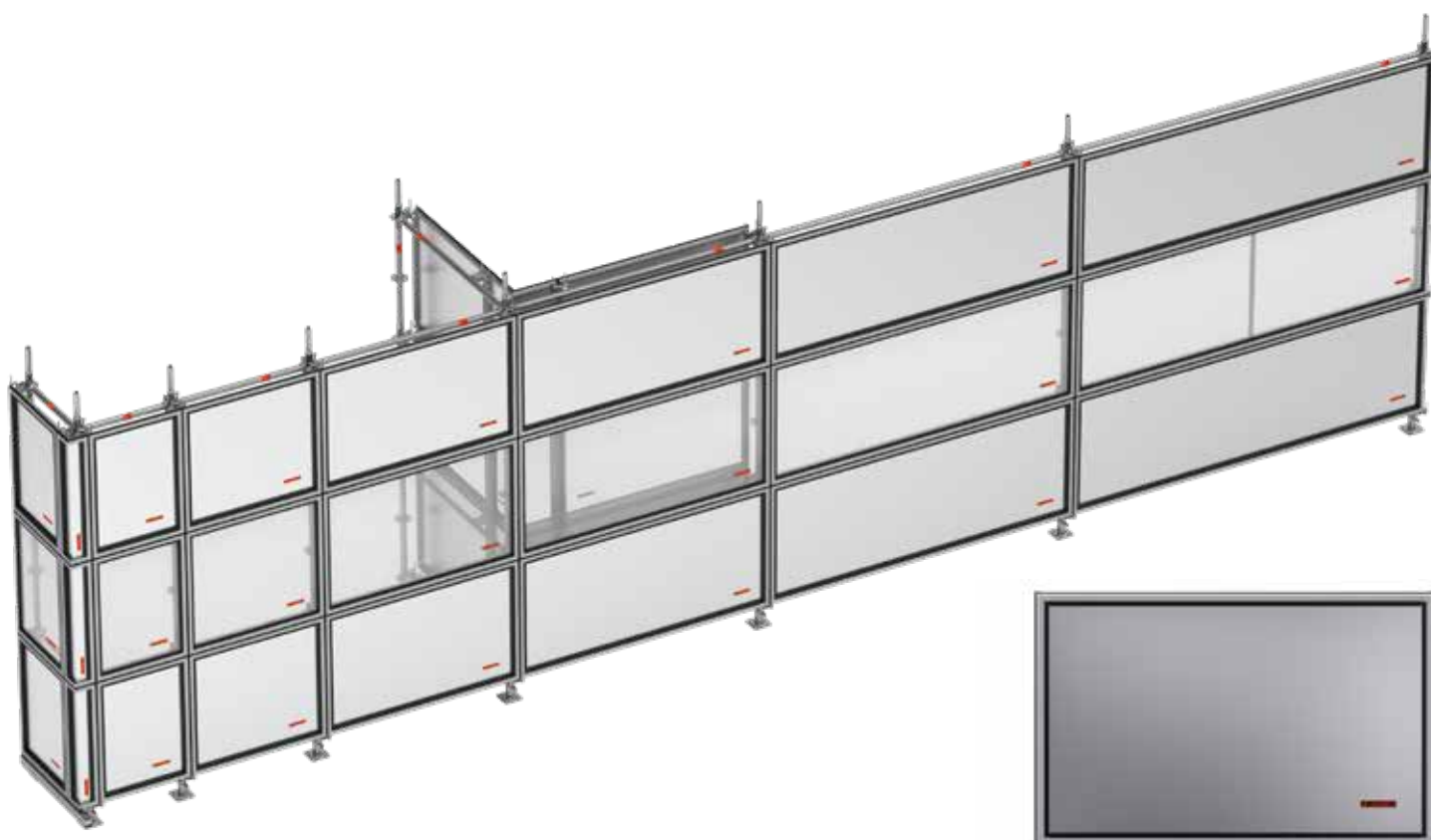

CASSETTE LAMIERA



Ampio (m)	Altezza (m)	Peso (kg)	Unità (Pzo.)	No.-Art.	Prezzo (€)
0,50	1,00	5,50	14	012064	172,50
0,73	1,00	6,85	14	012076	164,20
1,00	1,00	8,70	14	012065	198,50
1,09	1,00	9,20	14	012077	188,80
1,57	1,00	12,30	14	012078	218,80
2,07	1,00	15,50	14	012079	258,80
2,57	1,00	18,70	14	012080	278,80
3,07	1,00	22,50	14	012081	337,10



CASSETTE ILLUMINATE



Ampio (m)	Altezza (m)	Peso (kg)	Unità (Pzo.)	No.-Art.	Prezzo (€)	
0,50	1,00	4,30	14	012070	189,70	🕒
0,73	1,00	5,30	14	012082	180,70	🕒
1,00	1,00	6,45	14	012071	224,80	🕒
1,09	1,00	6,80	14	012083	213,90	🕒
1,57	1,00	8,90	14	012084	295,60	🕒
2,07	1,00	11,00	14	012085	345,70	🕒
2,57	1,00	13,20	14	012086	406,10	🕒
3,07	1,00	15,75	14	012087	446,10	🕒

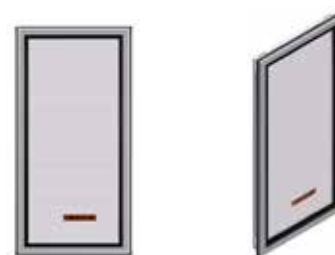

ANGOLI INTERNI PER CASSETTE DELLA PARETE



Ampio (m)	Altezza (m)	Peso (kg)
0,40	1,00	6,85

Unità (Pzo.)	No.-Art.	Prezzo (€)
20	012088	206,10



ANGOLI ESTERNI PER CASSETTE DELLA PARETE



Ampio (m)	Altezza (m)	Peso (kg)
0,17	1,00	3,90

Unità (Pzo.)	No.-Art.	Prezzo (€)
50	012089	172,80



REGGE PER CASSETTE | REGGE PER CASSETTE ANGOLARE



Sistema	Peso (kg)	Unità (Pzo.)	No.-Art.	Prezzo (€)
Tubo	0,85	300	012062	33,40
Tubo	1,85	500	012063	58,60



PALLET DI IMPILAMENTO PER TUBI



- Tubi in acciaio, zincato a caldo
- Pallet particolarmente adatto per impalcature modulari, ad esempio tubi e per tavole di appoggio
- Aperto su tutti i lati
- Adatto al trasporto con carrello elevatore e gru
- I tubi a pressione possono essere rimossi e conservati in modo sicuro nel telaio di base, in modo che il pallet vuoto possa essere trasportato e impilato in modo da risparmiare spazio
- Disegni/ costruzioni speciali su richiesta

Lunghezza (m)	Ampio (m)	Peso (kg)	Unità (Pzo.)	No.-Art.	Prezzo (€)
0,85	0,85	30,50	5	006962	232,20
1,25	0,55	31,80	5	010334	231,90
1,25	0,85	35,00	5	005614	240,20



PALLET PER IMPALCATURA PER TELAIO



- Acciaio, zincato a caldo
- Portaforche a tutta lunghezza per un trasporto sicuro con il muletto
- Ulteriori ritagli permettono l'inserimento laterale
- Capacità: 20 fotogrammi

Sistema	Lunghezza (m)	Ampio (m)	Peso (kg)	Unità (Pzo.)	No.-Art.	Prezzo (€)
UC 70	1,11	0,79	31,10	5	008317	301,90
UC 100	1,11	1,16	38,70	5	008367	328,10

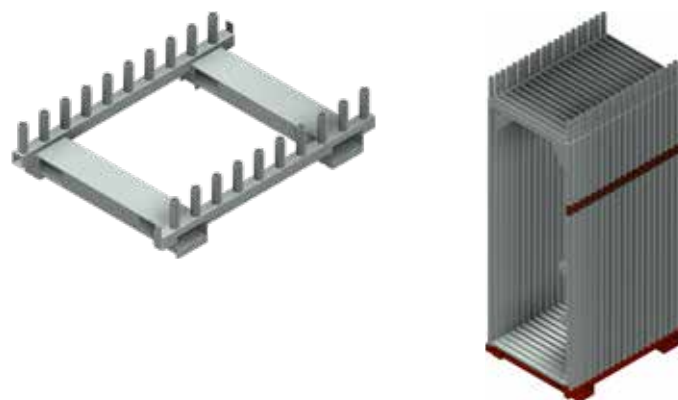

**ALTRI PRODOTTI PER
STOCCAGGIO E TRASPORTO
CHE TROVERETE NEL NOSTRO
PREZZO LISTA „ACCESSORI“**



MONTAGGIO GUARDRAIL

Il parapetto di sicurezza di montaggio (MSG) serve come misura di prevenzione dei pericoli sul livello più alto del ponteggio e nella zona di accesso. Il sistema, composto da montanti del parapetto e da un parapetto telescopico, viene montato durante il montaggio del ponteggio prima di accedere al livello superiore del ponteggio dal livello sottostante.



PALETTO PER MONTAGGIO RINGHIERA DI SICUREZZA



- Tubi di alluminio disposti coassialmente con due connessioni a perno basculanti
- Si adatta a qualsiasi tubo da ponteggio con \varnothing 48,3 mm
- Massima flessibilità d'uso
- Fissaggio senza attrezzi grazie al blocco della rotazione
- Funzionamento (bloccaggio e sbloccaggio) dall'alto e dal basso
- Montaggio e smontaggio simultaneo del guardrail e della guida intermedia

Peso (kg)	Unità (Pzo.)	No.-Art.	Prezzo (€)
5,80	45	011088	251,50



MONTANTE PER MONTAGGIO RINGHIERA DI SICUREZZA



- Tubo di alluminio
- Occhielli su entrambi i lati per il fissaggio al palo della ringhiera
- Il bullone di bloccaggio impedisce che i tubi si separino accidentalmente durante il trasporto
- Guide ottimizzate per uno scorrimento fluido dei tubi di alluminio



Campo	Peso (kg)	Unità (Pzo.)	No.-Art.	Prezzo (€)
1,50 - 1,57 m	3,40	10	011437	133,40
2,00 - 3,07 m	4,60	10	011156	143,90



GUARDRAIL MONTATO DI FACCIA



- Ergonomico, facile da maneggiare ed economico da montare
- Componente unico come design senza sistema, senza parti mobili
- Montaggio senza attrezzi
- Serraggio integrato
- Gli utenti stanno sulla posizione assicurata per un facile montaggio
- Comoda implementazione dal basso e dall'alto

Peso (kg)	Unità (Pzo.)	No.-Art.	Prezzo (€)
7,10	10	011131	282,80



IMPOSTA - DISPOSITIVI DI PROTEZIONE PERSONALE MILLER 1

EN N



- Imbracatura anticaduta Revolution R2 comfort - con 80 cm di estensione dell'occhiello posteriore (EN 361), in fettuccia DuraFlex estensibile, testato per gli spigoli vivi, occhiello anticaduta anteriore e posteriore, imbottitura comfort sulla schiena, fibbie automatiche per una rapida vestizione e svestizione, clip di chiusura dell'imbracatura, connessione girevole in vita Altezza per un'ergonomia ottimale quando ci si piega o ci si allunga, punto di attacco per attrezzi e accessori, scomparto per etichette integrato.
- La vita utile del materiale è di 10 anni
- Cordino con anticaduta a strappo - lunghezza 2,00 m, testato sullo spigolo vivo, omologato in orizzontale (punto di attacco su piede Altezza), gancio per impalcatura 63 mm, design estensibile per una maggiore libertà di movimento, clip di sicurezza per il fissaggio al ferma cadute, rivestito in teflon per una maggiore durata, EN 354 e EN 355
- Borsa per attrezzature - 0,27 m x 0,80 m (D x H), in PVC, rosso



Dimensione	No.-Art.	Prezzo (€)
S - M	006273	280,00
L - XL	005610	280,00

IMPOSTA - DISPOSITIVI DI PROTEZIONE PERSONALE MILLER 2

EN N



- Imbracatura anticaduta Revolution R2 comfort - con 80 cm di estensione dell'occhiello posteriore (EN 361), in fettuccia DuraFlex estensibile, testato per gli spigoli vivi, occhiello anticaduta anteriore e posteriore, imbottitura comfort sulla schiena, fibbie automatiche per una rapida vestizione e svestizione, clip di chiusura dell'imbracatura, connessione girevole in vita Altezza per un'ergonomia ottimale quando ci si piega o ci si allunga, punto di attacco per attrezzi e accessori, scomparto per etichette integrato.
- Cordino Twin Manyard EDGE 2,00 m - con 2 ganci in alluminio da 63 mm (EN 354 + 355), testato per lo spigolo vivo, anticaduta integrato con indicatore di caduta
- La vita utile del materiale è di 10 anni
- Borsa per attrezzature - 0,27 m x 0,80 m (D x H), in PVC, rosso



Dimensione	No.-Art.	Prezzo (€)
L - XL	011284	410,00

TUTTI I COMPONENTI DEL SET POSSONO ESSERE ACQUISTATI ANCHE SINGOLARMENTE

CASCO KASK PER LA SICUREZZA PLASMA Q

EN ID N

- Omologato e permesso come EN 397
- Compreso le cinghie
- Con le viti regolabile per un una vestibilità veloce per la misura corretta
- Con Anello per il fisaggio del casco alla cintura

Colore	No.-Art.	Prezzo (€)
blu	010496	74,60
bianco	010497	74,60
giallo	010498	74,60
arancione	010499	74,60
rosso	010500	74,60
verde	010501	74,60
verde scuro	010502	74,60
blu reale	010503	74,60
nero	010453	74,60



CASCO KASK INDUSTRIALE ZENITH

EN ID N

- Omologato e permesso come EN 397 e EN 50365
- Varie possibilità di regolazione per una vestibilità veloce e uso facile
- Con anello per il fisaggio del casco alla cintura

Colore	No.-Art.	Prezzo (€)
blu	010504	84,70
bianco	010505	84,70
giallo	010506	84,70
arancione	010507	84,70
rosso	010508	84,70
verde	010509	84,70
nero	010510	84,70



TROVERETE ALTRI DISPOSITIVI DI PROTEZIONE NEL NOSTRO LISTINO PREZZI „ACCESSORI“

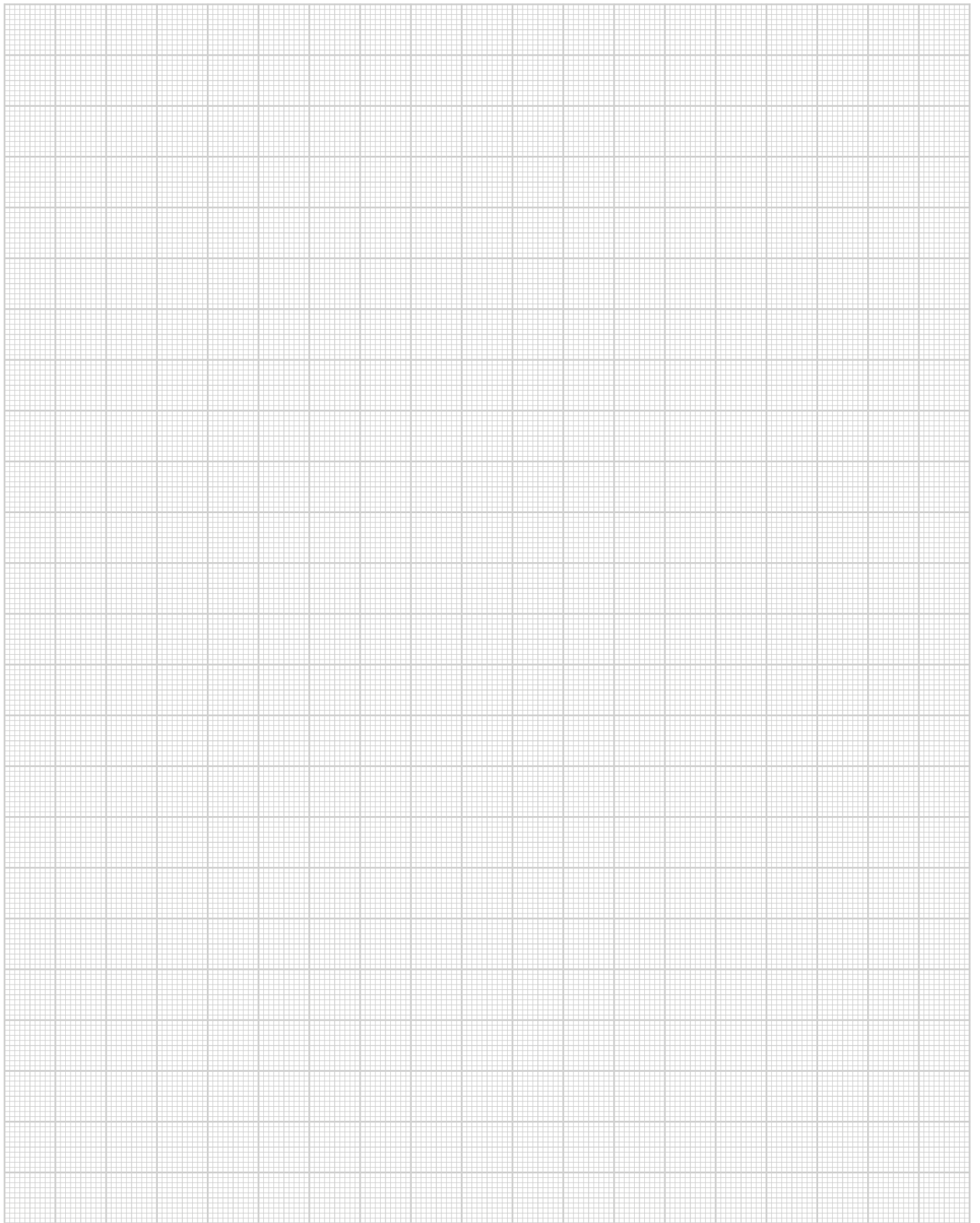

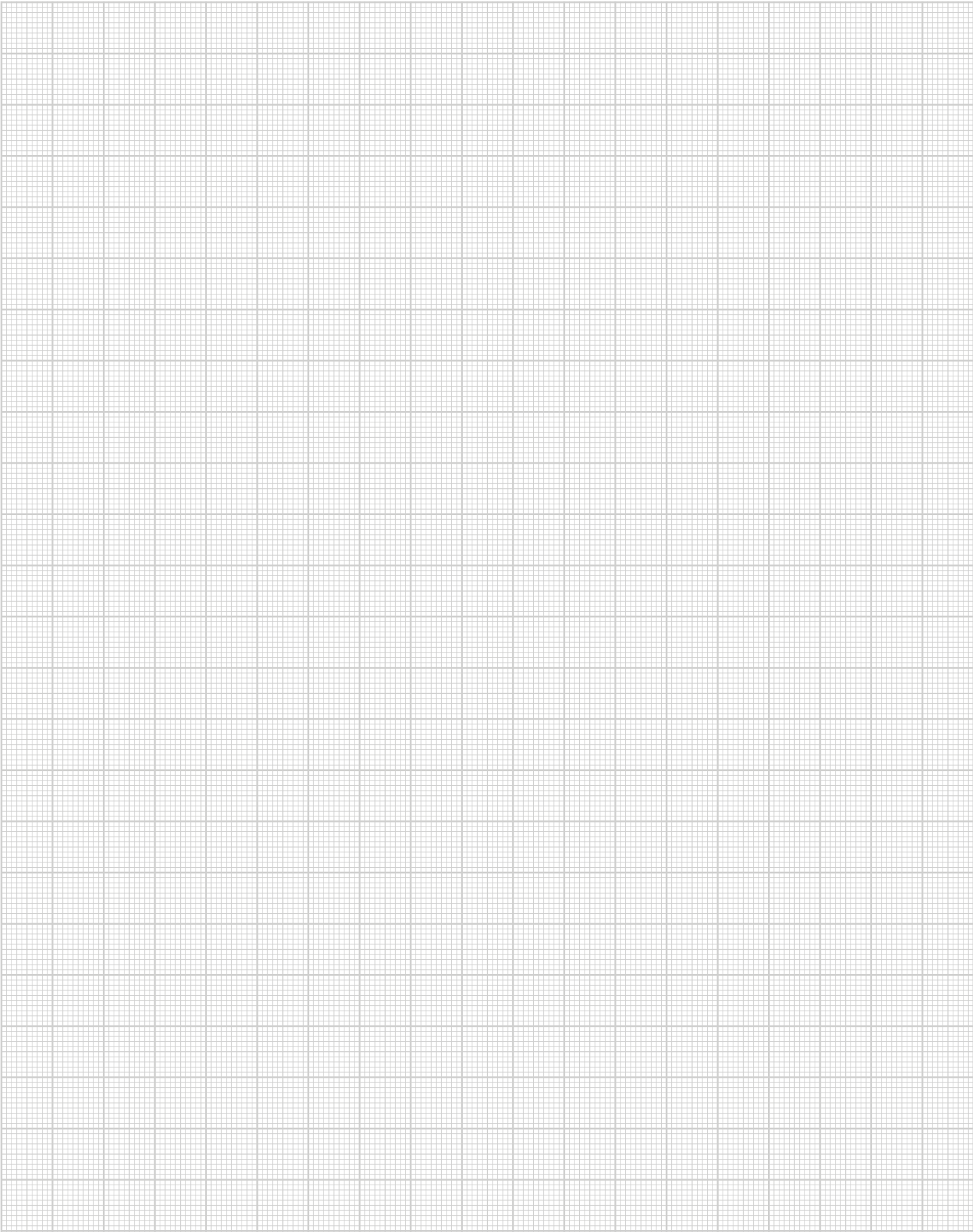

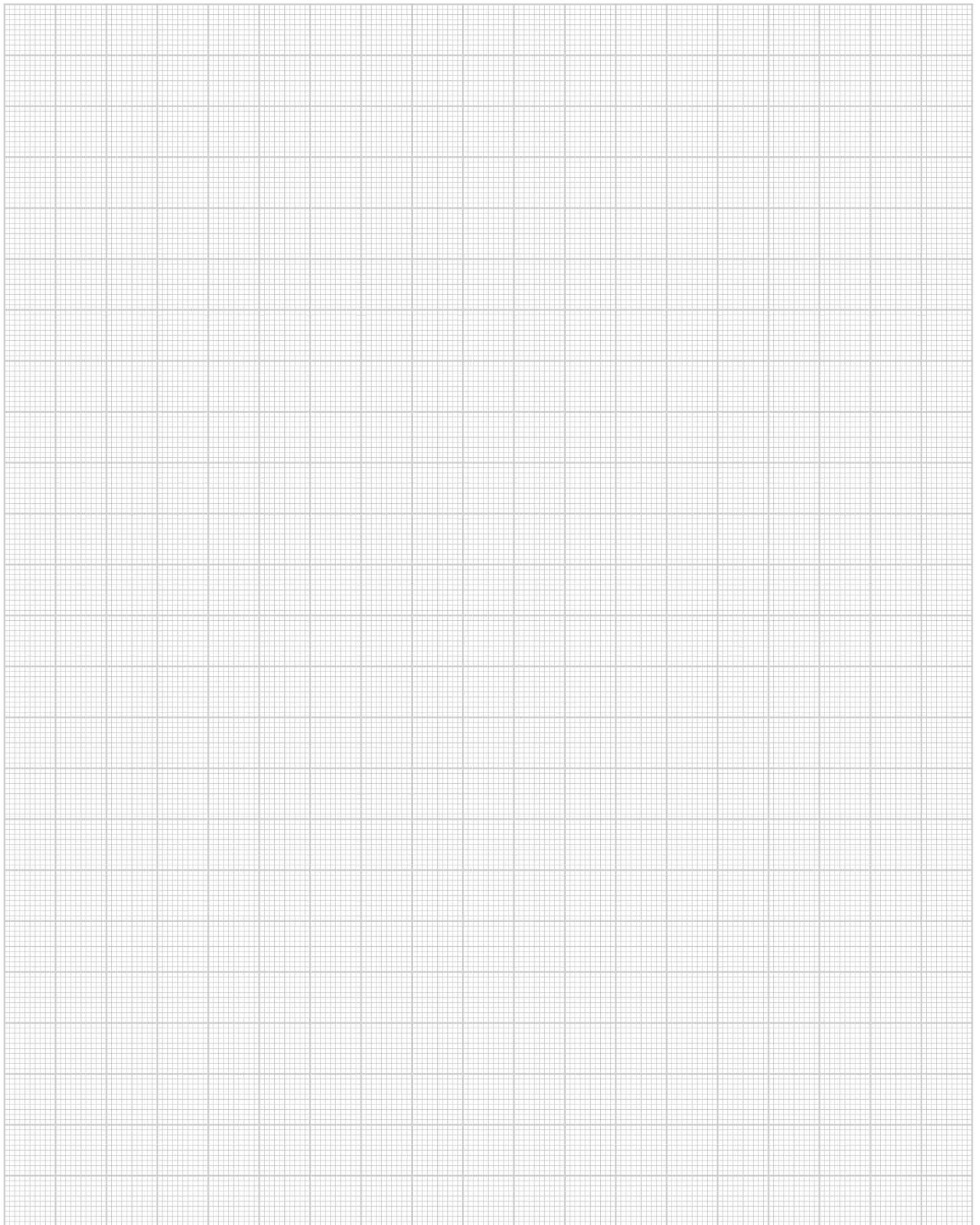



MJ-PONTEGGI
Sistemi di ponteggio

**PONTEGGI MADE IN
PLETTENBERG**

