



**MJ-GERÜST**  
Sistemas de andamios

**ANDAMIO FABRICADO EN  
PLETTENBERG – ALEMANIA**

# UNI-CONNECT



LISTA DE PRECIOS | VÁLIDA DESDE 10.2022



## ANDAMIO FABRICADO EN PLETTENBERG, ALEMANIA

MJ-Gerüst GmbH, con sede en Plettenberg, Alemania, forma parte de un sólido grupo de empresas, con una trayectoria de más de 50 años. La principal contribución de este proyecto familiar es la fabricación y distribución mundial de sistemas de andamios de acero y aluminio de alta calidad, que ofrecen ilimitadas posibilidades al mundo de los sistemas de andamios modernos.

Cuenta con una gama de productos única y una amplia selección de accesorios fuera de sistema, con los que puede ofrecer a sus clientes la posibilidad de completar su actual sistema de andamios con material compatible: una ventaja muy apreciada por los clientes, que ha permitido que estos andamios sean internacionalmente conocidos y reconocidos.

Desarrollo, fabricación y ventas. Esas son las piedras angulares de su actividad, que se complementan con numerosos servicios adicionales, entre ellos la asistencia en el diseño de proyectos: un servicio donde los conocimientos técnicos y gran experiencia contribuyen a un considerable ahorro de tiempo y dinero.

Sólo a través de un trabajo exigente se puede crear un producto seguro y de calidad. Su probada gestión de la calidad refleja tanto el conocimiento como la experiencia, y hace que la calidad de estos productos sea evidente. Para garantizar sus altos estándares de calidad, los procesos de producción se verifican de forma continua por ingenieros y consultorías externas.



## NUESTRA EMPRESA – SUS VENTAJAS

- Fabricado en Plettenberg, Alemania
- Sistema compatibles, de alta calidad y certificados con la norma aplicada a los sistemas de andamios
- Certificado según normas DIN EN 9001, 14001 y 50001
- La más alta calidad de productos gracias a una continua gestión de calidad
- Rápida disponibilidad de material producto de una gran capacidad de almacenamiento y rápido proceso en la toma de decisiones
- Utilización de modernas tecnologías de fabricación y mejora continua de la producción
- Apoyo a sus proyectos desde la fase de estudio

## SOCIOS Y CERTIFICADOS



BUNDESINNING  
GERÜSTBAU

MPA NRW



SGUV  
SESE  
SISP  
Schweizerischer Gerüstbau-Unternehmer-Verband  
Société des Entrepreneurs Suisse en Echafaudages  
Societá degli Imprenditori Svizzera dei Ponteggi

Deutsches  
Institut  
für  
Bautechnik

DIBt



NASC

St.Helens Plant Limited  
STHP.CO.UK - 01744 850 300

RI  
SE

TYPKONTROLLERAD  
Arbetsmiljöverkets  
krav AFS 2013:4



INSTITUTO DEL ANDAMIO  
INDAN  
PERFECIONANDO A LOS ESPECIALISTAS EN ANDAMIOS





**Si tiene alguna pregunta técnica nuestro equipo está siempre a su disposición.**



[WWW.MJ-GERUEST.DE](http://WWW.MJ-GERUEST.DE)

El sistema	04
Bases regulables	06
Travesaño de inicio	07
Bastidores	08
Plataformas	12
Acceso	14
Refuerzos	16
Barandillas	17
Rodapiés	18
Acabado superior, barandilla interior y captador de techo	19
Barandilla doble lateral	24
Amarres	25
Ménsulas	28
Acceso, Escaleras	33
Cubre huecos	35
Escaleras	36
Travesaños	37
Fijación de plataforma	38
Cubre huecos	40
Barandilla lateral	41
Ménsulas	42
Protección ambiental	43
Andamios móviles y ruedas	44
Fijación de la cabeza y el pie	45
Grapas, Tubo de andamio	46
Vigas celosía	48
Cerramiento de seguridad OPTI-BOARD	50
Almacenamiento y transporte	52
Seguridad en el montaje de andamios	53
Ejemplos de andamios	57
Notas	60
Formulario de pedido	61

Fabricado en Alemania

Precio neto, sin posibilidad de descuento

Estándar Europeo

Identificación individual

Plazo de suministro bajo pedido

Todos los precios son sin IVA, y se aplicará el correspondiente al día del suministro. Todas las dimensiones y pesos son aproximados y no vinculantes. La información técnica está sujeta a cambio sin previo aviso. Se aplicarán los precios válidos en el día del suministro. La venta está únicamente sujeta a nuestras condiciones generales de venta y suministro. La venta está sometida a la jurisdicción de Plettenberg. La propiedad del material sigue siendo de MJ Gerüst hasta el pago total del suministro. Todos los precios son en fábrica (EX WORKS).

## UNI-CONNECT: RÁPIDO - SEGURO - VERSÁTIL

Por un lado, la unión de cuña y, por otro, el travesaño superior en forma de U del bastidor vertical -donde las plataformas del andamio se montan fácilmente-, hacen que el sistema UNI-CONNECT sea fácil de usar y rápido de montar y desmontar. Al mismo tiempo, estas son las características de seguridad esenciales del sistema: la unión que proporciona la cuña, que es el elemento de unión entre el bastidor vertical, las diagonales y las barandillas, es segura y fuerte gracias a su inclinación especial y textura superficial.

Las plataformas instaladas en el travesaño en U con 2 o 3 garras, dependiendo del ancho, contribuyen a la segura distribución de su propio peso y la carga de uso, creando un alto grado de arriostamiento en el sistema y asegurando una rígida unión entre los módulos de andamio.

El sistema de andamios UNI-CONNECT se puede utilizar como andamio de protección y protección de cubierta, probada según la regulación aplicable.

La amplia variedad de componentes proporciona al sistema una alta flexibilidad, la que permite resolver con facilidad los trabajos más difíciles. UNI-CONNECT está disponible en versiones de acero y aluminio.



### EFICIENTE

gracias a su optimizada  
facilidad de montaje



### RENTABLE

gracias a su larga vida útil  
mantiene su valor



### FLEXIBLE

por la variedad de longitudes  
y ancho de los módulos



### VARIADA

por una extensa  
variedad de accesorios



## UN VISTAZO A LAS PRINCIPALES VENTAJAS DEL SISTEMA

- Bastidor vertical con perfil en U para un sencillo montaje de plataformas
  - Desmontaje sencillo de las piezas gracias al optimizado diseño de las garras
  - Certificado para su uso en construcción, para su uso común e independiente del fabricante
- Para más detalles sobre tipo y alcance, consulte los avisos de homologación: Z-8.1-872, Z-8.1-922, Z-8.1-935

MJ-Gerüst GmbH  
www.mj-geruest.de

Z-8.1-872

Z-8.1-922

Z-8.1-935

DIBt, Berlin

MPA NRW



Colocar las bases regulables, montar los bastidores de inicio y enganchar las barandillas.



Montar las diagonales verticales, instalar las horizontales (sólo en módulo diagonal).



Montar las plataformas.



Nivelar el andamio colocando el nivel sobre la barandilla y el bastidor vertical aplomado.



Colgar la escalerilla interior.

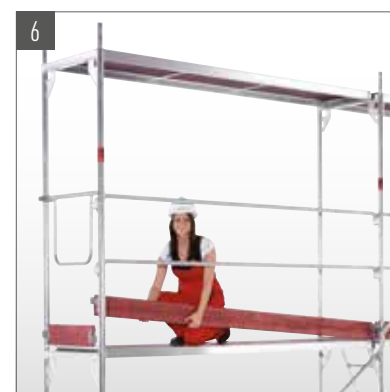

Montar los bastidores y plataformas del siguiente nivel y colocar las diagonales, barandillas y rodapiés.

VISÍTANOS:



WWW.GERUESTLAGER.DE

**BASE REGULABLE**

EN

- De acero galvanizado
- Con husillo tubular
- Placa base de 150 x 150 mm
- Para nivelación en altura
- Con tuerca con manetas y collar para el centrado de los verticales en el husillo
- Seguro para impedir que se desenrosque la tuerca con manetas y asegurar la longitud de montaje necesaria
- También se puede utilizar como husillo cabezal (P. 44)



Longitud (m)	Peso (kg)	Emb. (uds)	Artículo n°	Precio (€)
0,30	2,40	375	000318	17,80
0,50	3,10	300	000319	21,30
0,60	3,40	300	000320	22,00
0,78	3,90	250	000321	29,80
1,00	4,70	200	000322	35,70

**BASE REGULABLE BASCULANTE**

EN

- De acero galvanizado
- Con husillo tubular
- Placa base de 150 x 150 mm
- Para nivelación en altura
- Con tuerca con manetas y collar para el centrado de los verticales en el husillo
- Seguro para impedir que se desenrosque la tuerca con manetas y asegurar la longitud de montaje necesaria
- También se puede utilizar como husillo cabezal
- Se requieren refuerzos adicionales en la base en el sentido longitudinal
- Carga admisible: 25,4 kN



Longitud (m)	Peso (kg)	Emb. (uds)	Artículo n°	Precio (€)
0,50	3,10	250	000323	46,30
0,80	4,30	200	013292	54,50

**DURMIENTE DE MADERA**

- Como soporte de distribución de cargas
- Medida de corte +/- 10 mm



Longitud (m)	Ancho (m)	Alto (m)	Peso (kg)	Emb. (uds)	Artículo n°	Precio (€)
1,00	0,24	0,04	1,50	80	009203	10,20
1,50	0,24	0,04	2,25	80	010360	12,30

## TRAVESAÑO DE INICIO



- De acero galvanizado
- Como accesorio inferior para las escaleras de aluminio de las plataformas de paso
- Para la instalación de plataformas en la sección base para el acceso interior del andamio



Ancho (m)	Peso (kg)	Artículo n°	Precio (€)
0,73	3,00	000595	40,00
1,09	5,40	009148	49,20

**ENCUENTRE OTRAS PARTES EN LA PÁGINA 45  
DE NUESTRA LISTA DE "ACCESORIOS"**

**BASTIDOR VERTICAL DE ACERO 70**  ID

- Tubo de acero galvanizado de Ø 48,3 mm
- Perfil en U para soporte de plataformas

Alto (m)	Ancho (m)	Peso (kg)	Emb. (uds)	Artículo n°	Precio (€)
0,66	0,73	10,40	66	000446	78,60
1,00	0,73	12,20	44	000855	86,10
1,50	0,73	15,70	22	000856	87,50
2,00	0,73	17,80	22	000853	88,80



**BASTIDOR VERTICAL DE ACERO 100**  ID

- Tubo de acero galvanizado de Ø 48,3 mm
- Perfil en U para soporte de plataformas
- Cumple con los requisitos del tipo de ancho SW09 y está diseñado para andamios con capacidad de carga de tipo 6

Alto (m)	Ancho (m)	Peso (kg)	Emb. (uds)	Artículo n°	Precio (€)
0,66	1,09	13,40	66	000456	95,20
1,00	1,09	15,90	44	000859	101,50
1,50	1,09	20,20	22	000861	110,60
2,00	1,09	23,40	22	000858	111,80



**BASTIDOR VERTICAL DE ACERO 70/100**  ID

- Tubo de acero galvanizado de Ø 48,3 mm
- Perfil en U para soporte de plataformas
- Con cuatro cajetines para barandillas interiores y exteriores

Alto (m)	Ancho (m)	Peso (kg)	Emb. (uds)	Artículo n°	Precio (€)
2,00	0,73	17,90	22	008095	113,70
2,00	1,09	23,50	22	006817	133,00



008095



006817





### ESPIGA

Espiga conformada con cuello delgado para alta capacidad de carga y al mismo tiempo apilabilidad optimizada.



### PLACA EMPOTRADA

El refuerzo de esquina soldado permite asegurar sin juego la conexión de la diagonal vertical, así como la doble conexión de grapas.

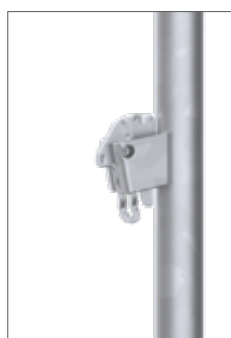

### CAJETÍN DE BARANDILLA

Soporte de barandilla con una nueva y mejorada geometría de la cuña para asegurar la recepción de hasta dos barandillas.



### SOPORTE DE RODAPIÉ

Protección integrada de fijación de plataforma con soporte de rodapié. La posición y geometría aseguran una buena prevención antivuelco de las plataformas de andamios. Permite desmontar parcialmente el andamio en cualquier momento.

## BASTIDOR DE ALUMINIO 70



- Tubo de aluminio de  $\varnothing$  48,3 mm
- Perfil en U para soporte de plataformas
- Menor peso propio y al mismo tiempo mayor resistencia

Alto (m)	Ancho (m)	Peso (kg)	Emb. (uds)	Artículo n°	Precio (€)
0,66	0,73	4,20	66	000459	90,90
1,00	0,73	5,40	44	000864	108,80
1,50	0,73	7,70	22	002818	129,90
2,00	0,73	8,60	22	000863	136,30



## BASTIDOR DE ACERO 1 PLATAFORMA



- Tubo de acero galvanizado de  $\varnothing$  48,3 mm
- Perfil en U para soporte de plataformas

Alto (m)	Ancho (m)	Peso (kg)	Emb. (uds)	Artículo n°	Precio (€)
0,66	0,36	8,60	66	000605	95,40
1,00	0,36	10,60	44	000604	98,40
2,00	0,36	18,30	22	000876	100,50



## BASTIDOR DE ACERO 70/100 PARA SALIENTE DE TEJADO



- Tubo de acero galvanizado de  $\varnothing$  48,3 mm
- Perfil en U para soporte de plataformas
- Para el montaje de andamios en salientes de tejados y salientes de edificios
- Se puede montar hasta cuatro niveles de andamio por encima del bastidor saliente

Alto (m)	Ancho (m)	Peso (kg)	Emb. (uds)	Artículo n°	Precio (€)
2,00	0,73	22,00	22	000862	179,80
2,00	1,09	24,00	22	000452	196,60



## BASTIDOR PARA PROTECCIÓN DE CUBIERTA



- Tubo de acero galvanizado de  $\varnothing$  48,3 mm
- Para ampliar el andamio UC 70 en el ancho de una plataforma
- Especialmente indicado para la construcción de andamios de protección de cubierta según norma DIN 4420
- La transición de UC 70 a UC 100 se realiza fácilmente



Alto (m)	Ancho (m)	Peso (kg)	Emb. (uds)	Artículo n°	Precio (€)
2,00	1,09/0,73	24,50	22	011034	125,10

## BASTIDOR DE PASO PEATONAL 1,50 M



- Tubo de acero galvanizado de  $\varnothing$  48,3 mm
- Para el paso peatonal y protección de los peatones
- Espigas para bastidores de 0,73 y 1,09 m que se pueden montar indistintamente
- La rigidización en la dirección longitudinal se realiza mediante diagonales del sistema unidos a las horizontales



Alto (m)	Ancho (m)	Peso (kg)	Emb. (uds)	Artículo n°	Precio (€)
2,20	1,50	35,20	20	003152	253,20

## BASTIDOR DE PASO PEATONAL 1,09 M



- Tubo de acero galvanizado de  $\varnothing$  48,3 mm
- Para el paso peatonal de 1,00 m para superficies estrechas de montaje
- Cuatro cajetines exteriores para barandillas que incrementan el ancho del paso peatonal
- Espigas para bastidores de 0,73 m que se pueden montar indistintamente



Alto (m)	Ancho (m)	Peso (kg)	Emb. (uds)	Artículo n°	Precio (€)
2,20	1,09	30,70	22	010933	245,30

**PLATAFORMA DE ACERO OPTI-LINE 0,32 M**  

- De acero galvanizada
- Extremadamente robusta, para las operaciones más duras
- Superficie antideslizante y segura mediante el pronunciado perfil de los agujeros
- El reducido espesor de la pared y la optimización del perfilado de los orificios permite disminuir el peso
- Buena apilabilidad gracias a las ranuras de guía en los bordes
- Cumple con los requisitos de la norma DIN EN 12811
- Se puede utilizar como andamio de protección y protección de cubierta según la norma DIN 4420



**MÁS FUERTE DEBIDO A LA NUEVA SUPERFICIE**



Longitud (m)	Ancho (m)	Peso (kg)	Cap. Carga	Emb. (uds)	Artículo n°	Precio (€)
0,73	0,32	5,60	6	60/80	008770	66,60
1,09	0,32	7,70	6	60/80	008771	67,80
1,40	0,32	9,30	6	60/80	011731	69,00
1,57	0,32	10,90	6	60/80	008772	69,70
2,07	0,32	13,90	6	60/80	008773	78,20
2,57	0,32	16,90	5	60/80	008774	90,30
3,07	0,32	19,80	4	60/80	008775	102,60
4,14	0,32	31,00	3	60/80	008766	200,50

**PLATAFORMA DE ACERO 0,19 M**  

- De acero galvanizada
- Plataforma de compensación para cubrir huecos en andamios y ménsulas
- Superficie antideslizante y segura mediante el pronunciado perfil de los agujeros
- Buena apilabilidad gracias a las ranuras de guía en los bordes



Longitud (m)	Ancho (m)	Peso (kg)	Cap. Carga	Emb. (uds)	Artículo n°	Precio (€)
0,73	0,19	4,20	6	100/120	008780	47,70
1,09	0,19	6,40	6	100/120	008781	56,70
1,57	0,19	8,50	6	100/120	008782	58,30
2,07	0,19	10,60	6	100/120	008783	67,90
2,57	0,19	12,70	5	100/120	008784	79,40
3,07	0,19	15,90	4	100/120	008785	92,30

### PLATAFORMA DE ALUMINIO CON CABEZAL DE ACERO 0,61 M



- Superficie antideslizante y fácil de apilar
- Relación optimizada de peso y resistencia a través de optimización computerizada del perfil
- Cabezal de acero con garras optimizadas, por lo tanto robustas y duraderas
- El diseño patentado del perfil con refuerzos de vigas en la zona de rodadura garantiza una baja deflexión y una muy buena resistencia al deslizamiento



Longitud (m)	Ancho (m)	Peso (kg)	Cap. Carga	Emb. (uds)	Artículo n°	Precio (€)
0,73	0,61	6,80	6	18	006625	131,80
1,09	0,61	8,80	6	18	006627	154,60
1,40	0,61	11,90	6	18	006629	176,10
1,57	0,61	13,40	6	18	006631	175,00
2,07	0,61	14,50	6	18	006632	212,00
2,57	0,61	17,10	5	18	006633	250,40
3,07	0,61	20,30	4	18	006634	284,50

### PLATAFORMA DE ALUMINIO CON CABEZAL DE ACERO 0,32 M



- Superficie antideslizante y fácil de apilar
- Relación optimizada de peso y resistencia a través de optimización computerizada del perfil
- Cabezal de acero con garras optimizadas, por lo tanto robustas y duraderas
- Los refuerzos de vigas en la zona de paso garantizan una mínima deformación y la mejor resistencia al deslizamiento



Longitud (m)	Ancho (m)	Peso (kg)	Cap. Carga	Emb. (uds)	Artículo n°	Precio (€)
0,73	0,32	3,80	6	18	012323	115,90
1,09	0,32	5,10	6	18	012324	121,80
1,40	0,32	6,30	6	18	012325	124,70
1,57	0,32	6,90	6	18	012326	128,10
2,07	0,32	8,80	6	18	012327	151,10
2,57	0,32	10,70	5	18	012328	173,30
3,07	0,32	12,50	4	18	012329	199,80

### PLATAFORMA DE ALUMINIO CON CABEZAL DE ACERO 0,19 M



- Superficie antideslizante y fácil de apilar
- Relación optimizada de peso y resistencia a través de optimización computerizada del perfil
- Cabezal de acero con garras optimizadas, por lo tanto robustas y duraderas



Longitud (m)	Ancho (m)	Peso (kg)	Emb. (uds)	Artículo n°	Precio (€)
0,73	0,19	3,04	18	013791	52,30
1,09	0,19	4,10	18	013792	54,30
1,40	0,19	5,00	18	013793	70,10
1,57	0,19	5,54	18	013794	90,70
2,07	0,19	7,00	18	013795	109,70
2,57	0,19	8,50	18	013796	127,70
3,07	0,19	10,00	18	013797	151,80

## PLATAFORMA CON PANEL DE MADERA CONTRACHAPADA



- Con paneles de madera contrachapada resistentes al agua, antideslizantes y ligeros de 12 mm, BFU-100 G-12
- Cabezal robusto remachado y garras de acero galvanizado



Longitud (m)	Ancho (m)	Peso (kg)	Cap. Carga	Emb. (uds)	Artículo n°	Precio (€)
0,73	0,61	6,30	3	14	000479	112,60
1,09	0,61	8,40	3	14	003195	126,20
1,57	0,61	13,20	3	14	000481	150,20
2,07	0,61	17,00	3	14	000482	167,50
2,57	0,61	20,00	3	14	000483	191,10
3,07	0,61	23,00	3	14	000484	226,00

## PUEDA ENCONTRAR MÁS REVESTIMIENTOS PARA SOLUCIONES ESPECIALES EN LA PÁGINA 38.

## PLATAFORMA DE PASO



- Con cubierta antideslizante de aluminio
- Con escalera de aluminio integrada (Longitud 2,07 m extensible)
- Trampilla de acceso de chapa corrugada con pestillo de seguridad, apertura hacia atrás
- Fácil liberación de la escalera de acceso integrada, también posible desde la superficie del suelo
- Perfiles del cabezal y garras de anclaje optimizadas de acero galvanizado



Longitud (m)	Ancho (m)	Peso (kg)	Cap. Carga	Emb. (uds)	Artículo n°	Precio (€)
2,07	0,61	23,30	4	14	009872	415,80
2,57	0,61	23,70	4	14	000486	423,80
3,07	0,61	26,70	3	14	000488	473,00

## PLATAFORMA DE PASO DE APERTURA LATERAL



- Con cubierta antideslizante de aluminio
- Con escalera de aluminio integrada
- Trampilla de acceso de chapa corrugada con cerradura de seguridad, de apertura lateral
- Fácil liberación de la escalera de acceso integrada, también posible desde de la superficie del suelo
- Perfiles del cabezal y garras de anclaje optimizadas de acero galvanizado

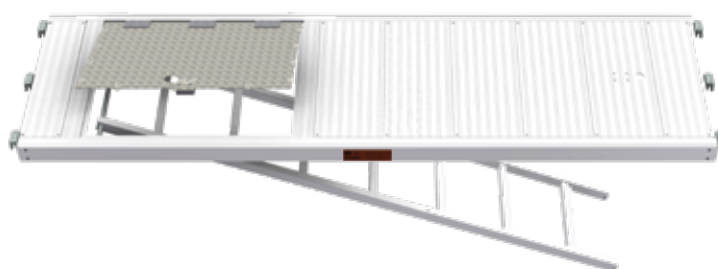

Longitud (m)	Ancho (m)	Peso (kg)	Cap. Carga	Emb. (uds)	Artículo n°	Precio (€)
2,57	0,61	24,20	4	14	006522	473,30
3,07	0,61	27,20	3	14	006523	522,90

## PLATAFORMA DE PASO CON SUPERFICIE DE MADERA



- Con paneles de madera contrachapada resistentes al agua, antideslizantes y ligeros de 12 mm, BFU-100 G-12
- Con escalera de aluminio integrada
- Perfiles del cabezal y garras de anclaje de acero galvanizado



Longitud (m)	Ancho (m)	Peso (kg)	Cap. Carga	Emb. (uds)	Artículo n°	Precio (€)
2,57	0,61	24,00	3	14	000492	359,10
3,07	0,61	29,00	3	14	000494	409,50

## PLATAFORMA DE PASO SIN ESCALERA



- Con cubierta antideslizante de aluminio
- Sin escalera integrada
- Trampilla de acceso de chapa de metal corrugado con cerradura de seguridad apertura hacia atrás
- Perfiles del cabezal y garras de anclaje optimizadas de acero galvanizado



Longitud (m)	Ancho (m)	Peso (kg)	Emb. (uds)	Artículo n°	Precio (€)
1,57	0,61	11,00	14	009079	279,90
2,07	0,61	17,50	14	000490	295,70
2,57	0,61	20,00	14	002250	346,40
3,07	0,61	25,00	14	000489	394,00

## ESCALERA DE ACCESO



- Como escalera independiente para su uso en el interior del andamio
- Con garras remachadas para un montaje seguro en las plataformas de paso



Modelo	Longitud (m)	Ancho (m)	Peso (kg)	Emb. (uds)	Artículo n°	Precio (€)
Aluminio	2,16	0,40	3,00	–	001323	80,70
Acero	2,16	0,40	10,50	80	000172	79,90

## DIAGONAL



- Tubo de acero galvanizado de  $\varnothing$  42,4 mm
- Con grapa de cuña giratoria
- Para la rigidización de la estructura vertical del andamio paralela a la fachada

Módulo (m)	Longitud (m)	Peso (kg)	Emb. (uds)	Artículo n°	Precio (€)
1,57	2,40	6,00	50	000546	60,30
2,07	2,80	6,50	50	000554	40,80
2,57	3,20	7,00	50	000552	42,80
3,07	3,60	8,30	50	000553	45,60



## HORIZONTAL DE REFUERZO



- Tubo de acero galvanizado de  $\varnothing$  48,3 mm
- Con medias grapas soldadas en los extremos
- Montaje para un refuerzo completo en la base del andamio

Módulo (m)	Longitud (m)	Peso (kg)	Emb. (uds)	Artículo n°	Precio (€)
1,57	1,57	7,20	50	008207	70,40
2,07	2,07	9,00	50	000548	72,10
2,57	2,57	10,80	50	000550	77,00
3,07	3,07	12,60	50	000551	90,70



## DIAGONAL VERTICAL



- De acero galvanizado
- Con medias grapas soldadas en los extremos
- Para rigidizar la estructura del andamio y soporte de ménsulas

Modelo	Longitud (m)	Peso (kg)	Emb. (uds)	Artículo n°	Precio (€)
2-plataformas	1,77	5,30	50	000588	53,10
3-plataformas	1,95	5,80	50	000587	55,90

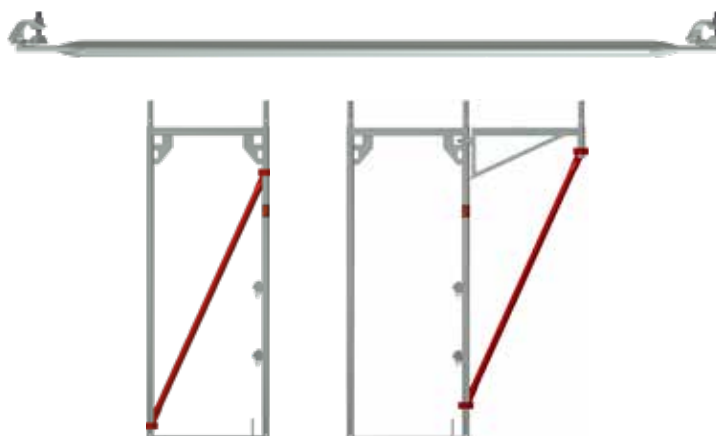



## BARANDILLA



- Tubo de acero galvanizado de  $\varnothing$  33,7 mm
- La longitud de 1,29 m corresponde a la mitad del módulo de 2,57 m

Longitud (m)	Peso (kg)	Emb. (uds)	Artículo n°	Precio (€)
0,73	1,30	100	000499	18,60
1,09	1,90	100	000500	19,30
1,29	2,30	100	010809	20,10
1,57	2,80	100	000501	21,50
2,07	3,70	100	000502	23,10
2,57	4,60	100	000503	24,60
3,07	5,50	100	000504	21,00



## BARANDILLA DOBLE



- Tubo de acero galvanizado de  $\varnothing$  33,7 mm

Longitud (m)	Peso (kg)	Emb. (uds)	Artículo n°	Precio (€)
0,73	4,10	40	000506	41,80
1,09	5,40	40	000507	45,70
1,57	7,20	40	000509	50,20
2,07	9,80	40	000510	54,50
2,57	11,80	40	000511	57,80
3,07	13,50	40	000512	66,50
4,14	21,00	40	000513	118,50



## BARANDILLA DOBLE DE ALUMINIO CON REFUERZO EN CELOSÍA



- Tubo de aluminio de  $\varnothing$  40 mm
- Puntales diagonales para estabilidad y protección adicional

Longitud (m)	Peso (kg)	Emb. (uds)	Artículo n°	Precio (€)
1,57	3,70	30	009244	72,90
2,07	4,80	30	009660	98,70
2,57	6,50	30	007697	108,30
3,07	7,30	30	007698	124,80



**RODAPIÉ**



- De madera
- Herrajes de acero galvanizado
- Para la fijación en los pines del bastidor vertical como parte de la protección lateral completa de tres partes

Longitud (m)	Peso (kg)	Emb. (uds)	Artículo n°	Precio (€)
0,73	1,50	80	000537	16,50
1,09	2,50	80	000538	18,30
1,57	3,00	80	000539	20,10
2,07	4,00	80	000540	21,40
2,57	4,80	80	000541	23,10
3,07	6,50	80	000542	25,10



**COLOR ESPECIAL E IMPRESIÓN BAJO PEDIDO**

**RODAPIÉ DE ALUMINIO**



- De aluminio
- Herrajes de acero galvanizado
- Para la fijación en los pines del bastidor vertical como parte de la protección lateral completa de tres partes

Longitud (m)	Peso (kg)	Emb. (uds)	Artículo n°	Precio (€)
0,73	1,50	80	010142	29,30
1,09	2,00	80	010143	35,10
1,57	2,80	80	010144	40,90
2,07	3,60	80	010145	51,00
2,57	4,40	80	010146	60,80
3,07	5,20	80	010147	70,80
4,14	6,90	80	014000	81,00

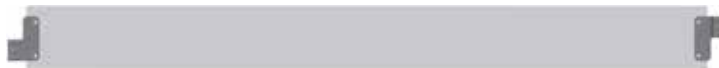

**RODAPIÉ LATERAL**



- De madera
- Herrajes de acero galvanizado
- Para la protección de los extremos

Longitud (m)	Peso (kg)	Emb. (uds)	Artículo n°	Precio (€)
0,73	1,50	100	000544	15,00
1,09	2,00	100	000545	17,20



## POSTE DE BARANDILLA



- Tubo de acero galvanizado de  $\varnothing$  48,3 mm
- Para el montaje de barandilla, rodapié y fijación de plataformas de andamios en su último nivel
- Seguridad contra vuelco mediante pasador de seguridad

Alto (m)	Ancho (m)	Peso (kg)	Emb. (uds)	Artículo n°	Precio (€)
1,00	0,73	6,50	44	000867	51,10
1,00	1,09	7,30	44	000869	53,40



## POSTE DE BARANDILLA DE ALUMINIO



- Tubo de aluminio de  $\varnothing$  48,3 mm
- Para el montaje de barandilla, rodapié y fijación de plataformas de andamios en su último nivel
- Seguridad contra vuelco mediante pasador de seguridad

Alto (m)	Ancho (m)	Peso (kg)	Emb. (uds)	Artículo n°	Precio (€)
1,00	0,73	2,80	44	000870	65,00



## POSTE INTERIOR DE BARANDILLA CON SOPORTE DE RODAPIÉ



- De acero galvanizado
- Para fijar barandillas interiores adicionales al bastidor vertical
- Instalación rápida con fijación de cuña

Longitud (m)	Peso (kg)	Emb. (uds)	Artículo n°	Precio (€)
0,99	3,29	100	006137	41,40



## BASTIDOR DE CORONACIÓN LATERAL



- Tubo de acero galvanizado de Ø 48,3 mm
- Bastidor de protección lateral y fijación de la cubierta en la plataforma del último nivel de andamio
- Seguridad contra vuelco mediante pasador de seguridad

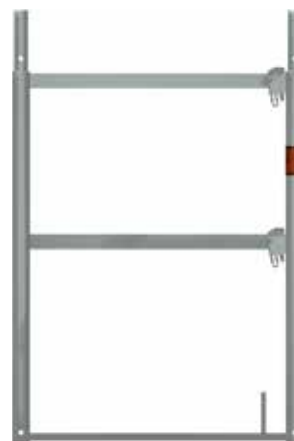

Alto (m)	Ancho (m)	Peso (kg)	Emb. (uds)	Artículo n°	Precio (€)
1,00	0,73	12,00	20	000865	91,60
1,00	1,09	14,70	20	000556	103,00

## BASTIDOR DE CORONACIÓN LATERAL DE ALUMINIO



- Tubo de aluminio Ø 48,3 mm
- Bastidor de protección lateral y fijación de la cubierta en la plataforma del último nivel de andamio
- Seguridad contra vuelco mediante pasador de seguridad



Alto (m)	Ancho (m)	Peso (kg)	Emb. (uds)	Artículo n°	Precio (€)
1,00	0,73	5,30	20	000866	119,30

## POSTE DE BARANDILLA SENCILLO



- Tubo de acero galvanizado de Ø 48,3 mm
- Con espiga y fijación de plataforma corta
- Para su uso en ménsulas de una plataforma
- Para el montaje de barandilla, rodapié y fijación de plataformas de andamios en su último nivel
- Seguridad contra vuelco mediante pasador de seguridad



Alto (m)	Peso (kg)	Emb. (uds)	Artículo n°	Precio (€)
1,00	5,10	50	000871	37,10

## POSTE DE BARANDILLA SENCILLO DE ALUMINIO



- Tubo de aluminio de Ø 48,3 mm
- Con espiga y fijación de plataforma corta
- Para su uso en ménsulas de una plataforma
- Para el montaje de barandilla, rodapié y fijación de plataformas de andamios en su último nivel
- Seguridad contra vuelco mediante pasador de seguridad



Alto (m)	Peso (kg)	Emb. (uds)	Artículo n°	Precio (€)
1,00	2,10	50	000872	50,40

## POSTE DE BARANDILLA SENCILLO



- Tubo de acero galvanizado de Ø 48,3 mm
- Con espiga
- Sin seguridad contra vuelco
- Para el montaje dos barandillas
- Se utiliza cuando no sea necesario rodapiés



Alto (m)	Peso (kg)	Emb. (uds)	Artículo n°	Precio (€)
1,00	4,70	50	000873	37,00

## BARANDILLA PARA PROTECCIÓN DE CUBIERTA 0,73 M



- Tubo de acero galvanizado de  $\varnothing$  48,3 mm
- Para su uso sobre bastidores verticales y ménsulas de 0,36; 0,50 y 0,73 m
- Para asegurar el nivel superior de la cubierta y las redes de protección
- También es adecuado para fijar rodapiés, redes de protección lateral y redes de seguridad en el techo
- Homologado para la instalación de andamios de protección y protección de cubierta según norma DIN 4420



Alto (m)	Ancho (m)	Peso (kg)	Emb. (uds)	Artículo n°	Precio (€)
2,00	0,73	12,00	44	007354	114,80



## BARANDILLA PARA PROTECCIÓN DE CUBIERTA 1,09 M



- Tubo de acero galvanizado de  $\varnothing$  48,3 mm
- Para asegurar el nivel superior de la cubierta y las redes de protección
- También es adecuado para fijar rodapiés, redes de protección lateral y redes de seguridad en el techo
- Homologado para la instalación de andamios de protección y protección de cubierta según norma DIN 4420



Alto (m)	Ancho (m)	Peso (kg)	Emb. (uds)	Artículo n°	Precio (€)
2,00	1,09	14,00	44	000563	120,00

## POSTE DE BARANDILLA 2,00 M



- Tubo de acero galvanizado de Ø 48,3 mm
- Con espiga y fijación de plataforma corta
- El uso en el equipo de seguridad y en el equipo de seguridad del techo sólo está permitido con un refuerzo



Alto (m)	Peso (kg)	Emb. (uds)	Artículo n°	Precio (€)
2,00	9,50	50	000875	76,80

## REFUERZO PARA PROTECCIÓN DE CUBIERTA



- De acero galvanizado
- Con tres medias grapas
- Para reforzar el poste de la barandilla 2,00 m



Alto (m)	Peso (kg)	SW	Artículo n°	Precio (€)
1,30	7,50	22	010063	55,00

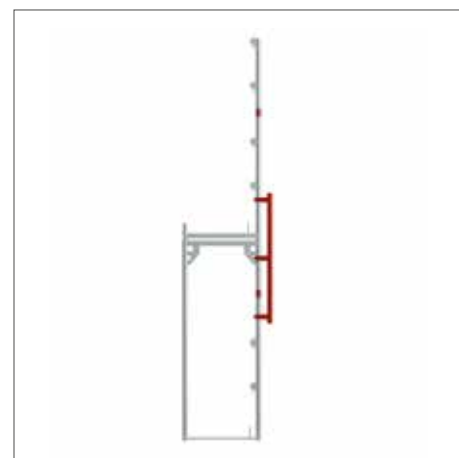
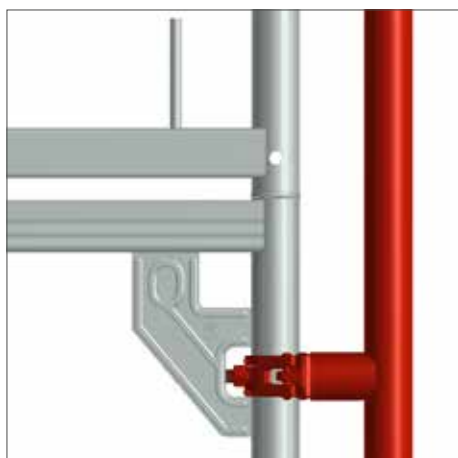

**BARANDILLA DOBLE LATERAL** 

- Tubo de acero galvanizado de Ø 33,7 m y Ø 26,9 mm
- Para doble protección lateral



Ancho (m)	Peso (kg)	SW	Emb. (uds)	Artículo n°	Precio (€)	
0,73	3,40	19	25	000530	40,00	
1,09	3,80	19	25	000531	45,40	
0,73	3,40	22	25	006951	40,00	⌚
1,09	3,80	22	25	009676	45,40	⌚



## TUBO DE AMARRE



- Tubo de acero galvanizado de  $\varnothing$  48,3 mm
- Instalación como amarre corto con una grapa estándar
- Instalación como amarre largo con dos grapas estándar

Longitud (m)	Peso (kg)	Artículo n°	Precio (€)
0,30	1,40	000240	13,00
0,40	1,80	000242	14,40
0,50	2,00	000125	15,10
0,60	2,60	000241	16,40
0,80	3,20	000129	18,40
1,00	3,80	000127	20,40
1,30	4,80	000131	21,40
1,50	5,50	000132	24,70



## TUBO DE AMARRE



- Tubo de acero galvanizado de  $\varnothing$  48,3 mm
- Gancho soldado en el interior del tubo para facilitar la unión con la grapa
- Permite el amarre en corto con el puente de amarre para aislamiento SATE



Longitud (m)	Peso (kg)	Artículo n°	Precio (€)
0,18	0,95	009190	15,30

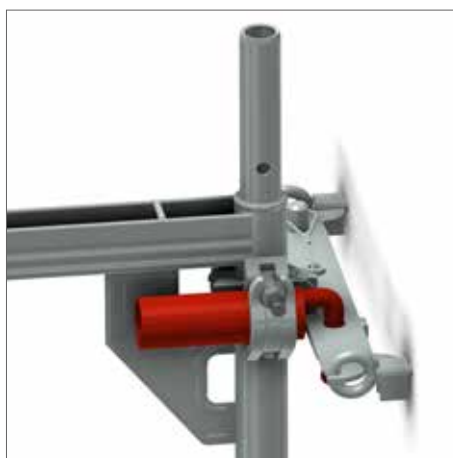

## TUBO DE AMARRE CON PLACA



- Tubo de acero galvanizado de  $\varnothing$  48,3 mm
- Se monta con una grapa estándar



Longitud (m)	Peso (kg)	Artículo n°	Precio (€)
0,70	2,70	000124	23,30



## PUENTE DE AMARRE PARA SISTEMA DE AISLAMIENTO TÉRMICO EXTERIOR



- Set con puente de amarre para SATE y cáncamos
- Para el amarre de andamios a fachadas, especialmente para la construcción estándar con aislamiento SATE
- Incluso con un brazo de palanca de 28 cm, se puede garantizar una capacidad suficiente de carga paralela a la fachada



Peso (kg)	Artículo n°	Precio (€)
3,61	009141	84,60

## CÁNCAMO Ø 12 MM



- De acero galvanizado y soldado
- Para utilizar con anclajes de expansión de plástico de 70 / 100 mm y
- Tapas de plástico natural / negro

Longitud (m)	Longitud de rosca (mm)	Peso (kg)	Emb. (uds)	Artículo n°	Precio (€)
90	54	0,155	150	000358	1,50
120	65	0,175	150	000359	1,70
160	58	0,210	100	000360	1,90
190	65	0,235	100	000363	2,10
230	65	0,265	100	000361	2,20
300	65	0,300	50	002374	2,50
350	65	0,364	50	000362	2,70
400	65	0,424	50	006333	6,00
450	65	0,468	50	007555	6,20
500	65	0,530	50	002983	7,50



## CÁNCAMO M12



- De acero galvanizado y soldado
- Con hilo métrico

Longitud (m)	Longitud de rosca (mm)	Peso (kg)	Emb. (uds)	Artículo n°	Precio (€)
60	35	0,140	150	012379	5,00
80	35	0,150	150	012383	5,10
100	35	0,160	100	012384	5,20
120	35	0,175	100	012385	5,40
160	35	0,210	100	012386	5,60
220	35	0,260	50	012387	5,90



## TAPA AGUJERO DE PLÁSTICO



- Para tapar los agujeros de taladro de los amarres

Color	Peso (kg)	Emb. (uds)	Artículo n°	Precio (€)
natural	0,003	100	000651	0,20
negro	0,003	100	010353	0,20



## TACO DE EXPANSIÓN



- Para cáncamos con rosca de madera de Ø 12 mm
- Para taladro de Ø 14 mm

Longitud (m)	Peso (kg)	Emb. (uds)	Artículo n°	Precio (€)
0,07	0,007	100	000357	0,40
0,10	0,007	100	011158	0,40



## MJ-SCAFFY



- Utensilio de atornillado para cáncamos
- Con adaptador SW 22 (para estándar llave de carraca)
- Cuadrada de pulgadas
- Con gancho a taladro SDS



Peso (kg)	Artículo n°	Precio (€)
0,374	012600	70,60

## MÉNSULA CON ESPIGA 0,36 M



- De acero galvanizado
- Con media grapa
- Con espiga grapa
- Con fijación de plataforma integrado

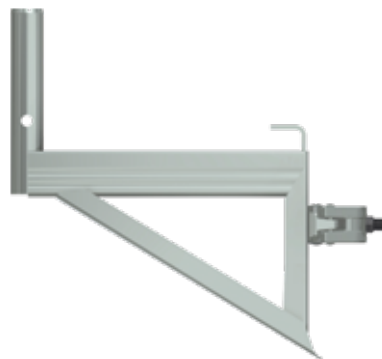

Ancho (m)	Peso (kg)	SW	Emb. (uds)	Artículo n°	Precio (€)
0,36	3,70	19	100	000582	40,60
0,36	3,70	22	100	006945	40,60



## MÉNSULA SIN ESPIGA 0,36 M



- De acero galvanizado
- Con espiga grapa
- Con fijación de plataforma integrado



Ancho (m)	Peso (kg)	SW	Emb. (uds)	Artículo n°	Precio (€)
0,36	3,50	19	100	007485	40,60
0,36	3,50	22	100	000584	40,60



## MÉNSULA SIN ESPIGA 0,22 M



- De acero galvanizado
- Con media grapa
- Sin espiga
- Con fijación de plataforma integrado



Ancho (m)	Peso (kg)	SW	Emb. (uds)	Artículo n°	Precio (€)
0,22	2,50	19	200	006949	36,60
0,22	2,50	22	200	005839	36,60



## MÉNSULA SIN ESPIGA 0,73 M



- De acero galvanizado
- Con media grapa
- Con fijación de plataforma integrado

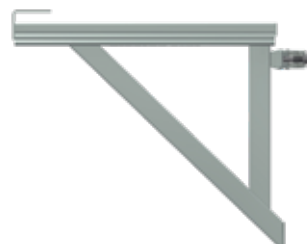

Ancho (m)	Peso (kg)	SW	Emb. (uds)	Artículo n°	Precio (€)
0,73	5,90	19	20	000592	52,90

## MÉNSULA 0.73 M



- De acero galvanizado
- Con media grapa
- Con espiga
- Sólo se puede montar con soporte (por ejemplo, diagonal vertical, ver página 25)



Ancho (m)	Peso (kg)	SW	Emb. (uds)	Artículo n°	Precio (€)
0,73	6,20	19	20	000585	53,80
0,73	6,10	22	20	006946	53,80



## MÉNSULA REFORZADA 0,73 M



- De acero galvanizado
- Con media grapa
- Con espiga
- Con fijación de plataforma integrado
- Para su uso de hasta clase de carga 3 sin refuerzo



Ancho (m)	Peso (kg)	SW	Emb. (uds)	Artículo n°	Precio (€)
0,73	9,30	19	20	009068	91,50

## MÉNSULA EN BASTIDOR 0,73 M



- De acero galvanizado
- Con dos medias grapas
- Con dos espigas
- Para la extensión del andamio para el montaje un techo de protección
- Para el montaje de salientes de andamios



Ancho (m)	Peso (kg)	SW	Emb. (uds)	Artículo n°	Precio (€)
0,73	10,00	19	20	000589	98,60

## MÉNSULA CON ESPIGA 1,09 M



- De acero galvanizado
- Con media grapa
- Con espiga
- Sólo se puede montar con soporte (por ejemplo, diagonal vertical, ver página 16)



Ancho (m)	Peso (kg)	SW	Emb. (uds)	Artículo n°	Precio (€)
1,09	9,00	19	20	000586	121,70
1,09	9,00	22	20	006947	121,70



**PARA LOS TIRANTES DE LA CONSOLA, VÉASE LA PÁGINA 16.**

## MÉNSULA DE ESQUINA SIN ESIPIGA



- De acero galvanizado
- Con fijador de plataforma integrado
- Media grapa soldada a una altura escalonada permite conectar dos ménsulas a un mismo tubo de soporte



Ancho (m)	Peso (kg)	SW	Emb. (uds)	Artículo n°	Precio (€)
0,36	4,70	19	100	008087	51,70

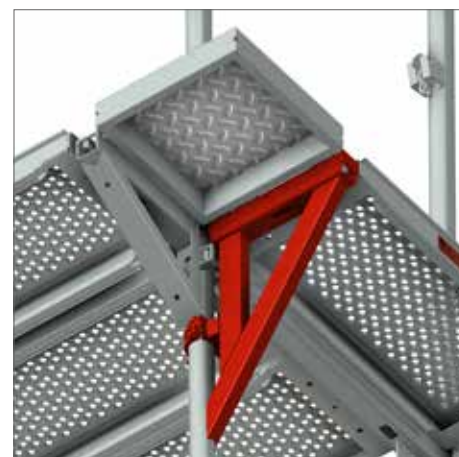
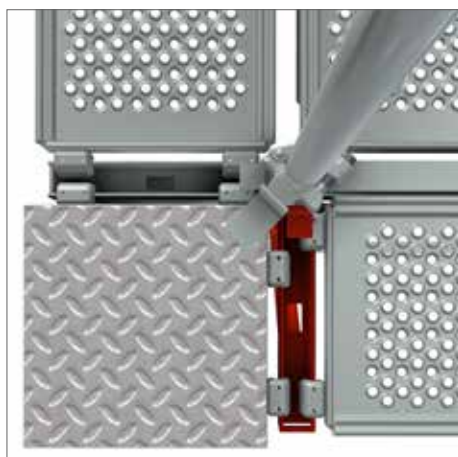

## PLATAFORMA DE ESQUINA



- De acero galvanizado
- Como complemento de los revestimientos del sistema en la zona de las esquinas interiores
- Superficie antideslizante
- En combinación con el soporte de esquina, ver arriba

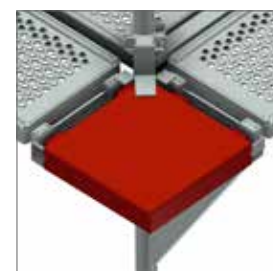
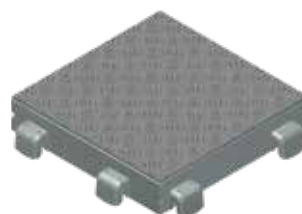

Longitud (m)	Ancho (m)	Peso (kg)	Artículo n°	Precio (€)
0,36	0,36	7,00	008158	133,00

MÉNSULA DE ESTRUCTURA CON ESPIGA 0,50 M



- De acero galvanizado
- Con media grapa
- Con espiga
- Utilizado principalmente para ampliar o acortar el andamio en 0,50 m
- Cuando se utiliza como un ensanchamiento de andamio, dos plataformas de 0,61 m pueden ser montados sin huecos (ver imagen)



Ancho (m)	Peso (kg)	SW	Emb. (uds)	Artículo n°	Precio (€)
0,50	5,40	19	20	007126	53,10

EXTENSIÓN DE LA PROTECCIÓN DE CUBIERTA



- Tubo de acero galvanizado de Ø 48,3 mm
- Se usa conjuntamente con un bastidor de ménsula 0,73 m



Ancho (m)	Peso (kg)	Artículo n°	Precio (€)
0,73	4,00	000518	40,20

FIJACIÓN DE PLATAFORMA DE LA PROTECCIÓN DE CUBIERTA



- De acero galvanizado
- Apto para su uso con las extensiones de protección de cubierta



Modelo	Peso (kg)	Artículo n°	Precio (€)
2-plataformas	2,00	000590	52,90



## ESCALERA DE ALUMINIO CON DESCANSILLO



- Altura de 2,00 m
- Escalera de andamio para el montaje con andamio de fachada
- Para el acceso rápido y seguro a los niveles de andamio
- Los escalones están diseñados de manera antideslizante y permiten un cómodo acceso exterior
- Carga por superficie  $p = 2,5 \text{ kN/m}^2$
- Carga puntual distribuida en  $0,2 \times 0,2 \text{ m}^2 F = 1,5 \text{ kN}$
- Cumple los requisitos de la norma DIN EN 12811-1
- Cumple los requisitos de TRBS 2121



Módulo (m)	Longitud (m)	Ancho (m)	Peso (kg)	Emb. (uds)	Artículo n°	Precio (€)
2,57	3,25	0,64	23,00	10	000419	524,60
3,07	3,65	0,64	28,00	10	000420	639,60

Es posible la identificación individual del cliente



## BARANDILLA EXTERIOR PARA ESCALERA CON DESCANSILLO



- De acero galvanizado
- Para escaleras con descansillo de aluminio
- Para montar en cajas de barandilla

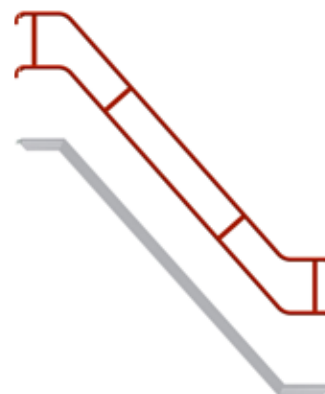

Módulo (m)	Longitud (m)	Peso (kg)	Emb. (uds)	Artículo n°	Precio (€)
2,57	3,25	16,00	40	003182	140,00
3,07	3,65	16,50	40	003181	146,80

## BARANDILLA INTERIOR REDONDA



- De acero galvanizado
- Para escaleras con descansillo de aluminio
- Para el montaje sobre el bastidor de la escalera

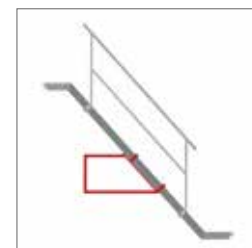

Peso (kg)	SW	Emb. (uds)	Artículo n°	Precio (€)
5,80	40	19	009226	69,60

## BARANDILLA INTERIOR PARA ESCALERA CON DESCANSILLO



- De acero galvanizado
- Para escaleras de aluminio con descansillo
- Se puede utilizar para módulos de 2,50 y 3,00 m
- Para el montaje en el bastidor de la escalera
- Cierre integrado en el final de la barandilla para seguridad



Longitud (m)	Peso (kg)	SW	Emb. (uds)	Artículo n°	Precio (€)
2,25	11,50	19	20	000425	137,80
2,25	11,50	22	20	006942	137,80

## CUBRE HUECOS CON SEMIGRAPA



- De acero galvanizado
- Superficie antideslizante de acero galvanizado
- Se utiliza para cubrir huecos de hasta 0,25 m de ancho
- Rápido montaje gracias a su media grapa



Largo (m)	Ancho (m)	Peso (kg)	Emb. (uds)	Artículo n°	Precio (€)
0,35	0,38	4,00	50	007794	45,80
0,60	0,38	6,20	50	008256	71,60

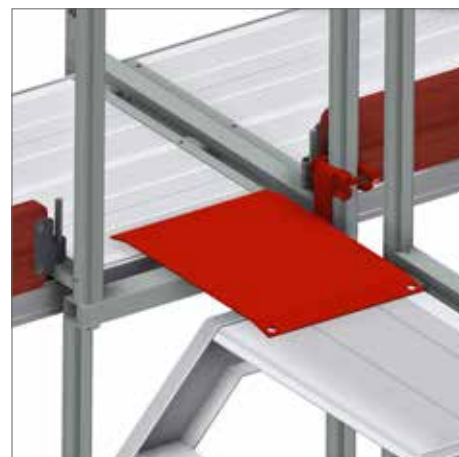
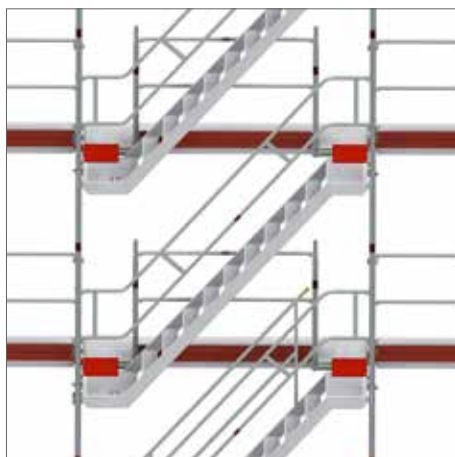

## MÉNSULA DE BARANDILLA PARA ESCALERAS CON DESCANSILLO



- De acero galvanizado
- Con espiga
- Con media grapa soldada
- Reduce el ancho de barandilla en 0,50 m, p. ej. de 2,57 a 2,07 m para montar el paso a las escaleras

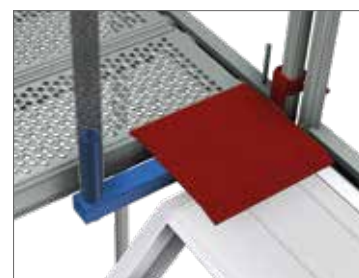

Longitud (m)	Peso (kg)	SW	Artículo n°	Precio (€)
0,50	3,20	19	008227	49,20

**MÉNSULA DE PASO DE PLATAFORMA DE ESCALERA**



- De acero galvanizado
- Para el montaje de un acceso de escalera en el lateral del andamio
- Con superficie antideslizante
- Con dos espigas
- Con dos medias grapas soldadas
- Reduce la anchura de la barandilla en 0,50 m, por ejemplo, de 2,57 a 2,07 m para crear el paso a la escalera



SW	Peso (kg)	Emb. (uds)	Artículo n°	Precio (€)
22	7,50	14	000234	91,80

**ESCALERA DE INICIO DE ALUMINIO CON DESCANSILLO**



- Escalera de inicio con bases integradas
- Escalera de andamio para la construcción con andamio de fachada
- Para el acceso rápido y seguro a los niveles de andamio
- Los escalones están diseñados de manera antideslizante y permiten un cómodo



Alto (m)	Longitud (m)	Ancho (m)	Peso (kg)	Emb. (uds)	Artículo n°	Precio (€)
1,00	1,49	0,64	11,60	10	006521	340,70
1,50	1,75	0,64	18,56	15	009945	487,40

**BARANDILLA**



- De acero galvanizado
- Para escaleras de aluminio de inicio con descansillo de 1,00 m
- Para montar sobre en el cajetín de barandilla



Peso (kg)	Emb. (uds)	Artículo n°	Precio (€)
6,70	40	009179	135,70

**ESCALERA DE ACCESO 1,00 M**



- De acero galvanizado
- Soporte adaptado al sistema de andamios
- Permite un fácil acceso al andamio, con una altura de 1,00 m



Longitud (m)	Ancho (m)	Peso (kg)	Artículo n°	Precio (€)
1,00	0,62/0,47	7,90	010407	93,80

## TRAVESAÑO



- De acero galvanizado
- Perfil en U con grapas soldadas
- Para el montaje de plataformas en un nivel intermedio

Ancho (m)	Peso (kg)	Artículo n°	Precio (€)
0,73	3,60	000594	55,20
1,09	6,50	000593	61,50

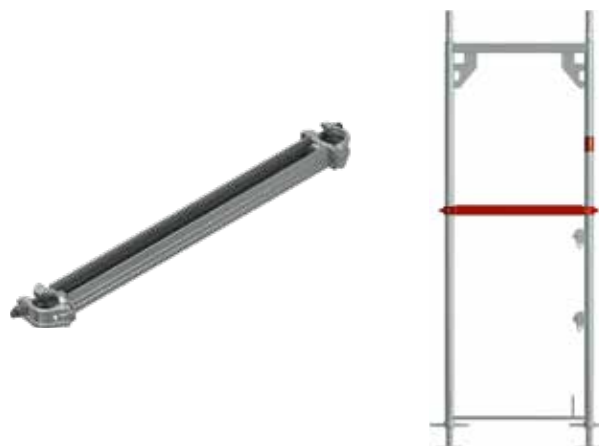

## TRAVESAÑO DE CUBIERTA



- De acero galvanizado
- Para el montaje entre dos bastidores verticales para crear una superficie de plataforma continua

Ancho (m)	Peso (kg)	Artículo n°	Precio (€)
0,73	4,70	004072	67,30
1,09	6,40	002556	74,30



**FIJACIÓN DE SEGURIDAD DE PLATAFORMA** 

- De acero galvanizado
- Para ménsulas

Ancho (m)	Peso (kg)	Artículo n°	Precio (€)
0,32	1,00	000580	14,80
0,50	1,20	007745	16,20
0,73	1,50	000581	18,30
1,09	2,00	000579	23,20



**FIJACIÓN DE SEGURIDAD DE PLATAFORMA CON SEMIGRAPA** 

- De acero galvanizado
- Con media grapa soldada
- Para evitar el vuelco de plataformas

Peso (kg)	SW	Artículo n°	Precio (€)
1,10	19	008156	15,80
1,15	22	008157	15,80

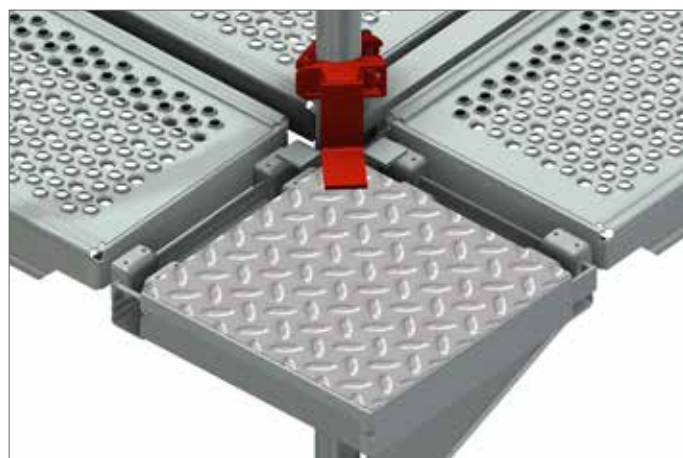
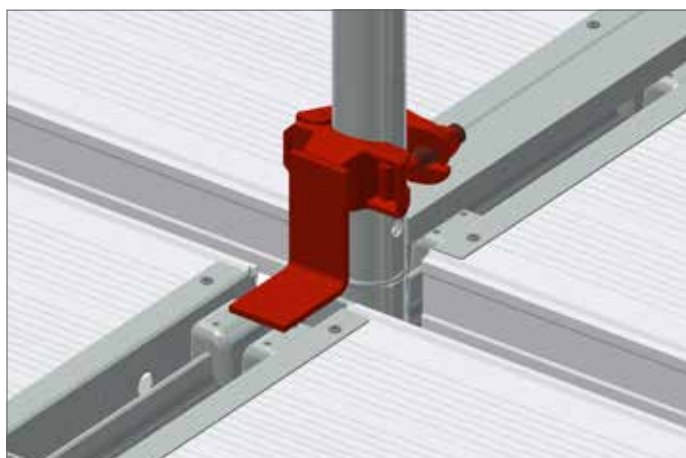

## FIJACIÓN DE SEGURIDAD DE PLATAFORMA CON CUÑA



- De acero galvanizado
- Con anclaje de cuña
- Para evitar el vuelco de plataformas



Peso (kg)	Artículo n°	Precio (€)
0,70	006850	14,60

## FIJACIÓN DE SEGURIDAD DE PLATAFORMA



- De acero galvanizado
- Para evitar el vuelco de plataformas



Longitud (m)	Peso (kg)	SW	Artículo n°	Precio (€)
0,40	1,50	19	007302	26,60

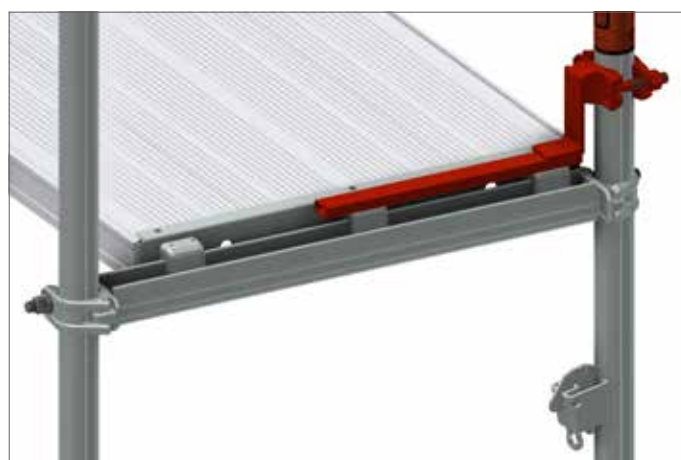

**CUBRE HUECOS** 

- De acero galvanizado
- Con superficie antideslizante
- Se utiliza para cubrir huecos en andamios de esquinas
- Soporte adaptado al sistema de andamios

Modelo	Ancho (m)	Peso (kg)	Emb. (uds)	Artículo n°	Precio (€)
1-plataforma	0,32	5,00	50	009503	58,60
2-plataformas	0,63	9,20	50	008374	83,20

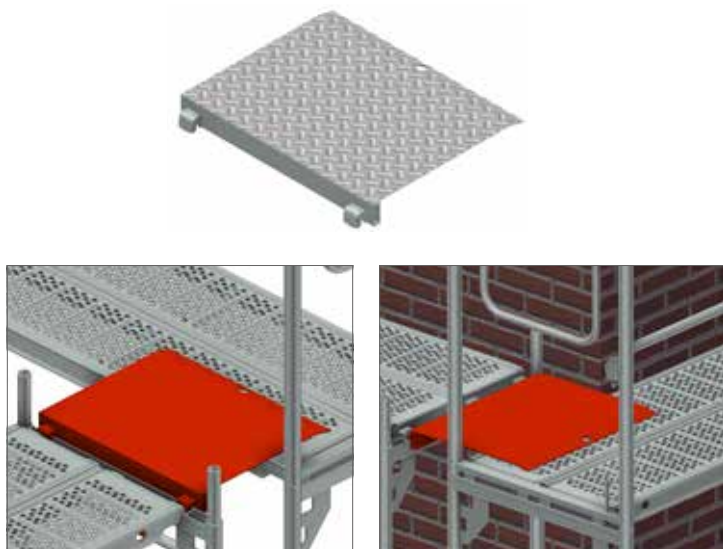

**CUBRE HUECOS EN ÁNGULO** 

- De acero galvanizado
- Superficie antideslizante con fijación en plataforma para el montaje de andamios circulares libre de huecos para ángulos entre 0 a 45°
- Soporte adaptado al sistema de andamios

Modelo	Ancho (m)	Peso (kg)	Emb. (uds)	Artículo n°	Precio (€)
2-plataformas	0,61	8,50	50	007731	70,30
3-plataformas	0,94	20,50	50	014230	226,40

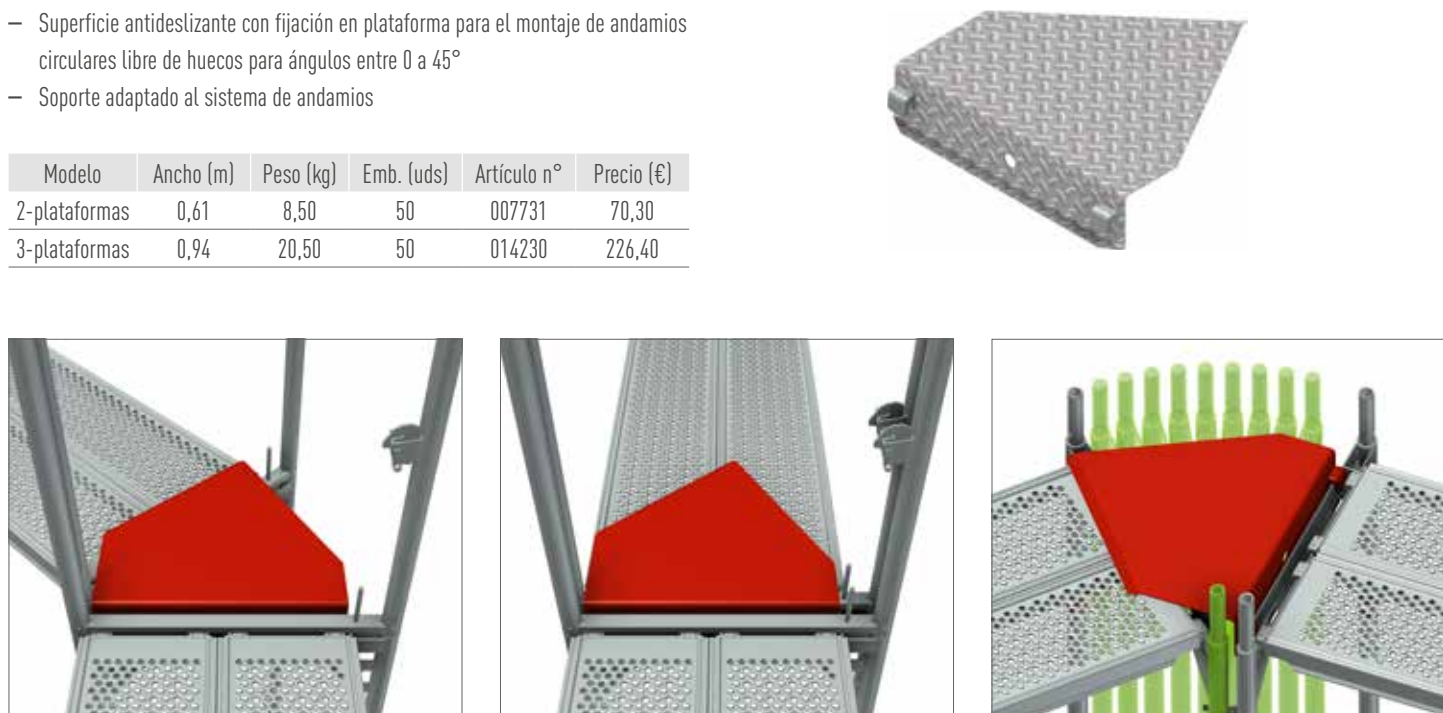

**ENUNTE MÁS CUBIERTAS DE HUECOS EN NUESTRA LISTA DE "ACCESORIOS"**



## BARANDILLA LATERAL 1-PLATAFORMA



- Tubo de acero galvanizado
- Para doble protección lateral
- Empalmable entre sí
- Puede utilizarse para la protección lateral en andamios circulares



Peso (kg)	Emb. (uds)	SW	Artículo n°	Precio (€)
2,60	19	50	009366	29,20

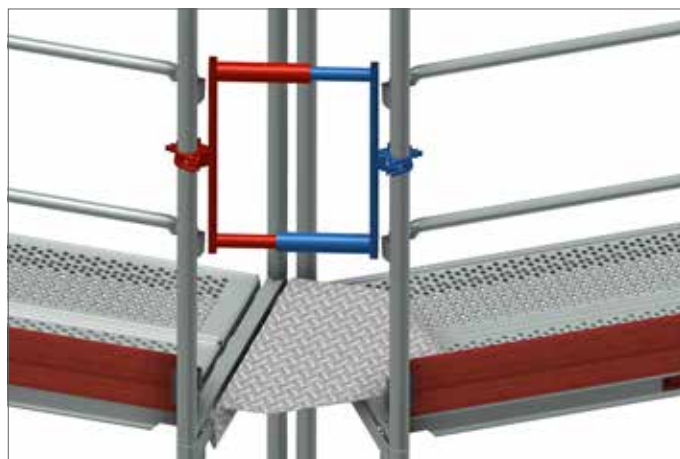
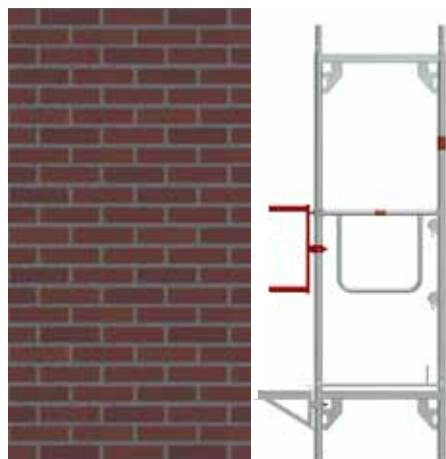

## MÉNSULA DE CUBIERTA



- De acero galvanizado
- Con dos espigas
- Cumple diferentes requisitos para puestos de trabajo ergonómicos para los distintos oficios
- Para uso en andamios de hasta clase de carga 3

Ancho (m)	Peso (kg)	SW	Emb. (uds)	Artículo n°	Precio (€)
0,73	15,60	19	12	000275	150,30

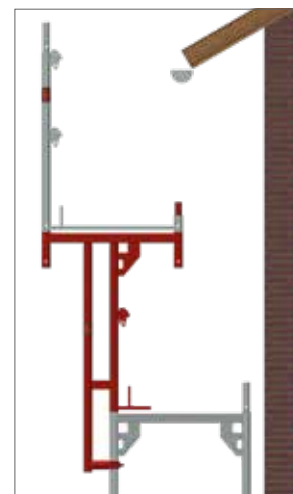
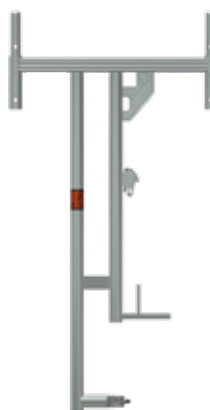

## MÉNSULA BASTIDOR



- De acero galvanizado
- Con dos espigas
- Para su uso en el alero

Alto (m)	Ancho (m)	Peso (kg)	Emb. (uds)	Artículo n°	Precio (€)
1,00	0,73	14,60	20	010918	133,40

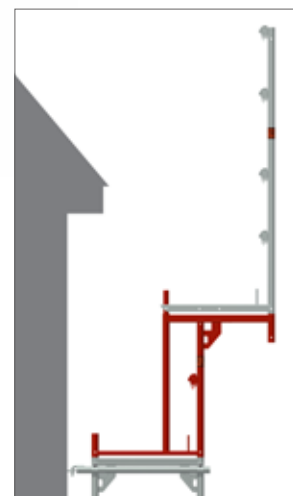
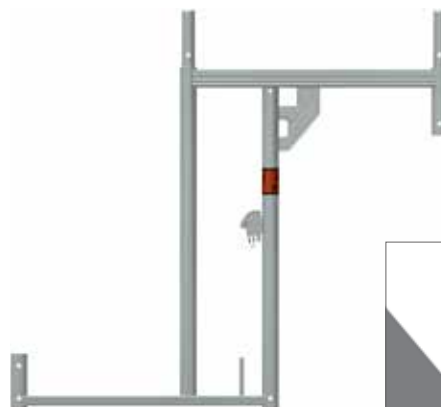

## MÉNSULA PARA TOLDO CON JUNTO DE DOS PIEZAS



- De acero galvanizado
- Para su uso sobre bastidor vertical de 0,73 m en el nivel superior del andamio
- Junto con las barandillas y lonas, proporciona protección contra la lluvia



Ancho (m)	Peso (kg)	Artículo n°	Precio (€)
0,73	13,50	008130	184,50



## BARANDILLAS DE PROTECCIÓN



- Tubo de acero galvanizado de Ø 38 mm
- Prensado y perforado en los extremos
- Ahorra tiempo en el montaje gracias a las clavijas basculante
- No necesita de herramientas para su instalación

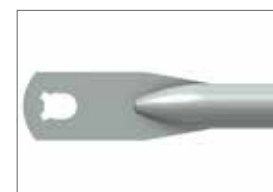

Longitud (m)	Peso (kg)	Emb. (uds)	Artículo n°	Precio (€)
0,73	1,40	100	011958	18,20
1,09	2,00	100	011959	18,80
1,57	2,90	100	011963	20,00
2,07	3,80	100	011964	20,50
2,57	4,70	100	011965	21,90
3,07	5,50	100	011966	23,30

## BASTIDOR PARA TORRE DE ANDAMIO CON RUEDAS 2,00 M



- Tubo rectangular de acero galvanizado
- Con dos espigas
- Para el montaje de un andamio móvil de acero se deben cumplir todos lo requisitos de la norma DIN 4420-3
- Esto se aplica especialmente al lastre necesario, al acceso seguro a través de las plataformas de paso y las protecciones laterales necesarias en cada nivel de plataforma

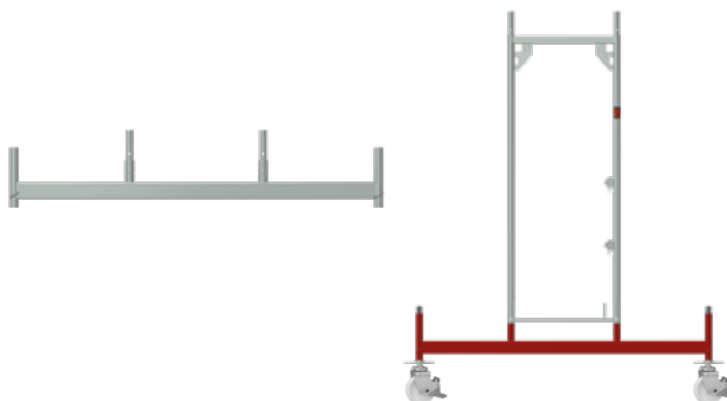

Ancho (m)	Peso (kg)	Artículo n°	Precio (€)
2,00	21,00	000599	134,50

## BASTIDOR PARA TORRE DE ANDAMIO CON RUEDAS 3,00 M



- Tubo rectangular de acero galvanizado
- Con cuatro espigas
- Para el montaje de andamios móviles
- Travesaño de cubierta (v. Pág. 38)

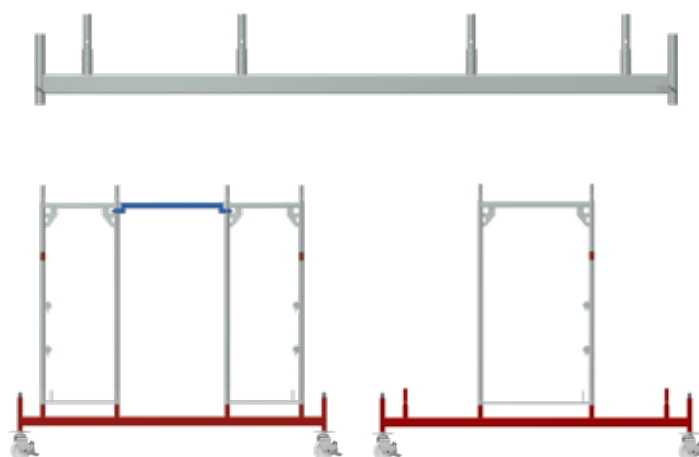

Ancho (m)	Peso (kg)	Artículo n°	Precio (€)
3,00	32,00	000598	235,70

## BLOQUEO DE HUSILLO



- De acero galvanizado
- Con media grapa
- Se utiliza para asegurar las bases regulables y las ruedas
- con husillo al mover un andamio con una grúa

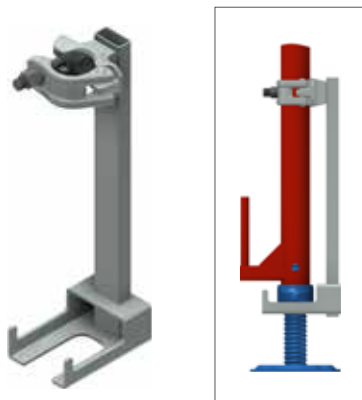

Alto (m)	Peso (kg)	SW	Emb. (uds)	Artículo n°	Precio (€)
0,40	2,00	19	200	010294	30,20

## RUEDAS CON HUSILLO

EN

- Capacidad 10 kN con distribución de carga central
- Ruedas de Ø 200 mm de poliamida con bloqueo
- Nivelación a través del husillo de acero ajustable
- La norma que aplica para el montaje de torres de andamios móviles es la DIN 4420-3
- Se requiere una prueba estándar de estabilidad para cada andamio móvil



Peso (kg)	Emb. (uds)	Artículo n°	Precio (€)
7,00	80	000332	102,50

## TUBO DE AJUSTE



- De acero galvanizado
- Rango de ajuste 10 x 0,10 m = 1,00 m
- Para nivelación del andamio
- Se utiliza junto con el travesaño y base regulable

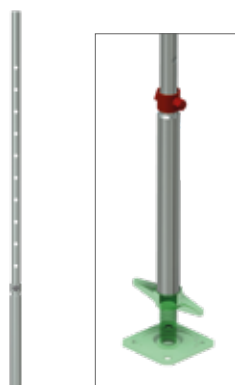

Alto (m)	Peso (kg)	Artículo n°	Precio (€)
1,70	5,80	000402	56,70

## BASE DE PROTECCIÓN PARA BASE REGULABLE

- De plástico
- Con reflector

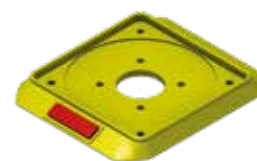

Emb. (uds)	Artículo n°	Precio (€)
80	008110	4,40

## CABEZAL DE HUSILLO

- De acero galvanizado
- Elemento de soporte para andamios de carga y de trabajo, así como para cimbras
- Utilizado para sostener tacos de madera, vigas laminadas y vigas de encofrado



Dimensión de apertura (mm)	Peso (kg)	Emb. (uds)	Artículo n°	Precio (€)
148	5,60	200	000693	40,60
180	8,30	-	011537	49,90

## PASADOR DE SEGURIDAD



- De acero galvanizado
- Ø 9 mm
- Para asegurar las uniones del andamio contra el levantamiento no intencionado



Peso (kg)	Emb. (uds)	Artículo n°	Precio (€)
0,15	100	000508	1,40

## GRAPA ESTÁNDAR

EN

- Versión robusta de acero forjado y galvanizada
- Para la unión perpendicular de tubos  $\varnothing$  48,3 mm
- Clase BB, EN 74-1 RA BB C3 M
- Para su uso en las clases B y BB en tubos de acero y aluminio

Rosca	SW	Peso (kg)	Emb. (uds)	Artículo n°	Precio (€)
Estándar	22	1,15	25	000325	8,60
Estándar	19	1,15	25	000326	8,60
Rápida	22	1,15	25	007521	9,30
Rápida	19	1,15	25	007523	9,30



## GRAPA GIRATORIA

EN

- De acero forjado y galvanizada
- Versión robusta
- Para la unión en cualquier ángulo de tubos de  $\varnothing$  48,3 mm
- Clase B, EN 74-1 RA B C3 M
- Para su uso como clase B en tubos de acero y aluminio

Rosca	SW	Peso (kg)	Emb. (uds)	Artículo n°	Precio (€)
Estándar	22	1,35	25	000328	9,30
Estándar	19	1,35	25	000329	9,30
Rápida	22	1,35	25	007522	9,90
Rápida	19	1,35	25	007524	9,90



## LAS PIEZAS DE RECAMBIO SE ENCUENTRAN EN NUESTRA LISTA DE "ACCESORIOS"

## TUBO DE ANDAMIO DE ACERO

EN

- De acero S235 galvanizado
- Medidas según norma DIN 4427/EN
- Longitud de fabricación de 6,00 m
- Límite elástico de 235 N/mm<sup>2</sup>
- Permite el uso de grapas
- Medidas especiales bajo pedido

Modelo (mm)	Longitud (m)	Peso (kg)	Emb. (uds)	Artículo n°	Precio (€)
48,3 x 3,2	1,00	3,77	61	004548	17,20
48,3 x 3,2	2,00	7,54	61	004550	31,40
48,3 x 3,2	3,00	11,31	61	004552	45,60
48,3 x 3,2	4,00	15,08	61	004554	61,80
48,3 x 3,2	5,00	18,85	61	005619	76,00
48,3 x 3,2	6,00	22,60	61	004087	85,00

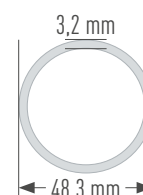

## GRAPA DE BARANDILLA

EN

- De acero galvanizada
- Con media grapa
- Para la fijación de barandillas adicionales de protección, por ejemplo, en el interior del andamio



Rosca	Peso (kg)	SW	Emb. (uds)	Artículo n°	Precio (€)
Estándar	1,20	22	25	002464	20,60
Estándar	1,20	19	25	000591	20,60

## GRAPA DE BARANDILLA

- De acero galvanizada
- Con media grapa
- Montaje rápido gracias al cierre de cuña



Peso (kg)	Artículo n°	Precio (€)
1,30	003550	21,30

## GRAPA DISTANCIADORA

- Tubo de acero de Ø 48,3 mm
- Con dos medias grapas galvanizadas
- Se utiliza, por ejemplo, para la unión entre un andamio de fachada con una torre de escalera

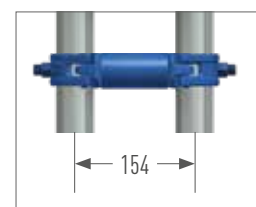

Dimensión del eje (m)	SW	Peso (kg)	Artículo n°	Precio (€)
0,110	22	1,60	008225	26,00
0,154	19	1,80	008297	26,30
0,180	22	2,00	000233	27,10

VIGA EN CELOSÍA DE ACERO



- Tubo de acero galvanizado de Ø 48,3 mm
- Capacidad de carga dependerá del vano de la viga en la tabla de cargas

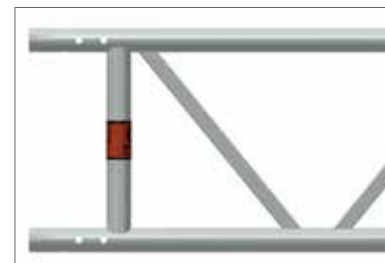

Longitud (m)	Alto (m)	Peso (kg)	UD (uds)	Artículo n°	Precio (€)
3,20	0,40	30,00	25	000108	198,50
4,20	0,40	39,00	25	000109	245,80
5,20	0,40	50,00	25	000110	297,80
6,20	0,40	58,00	25	000111	335,40
7,60	0,40	72,00	25	000112	496,30

VIGA EN CELOSÍA DE ALUMINIO



- Tubo de aluminio de Ø 48,3 mm
- Capacidad de carga dependerá del vano de la viga en la tabla de cargas



Longitud (m)	Alto (m)	Peso (kg)	UD (uds)	Artículo n°	Precio (€)
3,20	0,40	12,00	25	000255	234,00
4,20	0,40	15,00	25	000257	291,00
5,20	0,40	20,00	25	000258	348,00
6,20	0,40	23,00	25	000259	390,10
8,10	0,40	31,00	25	000261	550,00

ESPIGA PARA VIGAS EN CELOSÍA



- De acero, galvanizado
- Para la unión de las vigas celosía



Ejecución del carril keder de cumbrera	Gewicht (kg)	Art.-Nr.	Preis (€)
Recto	1,30	003588	30,50

BULÓN CON PASADOR



- Unión sin tornillos para para vigas celosía
- Sustituyen a los tornillos M 12 x 60 mm y reducen el tiempo de montaje
- Está compuesto por el pasador (Art.-N°. 002232), perno (Art.-N°. 002235) y arandela (Art.-Nr. 002964)
- Todos los componentes están disponibles como elementos independientes



Peso (kg)	Artículo n°	Precio (€)
0,09	002237	3,00



## TRAVESAÑO DE CUBIERTA PARA VIGAS DE CELOSÍA



- De acero galvanizado
- Con dos espigas
- Para montar un puente con vigas de celosía

Ancho (m)	Peso (kg)	Artículo n°	Precio (€)
0,73	5,50	008161	80,60
1,09	9,10	010158	96,10



## AMARRE A FACHADA PARA VIGA CELOSÍA



- De acero galvanizado
- Para la fijación al muro para realizar construcciones en puente
- Para vigas celosía de 400 mm de canto

Peso (kg)	Artículo n°	Precio (€)
3,50	000170	78,00

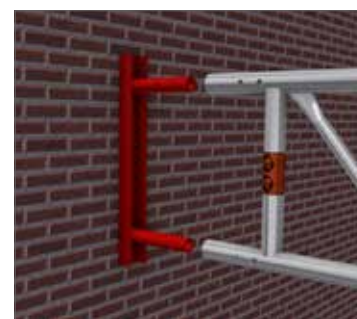

El cerramiento de seguridad OPTI-BOARD es la respuesta a muchas necesidades que surgen al planificar su sitio de construcción en relación con la protección ambiental y acústica. Al renovar o construir un edificio, el cerramiento protege a los empleados y transeúntes del ruido, el polvo y la suciedad.

- Panel de luz: la versión transparente del OPTI-BOARD permite aprovechar la luz diurna.
- A prueba de polvo: un sello de goma perimetral hace que el OPTI-BOARD sea prácticamente a prueba de polvo. Esto permite un revestimiento limpio del sitio de trabajo, el uso de sistemas de presión negativa (para la eliminación de amianto) y trabajos de chorreo de arena independientemente del clima.
- Montaje sencillo y rápido
- Se puede utilizar en los sistemas UNI, UNI-CONNECT, UNI TOP, COMBI y OPTIMA
- Se puede instalar vertical y horizontalmente

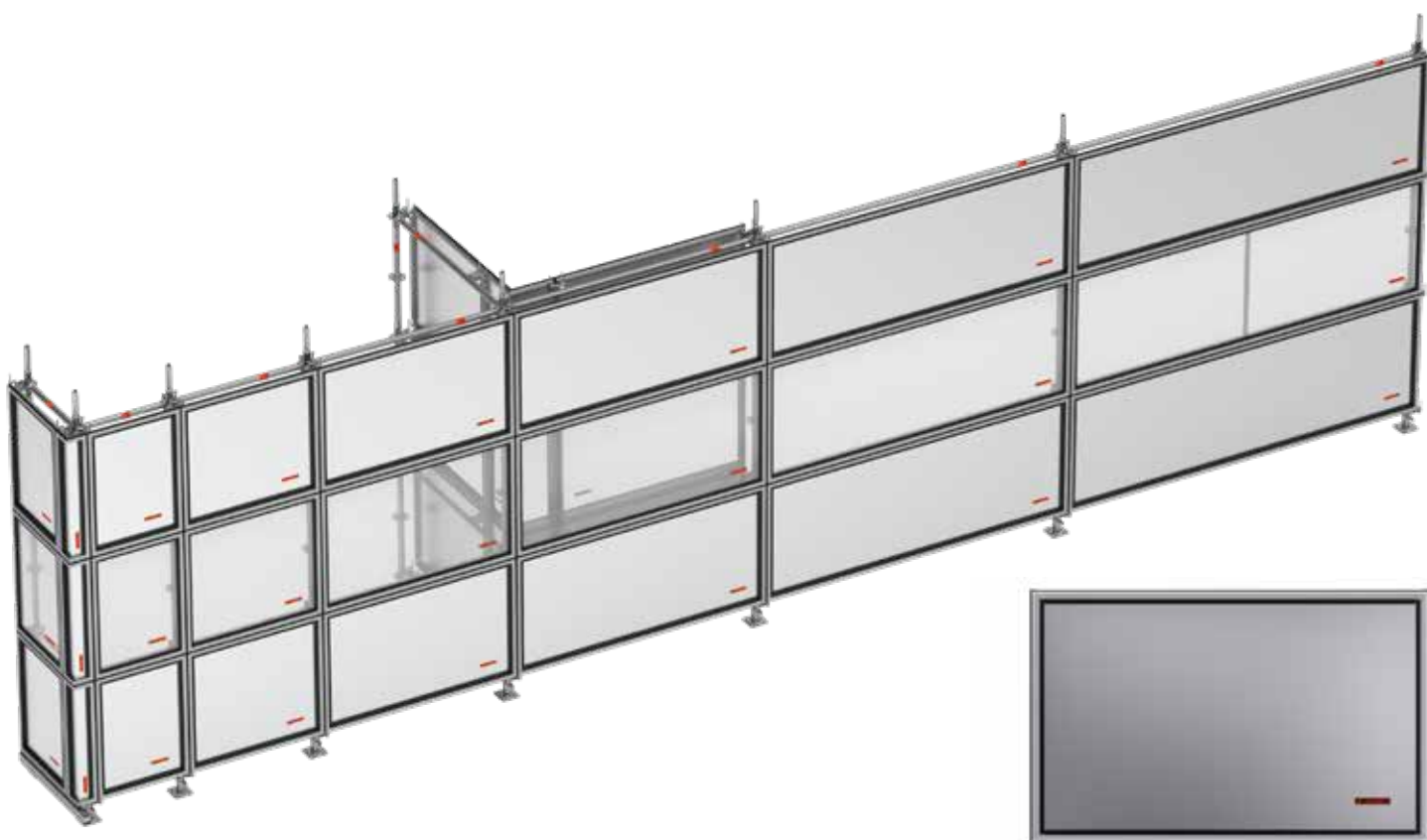

**MÓDULO DE CHAPA** 

Ancho (m)	Alto (m)	Peso (kg)	UD (uds)	Artículo n°	Precio (€)
0,50	1,00	5,50	14	012064	172,50
0,73	1,00	6,85	14	012076	164,20
1,00	1,00	8,70	14	012065	198,50
1,09	1,00	9,20	14	012077	188,80
1,57	1,00	12,30	14	012078	218,80
2,07	1,00	15,50	14	012079	258,80
2,57	1,00	18,70	14	012080	278,80
3,07	1,00	22,50	14	012081	337,10



## MÓDULO DE CHAPA



Ancho (m)	Alto (m)	Peso (kg)	UD (uds)	Artículo n°	Precio (€)
0,50	1,00	4,30	14	012070	189,70
0,73	1,00	5,30	14	012082	180,70
1,00	1,00	6,45	14	012071	224,80
1,09	1,00	6,80	14	012083	213,90
1,57	1,00	8,90	14	012084	295,60
2,07	1,00	11,00	14	012085	345,70
2,57	1,00	13,20	14	012086	406,10
3,07	1,00	15,75	14	012087	446,10

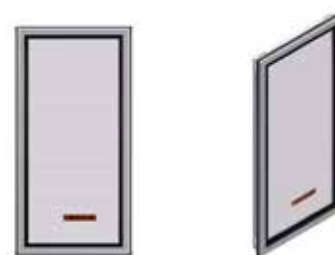

## MÓDULO INTERNO PARA MÓDULO DE PARED



Ancho (m)	Alto (m)	Peso (kg)
0,40	1,00	6,85

UD (uds)	Artículo n°	Precio (€)
20	012088	206,10



## MÓDULO EXTERNO PARA MÓDULO DE PARED



Ancho (m)	Alto (m)	Peso (kg)
0,17	1,00	3,90

UD (uds)	Artículo n°	Precio (€)
50	012089	172,80



## FIJACIÓN DE MÓDULO DE ANDAMIO | FIJACIÓN DE MÓDULO DE ESQUINA



Sistema	Peso (kg)	UD (uds)	Artículo n°	Precio (€)
TUBO	0,85	300	012062	33,40
TUBO	1,85	500	012063	58,60



## PALÉ APILABLE



- Tubo de acero galvanizado
- Especialmente adecuado para andamio, p. e. tubos y rodapiés
- Abierto por todos sus lados
- Adecuado para el transporte en carretilla y en grúa
- Los tubos de soporte se pueden extraer y guardar seguros en el bastidor inferior, de modo que el palé vacío pueda ahorrar mucho espacio al ser transportado y apilado
- Peticiones especiales bajo pedido
- Tubo a presión con bisel en un lado (también disponible por separado)

Longitud (m)	Ancho (m)	Peso (kg)	Emb. (uds)	Artículo n°	Precio (€)
0,85	0,85	30,50	5	006962	232,20
1,25	0,55	31,80	5	010334	231,90
1,25	0,85	35,00	5	005614	240,20



## PALÉ PARA BASTIDOR



- Tubo de acero galvanizado
- Tubo continuo para la introducción de la horquilla para un transporte seguro en carretilla
- Los cortes laterales permiten también la carga lateral
- Capacidad: 20 Bastidores verticales

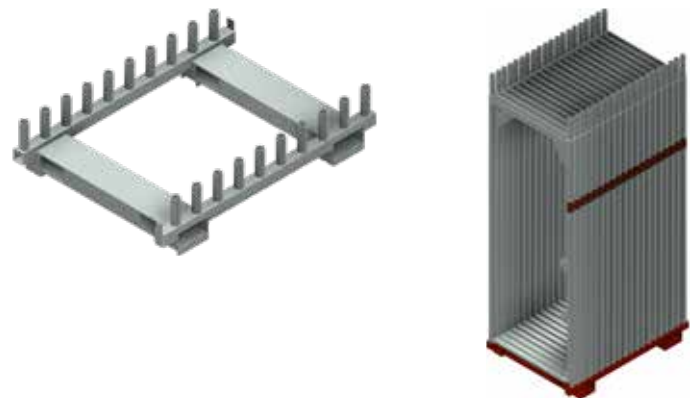

Sistema	Longitud (m)	Ancho (m)	Peso (kg)	Emb. (uds)	Artículo n°	Precio (€)
UC 70	1,11	0,79	31,10	5	008317	301,90
UC 100	1,11	1,16	38,70	5	008367	328,10

**MÁS PRODUCTOS PARA  
ALMACENAMIENTO Y  
TRANSPORTE EN NUESTRO  
CATÁLOGO DE "ACCESORIOS"**



## BARANDILLA DE SEGURIDAD EN EL MONTAJE

La barandilla de seguridad en el montaje se utiliza justamente durante el montaje como medida de seguridad contra caídas desde el último nivel del andamio. El sistema está compuesto por postes de barandillas y barandillas telescópicas que permiten montarse en el último nivel del andamio durante el montaje desde el nivel inferior.

- Certificado por el Instituto alemán de Tecnología en Construcción DIBt con el número: Z-8.22-1002.



## POSTE PARA EL MONTAJE DE BARANDILLA DE SEGURIDAD EN EL MONTAJE



- Tubos de aluminio dispuestos coaxialmente con dos conexiones giratorias
- Se ajusta a cualquier tubo de andamio  $\varnothing$  48,3 mm
- Máxima flexibilidad en su uso
- Fijación sin herramientas mediante dispositivo antirrotación
- Operación (bloqueo y desbloqueo) desde arriba y desde abajo
- Permite realizar al mismo tiempo montaje y desmontaje de barandilla y tubos intermedios

Peso (kg)	Emb. (uds)	Artículo n°	Precio (€)
5,80	45	011088	251,50

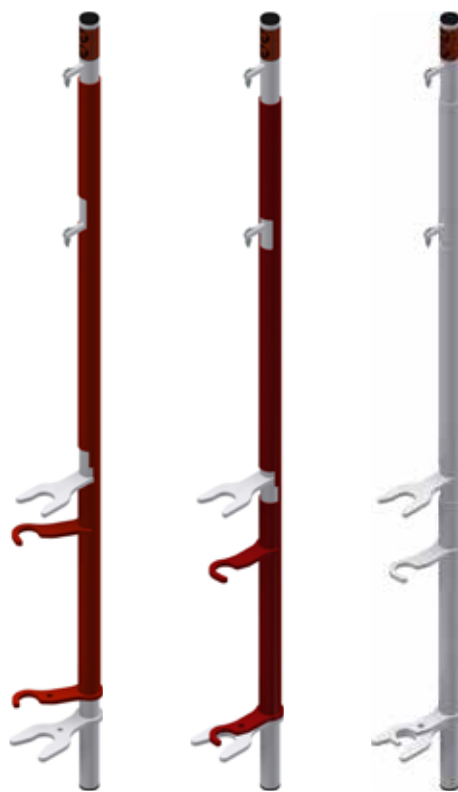

**BARANDILLA PARA MONTAJE DE BARANDILLA DE SEGURIDAD EN EL MONTAJE** 

- Tubo de aluminio
- Dos agujeros laterales para la fijación al poste de barandilla
- El pasador de bloqueo impide el deslizamiento involuntario de los tubos
- Correas guía de pistón para el deslizamiento suave de los tubos de aluminio



Para módulos	Peso (kg)	Emb. (uds)	Artículo n°	Precio (€)
1,50 - 1,57 m	3,40	10	011437	133,40
2,00 - 3,07 m	4,60	10	011156	143,90



**BARANDILLA FRONTAL PARA DE BARANDILLA DE SEGURIDAD EN EL MONTAJE** 

- Ergonómico, fácil de manipular y rápido de montar
- Componente de una única pieza, fuera de sistema, sin piezas móviles
- Montaje sin herramientas
- Bloqueo integrado
- Para una fácil instalación, los usuarios se mantienen en una posición segura
- Cómodo montaje desde abajo y desde arriba

Peso (kg)	Emb. (uds)	Artículo n°	Precio (€)
7,10	10	011131	282,80



## SET - EQUIPO DE PROTECCIÓN PERSONAL MILLER 1

EN N



- Arnés de seguridad Revolución R2 scaf - con 80 cm de extensión del ojal trasero (EN 361), extensiones de bucle trasero resistente a bordes afilados, ajuste rápido, cierres automáticos, chaleco acolchado en la espalda, cinturón-clips en los extremos, banda elástica duraflex, articulación giratoria
- La vida útil del material es de 10 años
- Medios de fijación con atenuador de caída - longitud 2,00 m, resistente a bordes afilados, homologado (punto de parada a la altura de la base), gancho de andamio de 63 mm, diseño flexible para mayor movimiento, clip de seguridad para sujetar arnés de seguridad, recubierto de teflón para una vida útil más larga, EN 354 y EN 355
- Bolsa de equipo - 0,27 x 0,50 m (D x L), hecho de PVC, rojo



Tamaño	Artículo n°	Precio (€)
S - M	006273	280,00
L - XL	005610	280,00

## SET - EQUIPO DE PROTECCIÓN PERSONAL MILLER 2

EN N



- Arnés de seguridad Revolución R2 scaf - con 80 cm de extensión del ojal trasero (EN 361), resistente a bordes afilados, ojales delanteros y traseros, chaleco acolchado en la espalda, cierres automáticos para un ajuste rápido, articulación giratoria para un ajuste cómodo, la vida útil del material es de 10 años
- Unión mediante Twin manyard EDGE 2.00 m - con 2 x 63 mm ganchos de aluminio (EN 354 + 355), resistente a bordes afilados, amortiguador integrado con indicador de caída
- La vida útil del material es de 10 años
- Bolsa de equipo - 0,27 x 0,50 m (D x L), hecho de PVC, rojo



Tamaño	Artículo n°	Precio (€)
L - XL	011284	410,00

**TODOS LOS COMPONENTES DE LOS CONJUNTOS DE PUEDEN SOLICITAR INDEPENDIEMENTE**

CASCO DE PROTECCIÓN INDUSTRIAL KASK PLASMA AQ

EN ID N

- Probado y aprobado según normas EN 397
- Varias opciones de configuración permiten un ajuste rápido y sencillo
- Con anilla para sujetar el casco al cinturón



Color	Artículo n°	Precio (€)
azul	010496	74,60
blanco	010497	74,60
amarillo	010498	74,60
naranja	010499	74,60
rojo	010500	74,60
verde	010501	74,60
verde oscuro	010502	74,60
azul real	010503	74,60
negro	010453	74,60

CASCO DE PROTECCIÓN INDUSTRIAL KASK ZENITH

EN ID N

- Probado y aprobado según normas EN 397 y EN 50365
- Varias opciones de configuración permiten un ajuste rápido y sencillo
- Con anilla para sujetar el casco al cinturón



Color	Artículo n°	Precio (€)
azul	010504	84,70
blanco	010505	84,70
amarillo	010506	84,70
naranja	010507	84,70
rojo	010508	84,70
verde	010509	84,70
negro	010510	84,70

ENCUENTRE MÁS EQUIPOS DE PROTECCIÓN PERSONAL EN NUESTRO CATÁLOGO DE "ACCESORIOS"



LONGITUD DE MÓDULO DE ANDAMIO 3,07 X 0,73 M				Longitud del andamio x altura de trabajo (m)		
				100,00 x 10,20	50,00 x 10,20	10,00 x 10,20
				1.002 m <sup>2</sup> - 32 Módulos	501 m <sup>2</sup> - 16 Módulos	94 m <sup>2</sup> - 3 Módulos
Equipo básico	Dimensión (m)	Artículo n°	Precio (€)	Unidades	Unidades	Unidades

EQUIPO BÁSICO						
Bastidor de acero 2,00 m x 0,73 m	2,00 x 0,73	000853	88,80	132	68	16
Plataforma de acero „OPTI-LINE“ 3,07 x 0,32 m	3,07 x 0,32	008775	102,60	250	122	18
Plataforma de paso con revestimiento de mandera 3,07 m	3,07 x 0,61	000494	409,50	4	4	4
Diagonal para módulo de 3,07 m	3,07	000553	45,60	28	16	4
Travesaño inicial 0,73 m	0,73	000595	40,00	2	2	2
Barandilla sencilla 3,07 m	3,07	000504	24,60	256	128	24
Rodapié frontal 3,07 m	3,07	000542	25,10	128	64	12
Rodapié lateral 0,73 m	0,73	000544	15,00	8	8	8
Barandilla lateral doble 0,73 m SW 19	0,73	000530	40,00	6	6	6
Poste de barandilla 0,73 m	1,00 x 0,73	000867	51,10	31	15	2
Bastidor coronación lateral 0,73 m	1,00 x 0,73	000865	91,60	2	2	2
Base regulable 0,60 m	0,60	000320	22,00	66	34	8
Horizontal refuerzo 3,07 m	3,07	000551	90,70	6	3	0
Tubo de amarre 0,60 m	0,60	000241	16,40	35	19	6
Grapa ortogonal SW 19	SW 19	000326	8,60	35	19	6
Taco 70 mm	0,07	000357	0,40	35	19	6
Tornillo 12 mm x 120 mm	0,12	000359	1,70	35	19	6
Precio total (€)				54.948,80	28.603,10	7.043,60

SUPLEMENTO POR MODIFICACIÓN				1.002 m <sup>2</sup> - 32 Módulos		501 m <sup>2</sup> - 16 Módulos		94 m <sup>2</sup> - 3 Módulos	
Cambio	Por	Artículo n°	Precio (€)	Unidades	Suplemento (€)	Unidades	Suplemento (€)	Unidades	Suplemento (€)
Plataforma de paso con revestimiento de mandera	Plataforma de paso con revestimiento de aluminio	000488	473,00	4	254,00	4	254,00	4	254,00
Plataforma OPTI-LINE 0,32 m	Plataforma combi con revestimiento de madera	000484	226,00	125	2.600,00	61	1.268,80	9	187,20
Plataforma OPTI-LINE 0,32 m	Plataforma de aluminio con cabezal de acero	006634	284,50	125	9.912,50	61	4.837,30	9	713,70
Bastidor de acero 70	Bastidor de aluminio 70	000863	136,30	132	6.270,00	68	3.230,00	16	760,00
Plataforma de paso	* Torre de escalera	-	-	1	2.783,80	1	2.783,80	1	2.783,80

\* Los componentes de andamios necesarios para el montaje de la torre de la plataforma se combinan en precio como un conjunto y se calcula según los niveles de escalera.

LONGITUD DE MÓDULO DE ANDAMIO 2,57 M X 0,73 M				Longitud del andamio x altura de trabajo (m)		
				100,00 x 10,20	50,00 x 10,20	10,00 x 10,20
				1.049 m <sup>2</sup> - 40 Módulos	525 m <sup>2</sup> - 20 Módulos	105 m <sup>2</sup> - 4 Módulos
Equipo básico	Dimensión (m)	Artículo n°	Precio (€)	Unidades	Unidades	Unidades

EQUIPO BÁSICO						
Bastidor de acero 2,00 m x 0,73 m	2,00 x 0,73	000853	88,80	164	84	20
Plataforma de acero „OPTI-LINE“ 2,57 x 0,32 m	2,57 x 0,32	008774	90,30	314	154	26
Plataforma de paso con revestimiento de mandera 2,57 x 0,61 m	2,57 x 0,61	000492	359,10	4	4	4
Diagonal para módulo de 2,57 m	2,57	000552	42,80	32	16	4
Travesaño inicial 0,73 m	0,73	000595	40,00	2	2	2
Barandilla sencilla 2,57 m	2,57	000503	23,10	320	160	32
Rodapié 2,57 m	2,57	000541	23,10	160	80	16
Rodapié lateral 0,73 m	0,73	000544	15,00	8	8	8
Barandilla lateral doble 0,73 m SW 19	0,73	000530	40,00	6	6	6
Poste de barandilla 0,73 m	1,00 x 0,73	000867	51,10	39	19	3
Bastidor coronación lateral 0,73 m	1,00 x 0,73	000865	91,60	2	2	2
Base regulable 0,60 m	0,60	000320	22,00	82	42	10
Horizontal refuerzo 2,57 m	2,57	000550	77,00	7	3	0
Tubo de amarre 0,60 m	0,60	000241	16,40	43	23	7
Grapa ortogonal SW 19	SW 19	000326	8,60	43	23	7
Taco 70 mm	0,07	000357	0,40	43	23	7
Tornillo 12 mm x 120 mm	0,12	000359	1,70	43	23	7
Precio total (€)				62.935,80	32.403,00	8.026,40

SUPLEMENTO POR MODIFICACIÓN				1.049 m <sup>2</sup> - 40 Módulos		525 m <sup>2</sup> - 20 Módulos		105 m <sup>2</sup> - 4 Módulos	
Cambio	Por	Artículo n°	Precio (€)	Unidades	Suplemento (€)	Unidades	Suplemento (€)	Unidades	Suplemento (€)
Plataforma de paso con revestimiento de mandera	Plataforma de paso con revestimiento de aluminio	000486	423,80	4	258,80	4	258,80	4	258,80
Plataforma OPTI-LINE 0,32 m	Plataforma combi con revestimiento de madera	000483	191,10	157	1.648,50	77	808,50	13	136,50
Plataforma OPTI-LINE 0,32 m	Plataforma de aluminio con cabezal de acero	006633	250,40	157	10.958,60	77	5.374,60	13	907,40
Bastidor de acero 70	Bastidor de aluminio 70	000863	136,30	164	7.790,00	84	3.990,00	20	950,00
Plataforma de paso	* Torre de escalera	-	-	1	2.557,90	1	2.557,90	1	2.557,90

\* Los componentes de andamios necesarios para el montaje de la torre de la plataforma se combinan en precio como un conjunto y se calcula según los niveles de escalera.

LONGITUD DE MÓDULO DE ANDAMIO 2,57 X 1,09 M				Longitud del andamio x altura de trabajo (m)		
				100,00 x 10,20	50,00 x 10,20	10,00 x 10,20
				1.049 m <sup>2</sup> - 40 Módulos	525 m <sup>2</sup> - 20 Módulos	105 m <sup>2</sup> - 4 Módulos
Equipo básico	Dimensión (m)	Artículo n°	Precio (€)	Unidades	Unidades	Unidades

EQUIPO BÁSICO						
Bastidor de acero 2,00 m x 1,09 m	2,00 x 1,09	000858	88,20	164	84	20
Plataforma de acero „OPTI-LINE“ 2,57 x 0,32 m	2,57 x 0,32	008774	65,80	475	235	43
Plataforma de paso 2,57 m	2,57 x 0,61	000492	283,20	4	4	4
Diagonal para módulo de 2,57 m	2,57	000552	33,80	32	16	4
Travesaño inicial 1,09 m	1,09	009148	41,20	2	2	2
Barandilla sencilla 2,57 m	2,57	000503	18,30	320	160	32
Rodapié 2,57 m	2,57	000541	19,00	160	80	16
Rodapié lateral 1,09 m	1,09	000545	14,30	8	8	8
Barandilla lateral doble 1,09 m	1,09	000531	33,80	6	6	6
Poste de barandilla 1,09 m	1,00 x 1,09	000869	42,10	39	19	3
Bastidor coronación lateral 1,09 m	1,00 x 1,09	000556	81,20	2	2	2
Base regulable 0,60 m	0,60	000320	15,90	82	42	10
Horizontal refuerzo 2,57 m	2,57	000550	60,80	7	3	0
Tubo de amarre 0,60 m	0,60	000241	12,80	43	23	7
Grapa ortogonal SW 19	SW 19	000326	6,80	43	23	7
Taco 70 mm	0,07	000357	0,40	43	23	7
Tornillo 12 mm x 120 mm	0,12	000359	1,30	43	23	7
Precio total (€)				69.000,50	35.425,50	8.607,80

SUPLEMENTO POR MODIFICACIÓN				1.049 m <sup>2</sup> - 40 Módulos		525 m <sup>2</sup> - 20 Módulos		105 m <sup>2</sup> - 4 Módulos	
Cambio	Por	Artículo n°	Precio (€)	Unidades	Suplemento (€)	Unidades	Suplemento (€)	Unidades	Suplemento (€)
Plataforma de paso con revestimiento de mandera	Plataforma de paso con revestimiento de aluminio	000486	423,80	4	258,80	4	258,80	4	220,00
Plataforma OPTI-LINE 0,32 m	Plataforma de aluminio con cabezal de acero	006633	250,40	157	10.958,60	77	5.374,60	13	813,80
Plataforma de paso	* Torre de escalera	-	-	1	2.557,90	1	2.557,90	1	2.557,90

\* Los componentes de andamios necesarios para el montaje de la torre de la plataforma se combinan en precio como un conjunto y se calcula según los niveles de escalera.

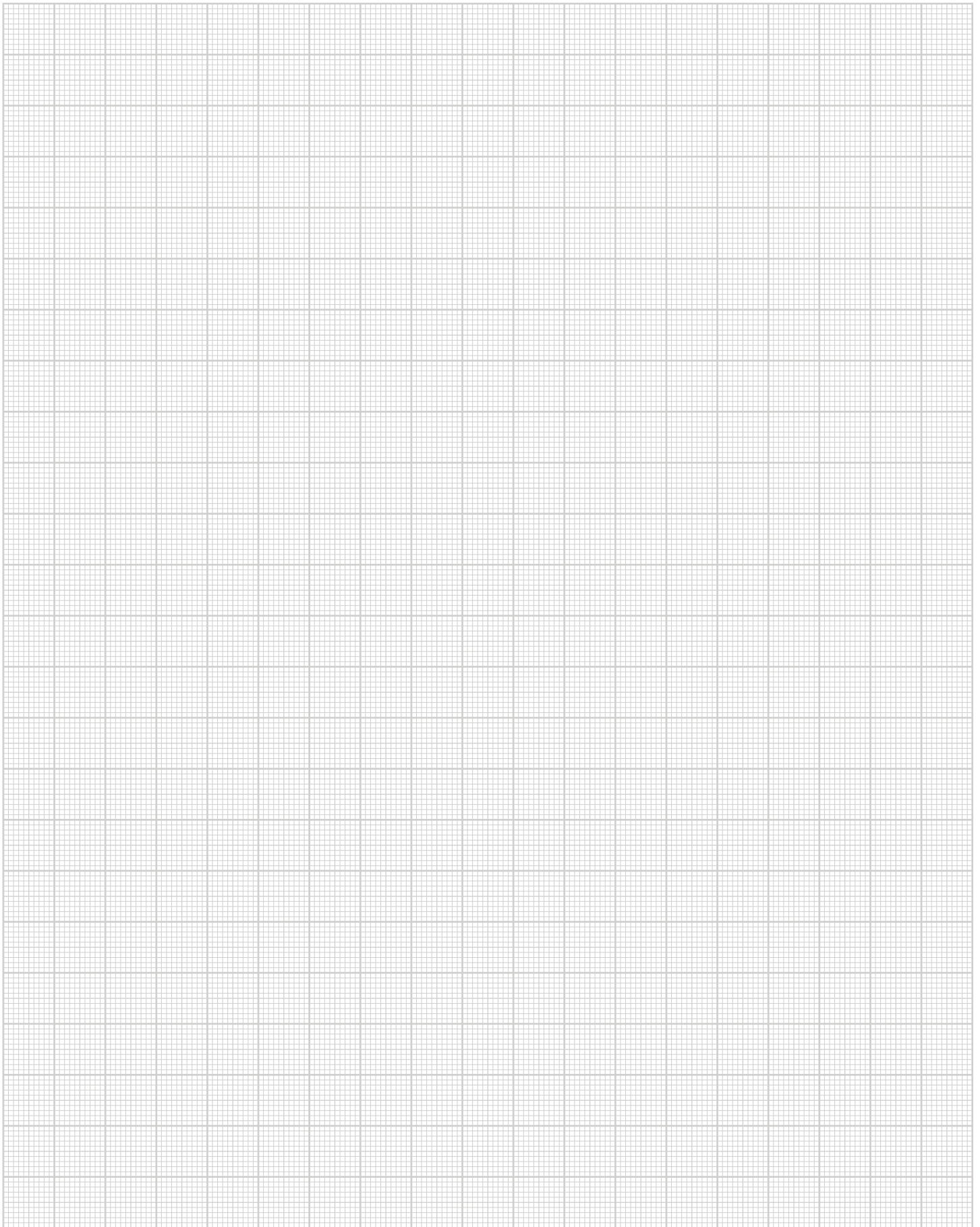

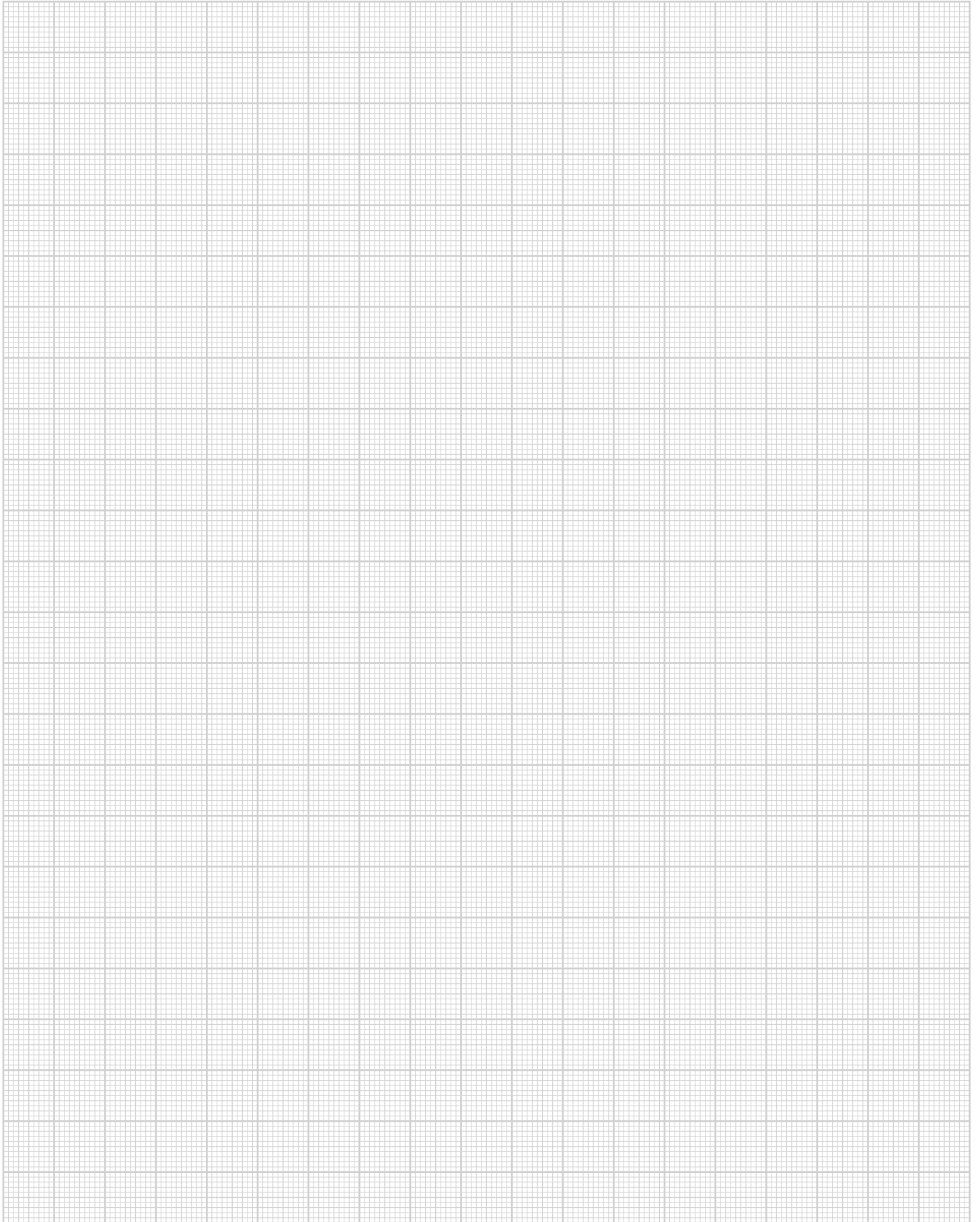

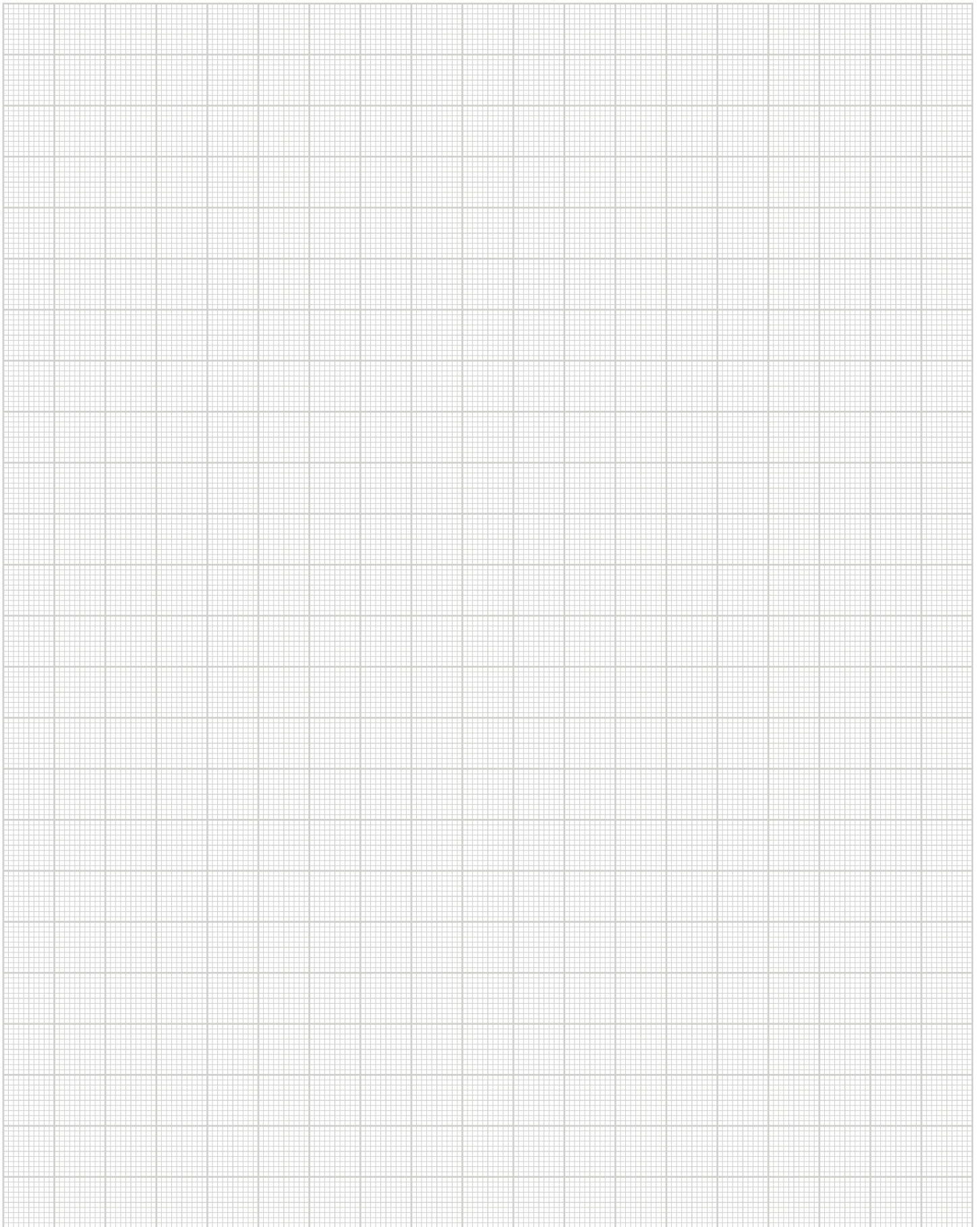



**SÓLO RELLENE EL FORMULARIO Y ENVÍELO A**  
 Fax: +49 2391 8105 375 o E-Mail: info@mj-geruest.de

Empresa \_\_\_\_\_

Nº de cliente \_\_\_\_\_

Calle \_\_\_\_\_

Teléfono \_\_\_\_\_

Código postal, población, comunidad autónoma \_\_\_\_\_

Fax \_\_\_\_\_

Nombre del compador \_\_\_\_\_

E-Mail \_\_\_\_\_

**PEDIDO**  **SOLICITUD DE OFERTA**

Por favor, enviar Pedido/oferta  por correo  por fax  por E-Mail

DESCRIPCIÓN	ARTÍCULO Nº	UNIDADES	PRECIO UNITARIO €	PRECIO TOTAL €

**PRECIO PEDIDO €**

Todos los precios son sin IVA, y se aplicará el correspondiente en el día de suministro. Todas las dimensiones y pesos son aproximados y no vinculantes. La información técnica está sujeta a cambio sin previo aviso. Se aplicarán los precios válidos en el día del suministro. La venta está únicamente sujeta a nuestras condiciones generales de venta y suministro. La venta está sometida a la jurisdicción de Plettenberg, Alemania. La propiedad del material sigue siendo de MJ Gerüst hasta el pago completo del suministro. Todos los precios son en fábrica (EX WORKS).

Fecha de suministro \_\_\_\_\_

Modo de suministro \_\_\_\_\_

Dirección de suministro: \_\_\_\_\_

Costes de transporte \_\_\_\_\_

\_\_\_\_\_

Condiciones de suministro \_\_\_\_\_

\_\_\_\_\_

Condiciones de pago \_\_\_\_\_

Sello/Firma \_\_\_\_\_

\_\_\_\_\_

Representante de MJ \_\_\_\_\_

Fecha \_\_\_\_\_



# MJ-GERÜST

Sistemas de andamios

ANDAMIO FABRICADO EN  
PLETTENBERG – ALEMANIA

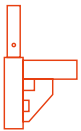
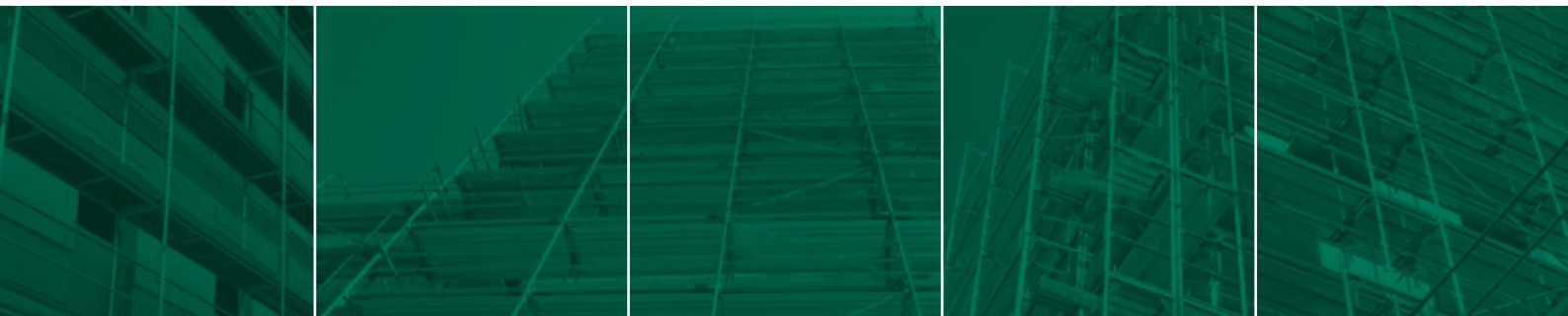

## UNI-CONNECT

Andamio de marco en medida 07

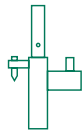

## UNI

Andamio de marco (métrica)

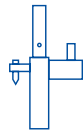

## UNI TOP

Andamio de marco (métrica)

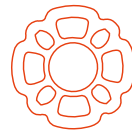

## COMBI

Andamio multidireccional

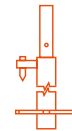

## OPTIMA

Andamio flexible de fachada

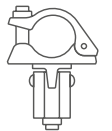

## ACCESORIOS

Universales

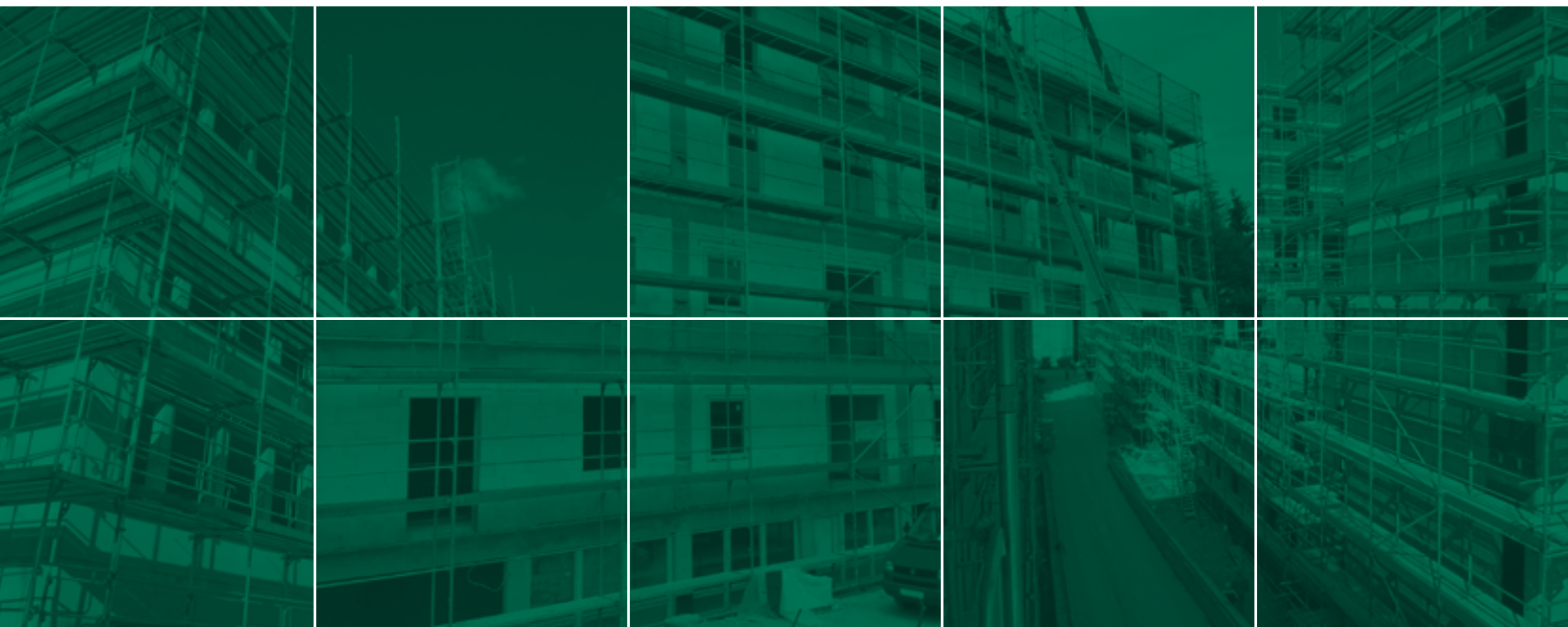

[WWW.GERUESTLAGER.DE](http://WWW.GERUESTLAGER.DE)

### MJ-Gerüst GmbH

Ziegelstraße 68  
58840 Plettenberg  
Alemania

Hotline +49 2391 8105 350

Fax +49 2391 8105 375

E-Mail [info@mj-geruest.de](mailto:info@mj-geruest.de)

[www.mj-geruest.de](http://www.mj-geruest.de)