



MJ-GERÜST
Systèmes d'échafaudages

**ECHAFAUDAGE MADE
IN PLETTENBERG**

UNI-CONNECT



LISTE DES PRIX | VALABE À PARTIR 10.2022



ÉCHAFAUDAGE MADE IN PLETTENBERG

MJ-Gerüst dont le siège se trouve à Plettenberg en Rhénanie-du-Nord-Westphalie est une entreprise d'un groupe fort de plus de 50 ans d'expérience. L'atout principale de MJ se trouve dans la production et la distribution mondiale de système d'échafaudage de haute qualité en acier ou en aluminium. Les possibilités de construction sont quasiment infinies grâce à la modernité des produits.

Une gamme de produits unique et une large sélection d'accessoires d'échafaudage. Avec cela, nous offrons à nos clients la possibilité de choisir leur système d'échafaudage. Un avantage très apprécié par nos clients, grâce auquel nos échafaudages ont acquis une reconnaissance internationale.

Développement, production et vente. Ce sont les pierres angulaires de notre gamme de services, qui sont complétées par de nombreux services supplémentaires. Aide à la planification de la mise en œuvre de projets difficiles. Un service où notre savoir-faire technique et notre expérience peut contribuer à des économies de temps et d'argent considérables.

Un produit de qualité sûre ne peut être créé que par un travail qualifié. Notre gestion de la qualité éprouvée reflète également nos connaissances, notre expérience et rend la qualité de nos produits mesurable. Afin de garantir nos normes de qualité élevées, nos processus de production sont constamment accompagnés par des bureaux d'examen externes et des ingénieurs.



NOTRE ENTREPRISE - VOS AVANTAGES

- Production en Allemagne sur le site de Plettenberg
- Systèmes d'échafaudage de haute qualité et conformes aux normes
- Certifications selon DIN EN 9001, 14001 et 50001
- Qualité de produit la plus élevée grâce à une gestion dynamique de la qualité
- Disponibilité à court terme du matériel grâce à des capacités de stockage élevées et à des processus décisionnels courts
- Utilisation des dernières technologies de production et optimisation permanente des processus technologiques de production
- Soutien dans vos projets dès la phase d'étude

PARTENAIRES ET CERTIFICATS



BUNDESINNING
GERÜSTBAU

MPA NRW



SGUV
SESE
SISP
Schweizerischer Gerüstbau-Unternehmer-Verband
Société des Entrepreneurs Suisse en Echafaudages
Società degli Imprenditori Svizzera dei Ponteggi

Deutsches
Institut
für
Bautechnik

DIBt



NASC

St.Helens Plant Limited
STHP.CO.UK - 01744 850 300

RI
SE

TYPKONTROLLERAD
Arbetsmiljöverkets
krav AFS 2013:4



INSTITUTO DEL ARDAMIO
INDAN
PERFECCIONANDO A LOS ESPECIALISTAS EN ARDAMIOS





Le Systeme	04
Socles vérin	06
Support Plancher de départ	07
Cadres	08
Planchers	12
Accès en hauteur	14
Contreventement - diagonale	16
Garde-corps	17
Plinthes	18
Protections latérales	19
Double Garde-Corps frontal	24
Amarrages	25
Consoles	28
Accès en hauteur, Escaliers	33
Planchers fente	35
Escaliers	36
Supports Planchers	37
Sécurité anti-soulèvement	38
Planchers fente	40
Garde-corps	41
Consoles	42
Protections intempéries	43
Embase roulante / Roue de guidage	44
Socles et fourches à vérin	45
Colliers, Tubes déchafaudage	46
Poutres treillis	48
Enveloppe de Sécurité OPTI-BOARD	50
Stockage et transport	52
Sécurité lors du montage d'échafaudage	53
Exemples d'échafaudages	57
Notes	60
Formulaire de commande	63

Made in Plettenberg

Prix net, pas de remise

Norme Européenne

Livraison sur demande

Marquage individuel

A tous les prix s'ajoute la TVA en vigueur à la date de livraison. Les prix s'entendent départ usine hors frais de transport. Toutes les indications de ce catalogue relatives aux références, descriptifs, poids et prix unitaires sont à titre indicatifs, toutes modifications nous est réservées. Seul nos conditions de vente et de livraison sont valables. Reserve de propriété du matériel jusqu'au paiement complet. Le présent catalogue remplace l'édition précédente.

UNI-CONNECT : RAPIDE – FORT – FLEXIBLE

L'échafaudage de façade UNI-CONNECT est un système au maniement simple et efficace. La rapidité du montage / démontage vous garantit la rentabilité dans l'exécution de vos travaux. Grâce à de nombreux accessoires et aux différentes dimensions des éléments standards, le système acquiert une flexibilité dans vos tâches les plus difficiles.

Le principe du cadre vous permet d'avoir un ensemble sécurisé et rigide. Les planchers s'accrochent directement dans le profilé U en haut du cadre, les lisses ou double garde-corps viennent se raccorder aux boîtiers à clavettes prévus à cet effet. Le verrouillage se fait d'un seul coup de marteau. La traverse inférieure du cadre permet l'anti-soulèvement du plancher bas, ce qui vous assure une sécurité par de fortes rafales de vent et empêche le vol. Les plinthes en bois s'enfilent directement sur les tenons de la traverse inférieure.

Le système d'échafaudage UNI-CONNECT peut être utilisé comme échafaudage de travail ainsi que pour les travaux de toiture.

L'échafaudage existe en acier ou en aluminium, il est idéal pour vos travaux de couverture/zinguerie, ravalement de façades/peinture ou pour vos travaux de gros-oeuvre.

**EFFICACE**

optimise et
facilite l'installation

**RENTABLE**

longue durée de vie
du produit

**FLEXIBLE**

à travers d'innombrables
Longueurs/largeur de travées

**POLYVALENT**

grâce à une large
gamme d'accessoires



LES AVANTAGES CLÉS DU SYSTÈME EN UN COUP D'ŒIL

- Profilé en U pour une fixation simple des planchers d'échafaudage
 - Démontage partiel possible grâce à une géométrie de griffes de planchers optimisées
 - Approuvé par les autorités Allemande du bâtiment, également pour une utilisation conjointe et inter-fabricants.
- Pour plus de détails sur le type et l'étendue, veuillez consulter les décisions d'homologation: Z-8.1-872, Z-8.1-922, Z-8.1-935

MJ-Gerüst GmbH
www.mj-geruest.de

Z-8.1-872

Z-8.1-922

Z-8.1-935

DIBt, Berlin

MPA NRW



Positionnez les socles réglables, enfillez les cadres et raccordez les avec une lisse.



Mise en place d'une diagonale et d'un contreventement horizontal (seulement dans la travée des diagonales).



Pose du plancher.



Avec le niveau à bulle, vérifier l'aplomb du cadre et le niveau de la lisse.



Mise en place d'un plancher bas afin de reposer l'échelle.



Après mise en place des cadres et des planchers du prochain niveau, les diagonales, les lisses et les plinthes peuvent être accrochées.

NOUS RENDRE VISITE À



WWW.GERUESTLAGER.DE

SOCLE RÉGLABLE

EN

- Acier galvanisé à chaud
- Tige filetée
- Embase 150 x 150 mm
- Pour mise à niveau de l'échafaudage en cas de différence de hauteur du sol
- Poignée de l'écrou avec cuvette pour centrer le tube sur le filetage
- Encoche sur la tige filetée pour empêcher l'enlèvement de l'écrou
- Peut également être utilisé comme fourche à vérin (Voir page 44)



Longueur (m)	Poids (kg)	PQT (pcs.)	Article N°	Prix €
0,30	2,40	375	000318	17,80
0,50	3,10	300	000319	21,30
0,60	3,40	300	000320	22,00
0,78	3,90	250	000321	29,80
1,00	4,70	200	000322	35,70

SOCLE RÉGLABLE ORIENTABLE

EN

- Acier galvanisé à chaud
- Tige filetée
- Embase 150 x 150 mm
- Pour mise à niveau de l'échafaudage en cas de différence de hauteur du sol
- Poignée de l'écrou avec cuvette pour centrer le tube sur le filetage
- Encoche sur la tige filetée pour empêcher l'enlèvement de l'écrou
- Peut également être utilisé comme fourche à vérin
- Des renforts d'échafaudage supplémentaires au point de base dans le sens longitudinal sont nécessaires
- Charge admissible : 25,4 kN



Longueur (m)	Poids (kg)	PQT (pcs.)	Article N°	Prix €
0,50	3,10	250	000323	46,30
0,80	4,30	200	013292	54,50

MADRIER BOIS

- Pour la répartition de charge
- Scié brut
- Dimensions +/- 10 mm



Longueur (m)	Largeur (m)	Hauteur (m)	Poids (kg)	PQT (pcs.)	Article N°	Prix €
1,00	0,24	0,04	1,50	80	009203	10,20
1,50	0,24	0,04	2,25	80	010360	12,30

SUPPORT PLANCHER DE DÉPART



- Acier galvanisé à chaud
- Élément de départ pour mise en place d'une volée d'escalier
- Mise en place d'un plancher inférieur au niveau des trappes d'accès



Largeur (m)	Poids (kg)	Article N°	Prix €
0,73	3,00	000595	40,00
1,09	5,40	009148	49,20

**VOIR PAGE 45 POUR PLUS DE PIÈCES ET
DANS NOTRE CATALOGUE „ACCESSOIRES „**

CADRE EN ACIER 70



- Tubes acier Ø 48,3 mm, galvanisé à chaud
- Profilé U pour l'accrochage des planchers

Hauteur (m)	Largeur (m)	Poids (kg)	PQT (pcs.)	Article N°	Prix €
0,66	0,73	10,40	66	000446	78,60
1,00	0,73	12,20	44	000855	86,10
1,50	0,73	15,70	22	000856	87,50
2,00	0,73	17,80	22	000853	88,80



CADRE EN ACIER 100



- Tubes acier Ø 48,3 mm, galvanisé à chaud
- Profilé U pour l'accrochage des planchers
- Le cadre répond à la norme SW09, ce qui permet de faire des échafaudages jusqu'à la classe de charge 6

Hauteur (m)	Largeur (m)	Poids (kg)	PQT (pcs.)	Article N°	Prix €
0,66	1,09	13,40	66	000456	95,20
1,00	1,09	15,90	44	000859	101,50
1,50	1,09	20,20	22	000861	110,60
2,00	1,09	23,40	22	000858	111,80



CADRE EN ACIER 70/100



- Tubes acier Ø 48,3 mm, galvanisé à chaud
- Profilé U pour l'accrochage des planchers
- Avec quatre boîtiers à clavette pour garde-corps intérieur et extérieur

Hauteur (m)	Largeur (m)	Poids (kg)	PQT (pcs.)	Article N°	Prix €
2,00	0,73	17,90	22	008095	113,70
2,00	1,09	23,50	22	006817	133,00



008095



006817



GOUJON DE LIAISON

Goujon de liaison formé, pour une capacité de charge élevée et en même temps optimisé pour empiler les cadres lors du rangement.



PLAQUE DU NOEUDS

Le renfort d'angle soudé permet un la fixation des diagonales verticales et également la fixation de colliers de serrage.

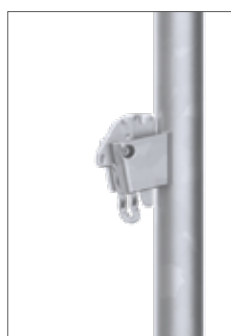

BOÎTIER À CLAVETTE

Support de garde-corps avec une nouvelle géométrie améliorée pour un emboîtement sûr et robuste Peut accueillir jusqu'à deux lisses.



ERGOT DE PLINTHE

Protection anti-soulèvement intégrée avec ergot pour plinthe. L'emplacement et la géométrie garantissent une sécurité du plancher d'échafaudage contre le soulèvement Le démontage partiel de l'échafaudage reste possible à tout moment.

CADRE EN ALUMINIUM 70



- Tubes aluminium Ø 48,3 mm
- Profilé U pour l'accrochage des planchers
- Faible poids avec haute résistance

Hauteur (m)	Largeur (m)	Poids (kg)	PQT (pcs.)	Article N°	Prix €
0,66	0,73	4,20	66	000459	90,90
1,00	0,73	5,40	44	000864	108,80
1,50	0,73	7,70	22	002818	129,90
2,00	0,73	8,60	22	000863	136,30



CADRE EN ACIER 1 PLANCHER



- Tubes acier Ø 48,3 mm, galvanisé à chaud
- Profilé U pour l'accrochage des planchers

Hauteur (m)	Largeur (m)	Poids (kg)	PQT (pcs.)	Article N°	Prix €
0,66	0,36	8,60	66	000605	95,40
1,00	0,36	10,60	44	000604	98,40
2,00	0,36	18,30	22	000876	100,50



CADRE EN ACIER „K“



- Tubes acier Ø 48,3 mm, galvanisé à chaud
- Profilé U pour l'accrochage des planchers
- Permet de contourner les débords de toiture et les saillies du bâtiment
- Jusqu'à quatre niveaux d'échafaudage supplémentaires sont possibles

Hauteur (m)	Largeur (m)	Poids (kg)	PQT (pcs.)	Article N°	Prix €
2,00	0,73	22,00	22	000862	179,80
2,00	1,09	24,00	22	000452	196,60



CADRE DE TOIT



- Tube en acier Ø 48,3 mm, galvanisé à chaud
- Pour élargir l'échafaudage UC 70 d'une largeur d'un demi plancher
- Particulièrement adapté pour le montage en sécurité de toit selon la norme DIN 4420
- Le passage de l'UC 70 à l'UC 100 est possible



Hauteur (m)	Largeur (m)	Poids (kg)	PQT (pcs.)	Article N°	Prix €
2,00	1,09/0,73	24,50	22	011034	125,10

CADRE PASSAGE PIÉTONS 1,50 M



- Tubes acier Ø 48,3 mm, galvanisé à chaud
- Permet la circulation du public en toute sécurité sous l'échafaudage
- Goujon variable pour des largeurs de cadre de 0,73 et 1,09 m
- Le contreventement horizontal est effectué par des diagonales et par des contrevents horizontaux

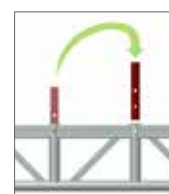

Hauteur (m)	Largeur (m)	Poids (kg)	PQT (pcs.)	Article N°	Prix €
2,20	1,50	35,20	20	003152	253,20

CADRE PASSAGE PIÉTONS 1,09 M



- Tubes acier Ø 48,3 mm, galvanisé à chaud
- Largeur de passage de 1,00 m pour les espaces étroits
- Quatre boîtiers à clavette à l'extérieur du cadre
- Le goujon démontable permet un assemblage continu avec les cadres de 0,73 m ou 1,09 m de largeur



Hauteur (m)	Largeur (m)	Poids (kg)	PQT (pcs.)	Article N°	Prix €
2,20	1,09	30,70	22	010933	245,30

PLANCHER EN ACIER „OPTI-LINE“ 0,32 M  

- Acier galvanisé à chaud
- Extrêmement robuste, pour les travaux les plus difficiles
- Surface antidérapante et sûre grâce à une perforation prononcée
- Plancher plus léger grâce à la réduction de l'épaisseur des parois et optimisation du profilage
- Facilement empilable grâce aux rainures de guidage
- Répond aux exigences de la norme DIN EN 12811
- Conforme à la norme DIN 4420
- Soudé par points



NOUVEAU PROFIL DE SURFACE



Longueur (m)	Largeur (m)	Poids (kg)	LK	PQT (pcs.)	Article N°	Prix €
0,73	0,32	5,60	6	60/80	008770	66,60
1,09	0,32	7,70	6	60/80	008771	67,80
1,40	0,32	9,30	6	60/80	011731	69,00
1,57	0,32	10,90	6	60/80	008772	69,70
2,07	0,32	13,90	6	60/80	008773	78,20
2,57	0,32	16,90	5	60/80	008774	90,30
3,07	0,32	19,80	4	60/80	008775	102,60
4,14	0,32	31,00	3	60/80	008766	200,50

PLANCHER EN ACIER 0,19 M  

- Acier galvanisé à chaud
- Plancher de compensation pour combler les plateformes et consoles
- Surface antidérapante et sûre grâce à une perforation prononcée
- Facilement empilable grâce aux rainures de guidage



Longueur (m)	Largeur (m)	Poids (kg)	LK	PQT (pcs.)	Article N°	Prix €
0,73	0,19	4,20	6	100/120	008780	47,70
1,09	0,19	6,40	6	100/120	008781	56,70
1,57	0,19	8,50	6	100/120	008782	58,30
2,07	0,19	10,60	6	100/120	008783	67,90
2,57	0,19	12,70	5	100/120	008784	79,40
3,07	0,19	15,90	4	100/120	008785	92,30

PLANCHER TOUT ALU AVEC EMBOUTS ACIER 0,61 M



- Antidérapant et empilable
- Poids et capacité de charge optimisé Optimisation de profil
- La conception brevetée du profilé avec des renforts de longeron dans la zone de marche assure une faible flexion et une très bonne sécurité de marche
- Renforts de longeron brevetés
- Conception extrêmement robuste avec une capacité de charge élevée



Longueur (m)	Largeur (m)	Poids (kg)	LK	PQT (pcs.)	Article N°	Prix €
0,73	0,61	6,80	6	18	006625	131,80
1,09	0,61	8,80	6	18	006627	154,60
1,40	0,61	11,90	6	18	006629	176,10
1,57	0,61	13,40	6	18	006631	175,00
2,07	0,61	14,50	6	18	006632	212,00
2,57	0,61	17,10	5	18	006633	250,40
3,07	0,61	20,30	4	18	006634	284,50

PLANCHER TOUT ALU AVEC EMBOUTS ACIER 0,32 M



- Antidérapant et empilable
- Poids et capacité de charge optimisé Optimisation de profil
- La conception brevetée du profilé avec des renforts de longeron dans la zone de marche assure une faible flexion et une très bonne sécurité de marche
- Renforts de longeron brevetés
- Conception extrêmement robuste avec une capacité de charge élevée



Longueur (m)	Largeur (m)	Poids (kg)	LK	PQT (pcs.)	Article N°	Prix €
0,73	0,32	3,80	6	18	012323	115,90
1,09	0,32	5,10	6	18	012324	121,80
1,40	0,32	6,30	6	18	012325	124,70
1,57	0,32	6,90	6	18	012326	128,10
2,07	0,32	8,80	6	18	012327	151,10
2,57	0,32	10,70	5	18	012328	173,30
3,07	0,32	12,50	4	18	012329	199,80

PLANCHER TOUT ALU AVEC EMBOUTS ACIER 0,19 M



- Antidérapant et empilable
- Poids et capacité de charge optimisé Optimisation de profil
- La conception brevetée du profilé avec des renforts de longeron dans la zone de marche assure une faible flexion et une très bonne sécurité de marche



Longueur (m)	Largeur (m)	Poids (kg)	PQT (pcs.)	Article N°	Prix €
0,73	0,19	3,04	18	013791	52,30
1,09	0,19	4,10	18	013792	54,30
1,40	0,19	5,00	18	013793	70,10
1,57	0,19	5,54	18	013794	90,70
2,07	0,19	7,00	18	013795	109,70
2,57	0,19	8,50	18	013796	127,70
3,07	0,19	10,00	18	013797	151,80

PLANCHER ALU/BOIS



- Contreplaqué en bois étanche de 12 mm, Type BFU-100 G-12
- Léger et robuste, embout en acier galvanisé

Longueur (m)	Largeur (m)	Poids (kg)	LK	PQT (pcs.)	Article N°	Prix €
0,73	0,61	6,30	3	14	000479	112,60
1,09	0,61	8,40	3	14	003195	126,20
1,57	0,61	13,20	3	14	000481	150,20
2,07	0,61	17,00	3	14	000482	167,50
2,57	0,61	20,00	3	14	000483	191,10
3,07	0,61	23,00	3	14	000484	226,00



PLUS DE REVÊTEMENTS POUR SOLUTIONS SPÉCIALES PEUVENT ÊTRE TROUVÉS À LA PAGE 38.

PLANCHER TRAPPE TOUT ALUMINIUM



- Cadre alu + habillage alu
- Avec échelle alu intégrée (Téléscopique sur longueur 2,07 m)
- Trappe d'accès en acier avec verrouillage de sécurité, ouverture vers l'arrière
- Ouverture facile du verrou de l'échelle, également par le dessus du plancher
- Embout avec griffes d'accrochage en acier galvanisé

Longueur (m)	Largeur (m)	Poids (kg)	LK	PQT (pcs.)	Article N°	Prix €
2,07	0,61	23,30	4	14	009872	415,80
2,57	0,61	23,70	4	14	000486	423,80
3,07	0,61	26,70	3	14	000488	473,00



PLANCHER TRAPPE TOUT ALUMINIUM OUVERTURE LATÉRALE



- Cadre alu + habillage alu
- Avec échelle alu intégrée
- Trappe d'accès en acier avec verrouillage de sécurité, ouverture latérale
- Ouverture facile du verrou de l'échelle, également par le dessus du plancher
- Embout avec griffes d'accrochage en acier galvanisé

Longueur (m)	Largeur (m)	Poids (kg)	LK	PQT (pcs.)	Article N°	Prix €
2,57	0,61	24,20	4	14	006522	473,30
3,07	0,61	27,20	3	14	006523	522,90

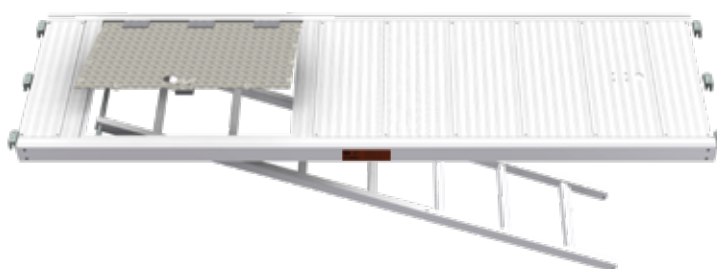

PLANCHER TRAPPE ALU/BOIS



- Contreplaqué en bois étanche de 12 mm Type BFU-100 G-12
- Avec échelle aluminium intégrée
- Embout avec griffes d'accrochage en acier galvanisé



Longueur (m)	Largeur (m)	Poids (kg)	LK	PQT (pcs.)	Article N°	Prix €
2,57	0,61	24,00	3	14	000492	359,10
3,07	0,61	29,00	3	14	000494	409,50

PLANCHER TRAPPE TOUT ALUMINIUM SANS ÉCHELLE



- Cadre aluminium + habillage aluminium
- Sans échelle intégrée
- Trappe d'accès en acier avec verrouillage de sécurité, ouverture vers l'arrière
- Embout avec griffes d'accrochage en acier galvanisé

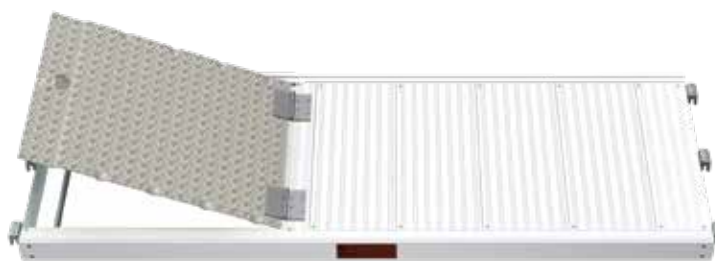

Longueur (m)	Largeur (m)	Poids (kg)	PQT (pcs.)	Article N°	Prix €
1,57	0,61	11,00	14	009079	279,90
2,07	0,61	17,50	14	000490	295,70
2,57	0,61	20,00	14	002250	346,40
3,07	0,61	25,00	14	000489	394,00

ÉCHELLE D'ÉTAGE



- Pour plancher à trappe sans échelle intégrée
- Avec griffes en acier rivetées pour une fixation sûre aux plancher



Exécution	Longueur (m)	Largeur (m)	Poids (kg)	PQT (pcs.)	Article N°	Prix €
Aluminium	2,16	0,40	3,00	–	001323	80,70
Acier	2,16	0,40	10,50	80	000172	79,90

DIAGONALE



- Tube acier Ø 42,4 mm, galvanisé à chaud
- Avec demi-collier orientable à clavette
- Permet le contreventement vertical et le réglage de l'aplomb de l'échafaudage

Travée (m)	Longueur (m)	Poids (kg)	PQT (pcs.)	Article N°	Prix €
1,57	2,40	6,00	50	000546	39,90
2,07	2,80	6,50	50	000554	40,80
2,57	3,20	7,00	50	000552	42,80
3,07	3,60	8,30	50	000553	45,60



CONTREVENTEMENT HORIZONTAL



- Tube acier Ø 48,3 mm, galvanisé à chaud
- Avec deux demi-collier
- Permet le contreventement horizontal de l'échafaudage

Travée (m)	Longueur (m)	Poids (kg)	PQT (pcs.)	Article N°	Prix €
1,57	1,57	7,20	50	008207	70,40
2,07	2,07	9,00	50	000548	72,10
2,57	2,57	10,80	50	000550	77,00
3,07	3,07	12,60	50	000551	90,70



DIAGONALE DE RENFORT



- Tube acier, galvanisé à chaud
- Avec deux demi-collier
- Permet le renfort d'un cadre ou d'une console

Exécution	Longueur (m)	Poids (kg)	PQT (pcs.)	Article N°	Prix €
2-planchers	1,77	5,30	50	000588	53,10
3-planchers	1,95	5,80	50	000587	55,90

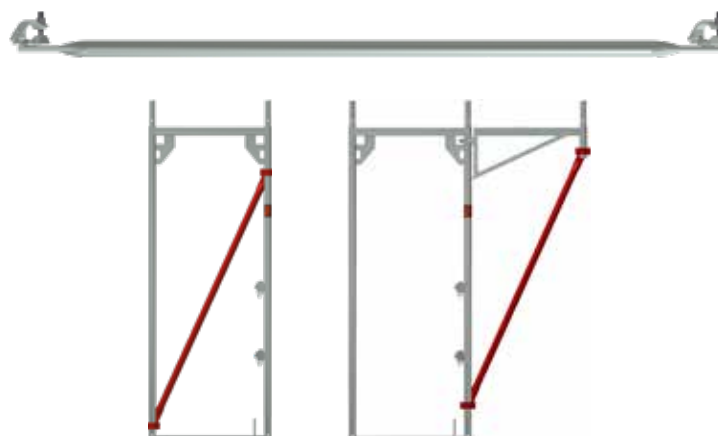

LISSE



- Tube acier Ø 33,7 mm, galvanisé à chaud

Longueur (m)	Poids (kg)	PQT (pcs.)	Article N°	Prix €
0,73	1,30	100	000499	18,60
1,09	1,90	100	000500	19,30
1,40	2,60	200	015616	19,80
1,57	2,80	100	000501	20,10
2,07	3,70	100	000502	21,50
2,57	4,60	100	000503	23,10
3,07	5,50	100	000504	24,60



DOUBLE GARDE-CORPS ACIER



- Tube acier Ø 33,7 mm, galvanisé à chaud

Longueur (m)	Poids (kg)	PQT (pcs.)	Article N°	Prix €
0,73	4,10	40	000506	41,80
1,09	5,40	40	000507	45,70
1,40	6,50	40	015617	49,40
1,57	7,20	40	000509	50,20
2,07	9,80	40	000510	54,50
2,57	11,80	40	000511	57,80
3,07	13,50	40	000512	66,50
4,14	21,00	40	000513	118,50



DOUBLE GARDE-CORPS ALUMINIUM AVEC RENFORT DIAGONALE



- Tube alu Ø 40 mm
- Renfort diagonal pour la stabilité et une protection supplémentaire

Longueur (m)	Poids (kg)	PQT (pcs.)	Article N°	Prix €
1,57	3,70	30	009244	72,90
2,07	4,80	30	009660	98,70
2,57	6,50	30	007697	108,30
3,07	7,30	30	007698	124,80



PLINTHE



- Bois
- Sertie de garniture acier
- S'accroche dans les ergots des cadres ou colliers plinthes et permet une protection latérale complète

Longueur (m)	Poids (kg)	PQT (pcs.)	Article N°	Prix €
0,73	1,50	80	000537	16,50
1,09	2,50	80	000538	18,30
1,57	3,00	80	000539	20,10
2,07	4,00	80	000540	21,40
2,57	4,80	80	000541	23,10
3,07	6,50	80	000542	25,10



MARQUAGE ET COULEUR PERSONNALISÉ SUR DEMANDE

PLINTHE ALUMINIUM



- Aluminium
- Sertie de garniture acier
- S'accroche dans les ergots des cadres ou colliers plinthes et permet une protection latérale complète

Longueur (m)	Poids (kg)	PQT (pcs.)	Article N°	Prix €
0,73	1,50	80	010142	29,30
1,09	2,00	80	010143	35,10
1,57	2,80	80	010144	40,90
2,07	3,60	80	010145	51,00
2,57	4,40	80	010146	60,80
3,07	5,20	80	010147	70,80
4,14	6,90	80	014000	81,00



PLINTHE D'EXTRÉMITÉ



- Bois
- Sertie de garniture acier
- Pour la protection latérale

Longueur (m)	Poids (kg)	PQT (pcs.)	Article N°	Prix €
0,73	1,50	100	000544	15,00
1,09	2,00	100	000545	17,20



POTEAU GARDE-CORPS



- Tube acier Ø 48,3 mm, galvanisé à chaud
- Permet l'accrochage de deux lisses ou d'un double garde-corps ainsi qu'une plinthe
- Anti-soulèvement du plancher au dernier niveau
- La sécurisation contre le levage se fait par des goupilles



Hauteur (m)	Largeur (m)	Poids (kg)	PQT (pcs.)	Article N°	Prix €
1,00	0,73	6,50	44	000867	51,10
1,00	1,09	7,30	44	000869	53,40

POTEAU GARDE-CORPS ALUMINIUM



- Tube aluminium Ø 48,3 mm
- Permet l'accrochage de deux lisses ou d'un double garde-corps ainsi qu'une plinthe
- Anti-soulèvement du plancher au dernier niveau
- La sécurisation contre le levage se fait par des goupilles



Hauteur (m)	Largeur (m)	Poids (kg)	PQT (pcs.)	Article N°	Prix €
1,00	0,73	2,80	44	000870	65,00

SUPPORT GARDE-CORPS INTÉRIEUR AVEC ERGOT PLINTHE



- Acier, galvanisé à chaud
- Permet la fixation de deux lisses et l'accrochage d'une plinthe au niveau intérieur du cadre
- Montage rapide par clavette



Longueur (m)	Poids (kg)	PQT (pcs.)	Article N°	Prix €
0,99	3,29	100	006137	41,40

CADRE D'EXTRÉMITÉ ACIER



- Tube acier Ø 48,3 mm, galvanisé à chaud
- Protection latérale au dernier niveau et anti-soulèvement du plancher
- La sécurisation contre le levage se fait par des goupilles

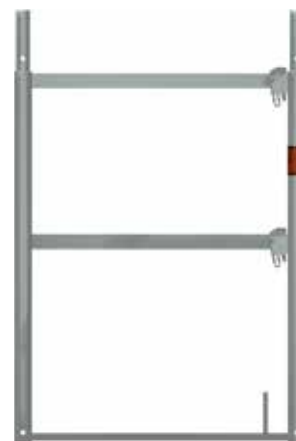

Höhe (m)	Breite (m)	Gewicht (kg)	VPE (Stk.)	Art.-Nr.	Preis (€)
1,00	0,73	12,00	20	000865	91,60
1,00	1,09	14,70	20	000556	103,00

CADRE D'EXTRÉMITÉ ALUMINIUM



- Tube aluminium Ø 48,3 mm
- Protection latérale au dernier niveau et anti-soulèvement du plancher
- La sécurisation contre le levage se fait par des goupilles



Hauteur (m)	Largeur (m)	Poids (kg)	PQT (pcs.)	Article N°	Prix €
1,00	0,73	5,30	20	000866	119,30

POTEAU GARDE-CORPS SIMPLE



- Tube acier Ø 48,3 mm, galvanisé à chaud
- Avec goujon de liaison et anti-soulèvement du plancher
- Permet l'utilisation avec console 1 plancher
- Permet l'accrochage de deux lisses ou d'un double garde-corps ainsi qu'une plinthe
- Anti-soulèvement du plancher au dernier niveau
- La sécurisation contre le levage se fait par des goupilles



Hauteur (m)	Poids (kg)	PQT (pcs.)	Article N°	Prix €
1,00	5,10	50	000871	37,10

POTEAU GARDE-CORPS SIMPLE ALUMINIUM



- Tube aluminium Ø 48,3 mm, galvanisé à chaud
- Avec goujon de liaison et anti-soulèvement du plancher
- Permet l'utilisation avec console 1 plancher
- Permet l'accrochage de deux lisses ou d'un double garde-corps ainsi qu'une plinthe
- Anti-soulèvement du plancher au dernier niveau
- La sécurisation contre le levage se fait par des goupilles



Hauteur (m)	Poids (kg)	PQT (pcs.)	Article N°	Prix €
1,00	2,10	50	000872	50,40

POTEAU GARDE-CORPS SIMPLE



- Tube acier Ø 48,3 mm, galvanisé à chaud
- Avec goujon de liaison
- Sans anti-soulèvement du plancher
- Permet l'accrochage de deux lisses ou d'un double garde-corps
- Peut être utilisé si aucune plinthe n'est requise



Hauteur (m)	Poids (kg)	PQT (pcs.)	Article N°	Prix €
1,00	4,70	50	000873	37,00

SUPPORT FILET DE PROTECTION 0,73 M



- Tube acier Ø 48,3 mm, galvanisé à chaud
- Compatible avec cadres ou consoles de 0,36, 0,50 ou 0,73 m
- Utilisation avec un filet couvreur pour protection anti-chutes au niveau du toit
- En liaison avec les lisses ou doubles garde-corps, convient également aux protections latérales grillagées
- Conforme à la norme DIN 4421



Hauteur (m)	Largeur (m)	Poids (kg)	PQT (pcs.)	Article N°	Prix €
2,00	0,73	12,00	44	007354	114,80



SUPPORT FILET DE PROTECTION 1,09 M



- Tube acier Ø 48,3 mm, galvanisé à chaud
- Utilisation avec un filet couvreur pour protection anti-chutes au niveau du toit
- En liaison avec les lisses ou doubles garde-corps, convient également aux protections latérales grillagées
- Conforme à la norme DIN 4421



Hauteur (m)	Largeur (m)	Poids (kg)	PQT (pcs.)	Article N°	Prix €
2,00	1,09	14,00	44	000563	120,00

POTEAU GARDE-CORPS 2,00 M



- Tube acier Ø 48,3 mm, galvanisé à chaud
- Avec goujon de liaison et anti-soulèvement du plancher
- Non conforme avec la protection anti-chutes



Hauteur (m)	Poids (kg)	PQT (pcs.)	Article N°	Prix €
2,00	9,50	50	000875	76,80

RENFORT SUPPORT FILET DE PROTECTION



- Tube acier, galvanisé à chaud
- Avec trois demi-colliers
- Renforcement pour la protection anti-chutes sur des travées supérieures à 2,00 m



Hauteur (m)	Poids (kg)	SW	Article N°	Prix €
1,30	7,50	22	010063	55,00

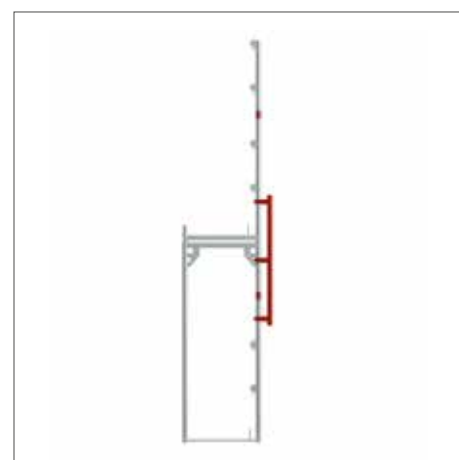
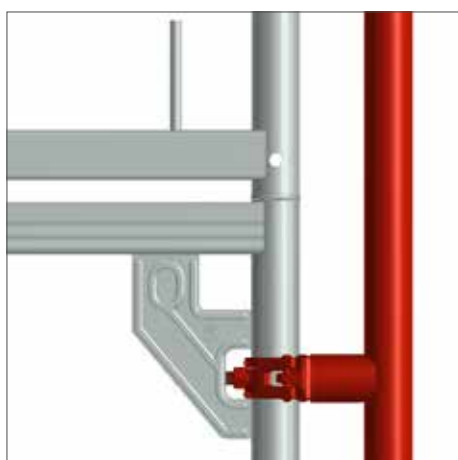

DOUBLE GARDE-CORPS FRONTAL



- Tube acier Ø 33,7 et 26,9 mm, galvanisé à chaud
- Permet la protection frontal de l'échafaudage

Largeur (m)	Poids (kg)	SW	PQT (pcs.)	Article N°	Prix €	
0,73	3,40	19	25	000530	40,00	
1,09	3,80	19	25	000531	45,40	
0,73	3,40	22	25	006951	40,00	⌚
1,09	3,80	22	25	009676	45,40	⌚



TUBE D'AMARRAGE



- Tube acier Ø 48,3 mm, galvanisé à chaud
- Fixation avec un collier fixe pour les courts
- Fixation avec deux colliers fixes pour les longs

Longueur (m)	Poids (kg)	Article N°	Prix €
0,30	1,40	000240	13,00
0,40	1,80	000242	14,40
0,50	2,00	000125	15,10
0,60	2,60	000241	16,40
0,80	3,20	000129	18,40
1,00	3,80	000127	20,40
1,30	4,80	000131	21,40
1,50	5,50	000132	24,70



CONTREVENTEMENT HORIZONTAL



- Tube acier, galvanisé à chaud
- Avec deux demi-collier
- Permet le contreventement horizontal de l'échafaudage



Longueur (m)	Poids (kg)	Article N°	Prix €
0,18	0,95	009190	15,30



TUBE D'ANCORAGE AVEC PLAT



- Tube acier Ø 48,3 mm, galvanisé à chaud
- Fixation avec un collier fixe



Länge (m)	Gewicht (kg)	Art.-Nr.	Preis (€)
0,70	2,70	000124	23,30



ANCORAGE MURAL SYSTÈME D'ISOLATION THERMIQUE



- Set composé d'une passerelle et de deux pitons
- Pour l'ancrage de l'échafaudage sur les façades en ITE à construction standard
- Même avec un bras de levier de 28 cm, une capacité de charge suffisante est garantie parallèlement au mur de façade



Poids (kg)	Article N°	Prix €
3,61	009141	84,60

PITON D'AMARRAGE Ø 12 MM



- Galvanise et soude
- À utiliser avec cheville nylon 70/100 mm et bouchon naturel / noir

Longueur (mm)	Longueur de filetage (mm)	Poids (kg)	PQT (pcs.)	Article N°	Prix €
90	54	0,155	150	000358	1,50
120	65	0,175	150	000359	1,70
160	58	0,210	100	000360	1,90
190	65	0,235	100	000363	2,10
230	65	0,265	100	000361	2,20
300	65	0,300	50	002374	2,50
350	65	0,364	50	000362	2,70
400	65	0,424	50	006333	6,00
450	65	0,468	50	007555	6,20
500	65	0,530	50	002983	7,50



PITON D'AMARRAGE M 12



- Galvanise et soude
- Avec filetage metrique

Longueur (mm)	Longueur de filetage (mm)	Poids (kg)	PQT (pcs.)	Article N°	Prix €
60	35	0,140	150	012379	5,00
80	35	0,150	150	012383	5,10
100	35	0,160	100	012384	5,20
120	35	0,175	100	012385	5,40
160	35	0,210	100	012386	5,60
220	35	0,260	50	012387	5,90



BOUCHON CHEVILLE



- Permet de fermer les percements

Couleur	Poids (kg)	PQT (pcs.)	Article N°	Prix €
Nature	0,003	100	000651	0,20
Noir	0,003	100	010353	0,20



CHEVILLE NYLON



- Pour piton d'amarrage Ø 12 mm
- Percement Ø 14 mm

Longueur (m)	Poids (kg)	PQT (pcs.)	Article N°	Prix €
0,07	0,007	100	000357	0,40
0,10	0,007	100	011158	0,40



MJ-SCAFFY



- Support de vissage pitons d'amarrage
- Pour douille SW 22
(cles d'echafaudage standard)
- Avec douille carree de 3/4 pouces
- Avec adaptateur pour visseuse SDS



Poids (kg)	Article N°	Prix €
0,374	012600	70,60

CONSOLE AVEC GOUJON DE LIAISON 0,36 M

- Acier galvanisé à chaud
- Avec demi-collier
- Avec goujon de liaison
- Avec protection anti-soulèvement intégrée

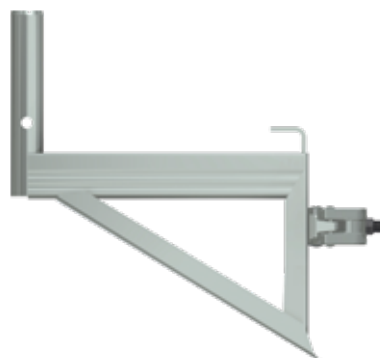

Largeur (m)	Poids (kg)	SW	PQT (pcs.)	Article N°	Prix €
0,36	3,70	19	100	000582	40,60
0,36	3,70	22	100	006945	40,60

CONSOLE SANS GOUJON DE LIAISON 0,36 M



- Acier galvanisé à chaud
- Avec demi-collier
- Avec protection anti-soulèvement intégrée



Largeur (m)	Poids (kg)	SW	PQT (pcs.)	Article N°	Prix €
0,36	3,50	19	100	007485	40,60
0,36	3,50	22	100	000584	40,60



CONSOLE SANS GOUJON DE LIAISON 0,22 M



- Acier galvanisé à chaud
- Avec demi-collier
- Sans goujon de liaison
- Avec protection anti-soulèvement intégrée



Largeur (m)	Poids (kg)	SW	PQT (pcs.)	Article N°	Prix €
0,22	2,50	19	200	006949	36,60
0,22	2,50	22	200	005839	36,60



CONSOLE SANS GOUJON DE LIAISON 0,73 M



- Acier galvanisé à chaud
- Avec demi-collier
- Sans goujon de liaison
- Avec protection anti-soulèvement intégrée



Largeur (m)	Poids (kg)	SW	PQT (pcs.)	Article N°	Prix €
0,73	5,90	19	20	000592	52,90

CONSOLE AVEC GOUJON DE LIAISON 0,73 M



- Acier galvanisé à chaud
- Avec demi-collier
- Avec goujon de liaison
- Installation uniquement avec diagonale de renfort (Voir page 16)



Largeur (m)	Poids (kg)	SW	PQT (pcs.)	Article N°	Prix €
0,73	6,20	19	20	000585	53,80
0,73	6,10	22	20	006946	53,80



CONSOLE AVEC GOUJON DE LIAISON RENFORCÉE 0,73 M



- Acier galvanisé à chaud
- Avec demi-collier
- Avec goujon de liaison
- Avec protection anti-soulèvement intégrée
- Classe de charge admissible 3 sans diagonale de renfort



Largeur (m)	Poids (kg)	SW	PQT (pcs.)	Article N°	Prix €
0,73	9,30	19	20	009068	91,50

CONSOLE POUR CADRE 0,73 M



- Acier galvanisé à chaud
- Avec deux demi-colliers
- Avec deux goujons de liaison
- Pour élargir un échafaudage au niveau du toit
- Pour créer des saillies d'échafaudage



Largeur (m)	Poids (kg)	SW	PQT (pcs.)	Article N°	Prix €
0,73	10,00	19	20	000589	98,60

CONSOLE AVEC GOUJON DE LIAISON 1,09 M



- Acier galvanisé à chaud
- Avec demi-collier
- Avec goujon de liaison
- Installation uniquement avec diagonale de renfort (Voir page 16)



Largeur (m)	Poids (kg)	SW	PQT (pcs.)	Article N°	Prix €
1,09	9,00	19	20	000586	121,70
1,09	9,00	22	20	006947	121,70



POUR LES RENFORTS DE CONSOLE, VOIR PAGE 16.

CONSOLE D'ANGLE SANS GOUJON DE LIAISON



- Acier galvanisé à chaud
- Avec protection anti-soulèvement intégrée
- Un demi-collier soudé à une hauteur différente permet la connexion de deux consoles sur un montant



Largeur (m)	Poids (kg)	SW	PQT (pcs.)	Article N°	Prix €
0,36	4,70	19	100	008087	51,70

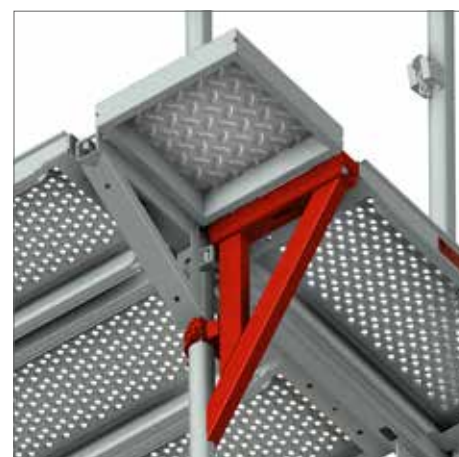

PLANCHER D'ANGLE DROIT



- Acier galvanisé à chaud
- En complément des planchers dans les angles intérieurs
- Surface antidérapante
- En combinaison avec console d'angle, voir au-dessus

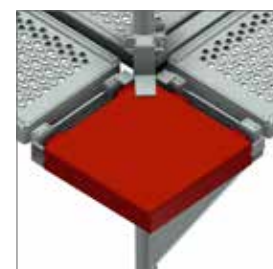
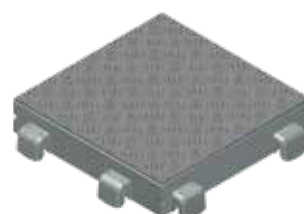

Longueur (m)	Largeur (m)	Poids (kg)	Article N°	Prix €
0,36	0,36	7,00	008158	133,00

CONSOLE 0,50 M



- Acier galvanisé à chaud
- Avec demi-collier
- Avec goujon de liaison
- Permet d'agrandir ou de réduire les dimensions d'une travée de 0,50 m, ou comme console standard avec mise en place de 2 planchers de 0,61 m (voir l'illustration)

Largeur (m)	Poids (kg)	SW	PQT (pcs.)	Article N°	Prix €
0,50	5,40	19	20	007126	53,10



PARE-GRAVATS



- Tube acier Ø 48,3 mm, galvanisé à chaud
- A monter sur une console pour cadre 0,73 m

Largeur (m)	Poids (kg)	Article N°	Prix €
0,73	4,00	000518	40,20



JOINT DE SECURITÉ PARE-GRAVATS



- Acier galvanisé à chaud
- En complément du pare-gravats

Exécution	Poids (kg)	Article N°	Prix €
2-planchers	2,00	000590	52,90



VOLÉE D'ESCALIER ALUMINIUM



- Pour hauteur de travée de 2,00 m
- Escalier pour montage dans un échafaudage de façade
- Pour un accès rapide et sûr sur les niveaux d'échafaudage
- Des marches antidérapantes permettent une ascension confortable des échafaudages lors du transport de matériaux, sans réduire l'espace de travail dans l'allée principale
- Charge de service maximale $p=2,5 \text{ kN/m}^2$
- Charge ponctuelle à $0,2 \times 0,2 \text{ m}^2 F=1,5 \text{ kN}$
- Conforme à la norme DIN EN 12811-1
- Répond aux exigences de TRBS 2121



Longueurs de travées (m)	Longueur (m)	Largeur (m)	Poids (kg)	PQT (pcs.)	Article N°	Prix €
2,57	3,25	0,64	23,00	10	000419	524,60
3,07	3,65	0,64	28,00	10	000420	639,60

Identification individuelle du client possible



GARDE-CORPS EXTÉRIEUR DOUBLE - ESCALIER



- Acier galvanisé à chaud
- Pour volée d'escalier alu
- Fixation dans les boîtiers à clavette

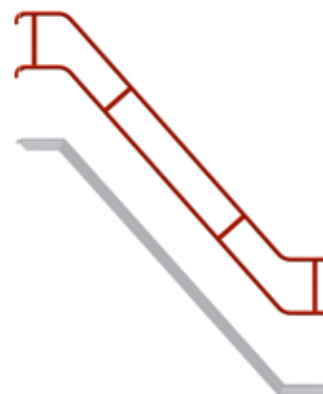

Travée (m)	Longueur (m)	Poids (kg)	PQT (pcs.)	Article N°	Prix €
2,57	3,25	16,00	40	003182	140,00
3,07	3,65	16,50	40	003181	146,80

GARDE-CORPS INTERIEUR - ESCALIER



- Acier galvanisé à chaud
- Pour volée d'escalier alu
- Peut être utilisé pour des travées de 2,50 et 3,00 m
- Pour montage au limon d'escalier
- Bouchons d'extrémité intégrés sur la main courante pour la protection



Longueur (m)	Poids (kg)	SW	PQT (pcs.)	Article N°	Prix €
2,25	11,50	19	20	000425	137,80
2,25	11,50	22	20	006942	137,80

GARDE-CORPS SOUS ESCALIER



- Acier galvanisé à chaud
- Pour volée d'escalier alu
- Pour montage au limon d'escalier

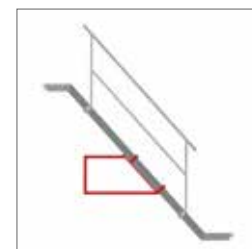

Poids (kg)	PQT (pcs.)	SW	Article N°	Prix €
5,80	40	19	009226	69,60

PLAQUE DE RECOUVREMENT AVEC DEMI-COLLIER



- Acier, galvanisé à chaud
- Revêtement antidérapant
- Permet de combler des fentes jusqu'à 0,25 m de large
- Montage rapide grâce au de collier



Longueur (m)	Largeur (m)	Poids (kg)	PQT (pcs.)	Article N°	Prix €
0,35	0,38	4,00	50	007794	45,80
0,60	0,38	6,20	50	008256	71,60

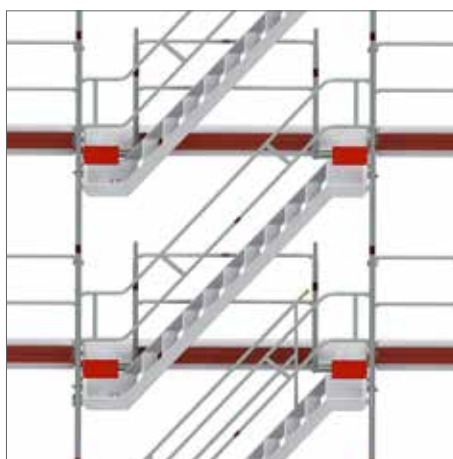

SUPPORT POTEAU DE GARDE-CORPS



- Acier, galvanisé à chaud
- Avec goujon de liaison
- Avec un demi-collier
- Permet de réduire une travée de 0,50 m, par ex. 2,57 à 2,07 m et mise en place d'une lisse pour le passage dans volée d'escalier

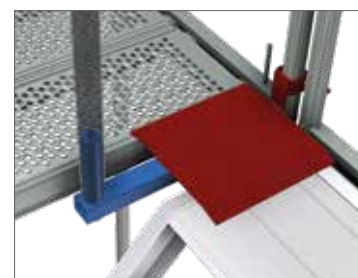

Longueur (m)	Poids (kg)	SW	Article N°	Prix €
0,50	3,20	19	008227	49,20

CONSOLE POUR ESCALIER



- Acier, galvanisé à chaud
- Avec revêtement antidérapant
- Avec deux goujons de liaison, axe 175 mm
- Avec deux demi-colliers
- Permet la mise en place d'une volée d'escalier devant l'échafaudage
- Réduit la largeur du garde-corps de 0,50 m, par ex. de 2,57 à 2,07 m pour créer le passage vers l'escalier



SW	Poids (kg)	PQT (pcs.)	Article N°	Prix €
22	7,50	14	000234	91,80

VOLÉE D'ESCALIER DE DEPART ALUMINIUM



- Escalier de départ dans un échafaudage de façade
- Pour un accès rapide et sûr sur les niveaux d'échafaudage
- Des marches antidérapantes permettent une ascension confortable des échafaudages lors du transport de matériaux, sans réduire l'espace de travail dans l'allée principale



Hauteur (m)	Longueur (m)	Largeur (m)	Poids (kg)	PQT (pcs.)	Article N°	Prix €
1,00	1,49	0,64	11,60	10	006521	340,70
1,50	1,75	0,64	18,56	15	009945	487,40

GARDE-CORPS EXTÉRIEUR - ESCALIER



- Acier galvanisé à chaud
- Pour volée d'escalier de départ alu 1,00 m / 1,50



Poids (kg)	Article N°	Prix €
11,50	014964	135,70

ÉCHELLE D'ACCÈS 1,00 M



- Acier galvanisé à chaud
- Accrochage dans profil-U
- Permet facilement l'accès à l'échafaudage avec une hauteur de départ de 1,00 m



Longueur (m)	Largeur (m)	Poids (kg)	Article N°	Prix €
1,00	0,62/0,47	7,90	010407	93,80

SUPPORT PLANCHER INTERMÉDIAIRE



- Acier galvanisé à chaud
- Profilé U avec deux demi-colliers soudés
- Permet la mise en place d'un plancher à un niveau intermédiaire

Largeur (m)	Poids (kg)	Article N°	Prix €
0,73	3,60	000594	55,20
1,09	6,50	000593	61,50

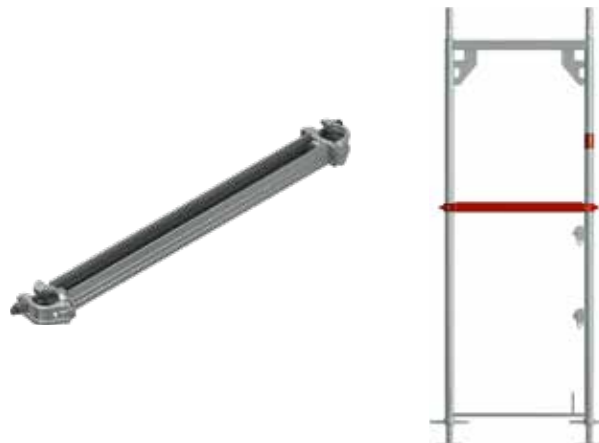

SUPPORT PLANCHER PLATEFORME



- Acier galvanisé à chaud
- Permet l'installation d'un plancher au même niveau entre deux cadres

Largeur (m)	Poids (kg)	Article N°	Prix €
0,73	4,70	004072	67,30
1,09	6,40	002556	74,30



JOINT DE SÉCURITÉ CONSOLE



- Acier, galvanisé à chaud
- Pour console

Largeur (m)	Poids (kg)	Article N°	Prix €
0,32	1,00	000580	14,80
0,50	1,20	007745	16,20
0,73	1,50	000581	18,30
1,09	2,00	000579	23,20



ANTI-SOULÈVEMENT AVEC DEMI-COLLIER



- Acier, galvanisé à chaud
- Avec un demi-collier
- Sécurité anti-soulèvement des planchers

Poids (kg)	SW	Article N°	Prix €
1,10	19	008156	15,80
1,15	22	008157	15,80

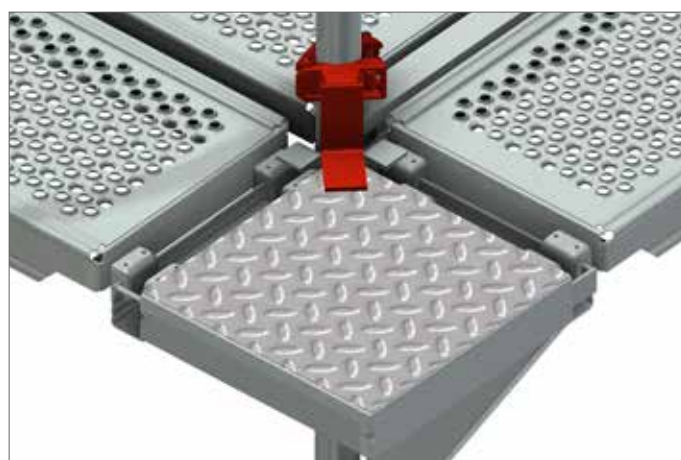
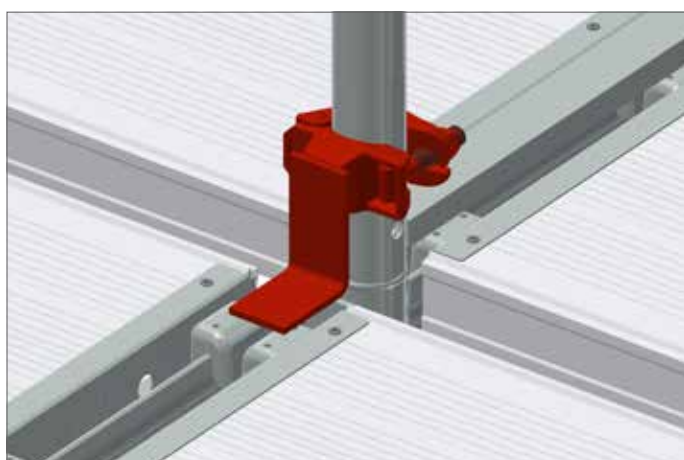

COLLIER ANTI-BASCULEMENT A CLAVETTE



- Acier galvanisé à chaud
- Pour sécuriser les planchers contre le soulèvement
- Avec raccord à clavette



Poids (kg)	Article N°	Prix €
0,70	006850	14,60

JOINT DE SÉCURITÉ PLANCHER



- Acier, galvanisé à chaud
- Sécurité anti-soulèvement des planchers



Largeur (m)	Poids (kg)	SW	Article N°	Prix €
0,40	1,50	19	007302	26,60

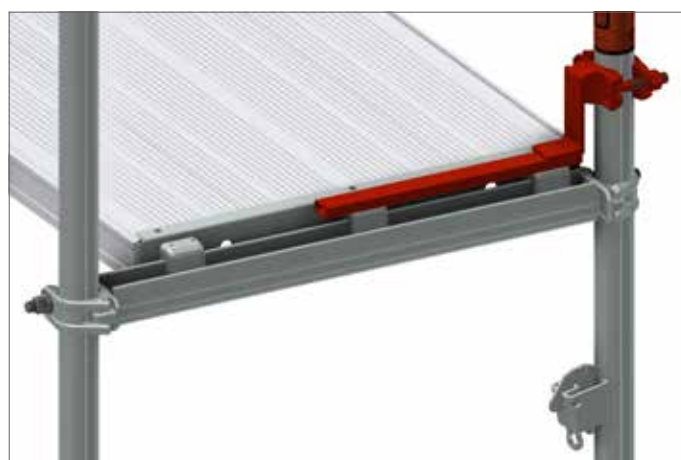

PLANCHERS FENTE 

- Acier, galvanisé à chaud
- Revêtement antidérapant
- Permet de recouvrir les vides dans les échafaudages d'angle
- Accrochage dans profil-U

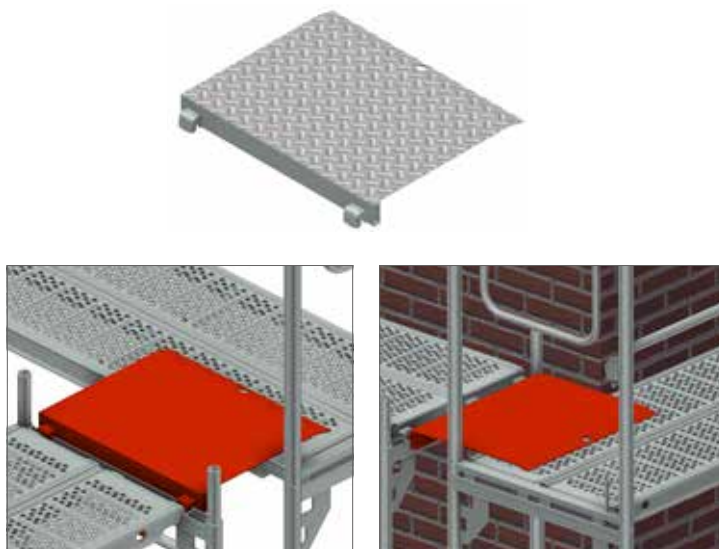

Exécution	Largeur (m)	Poids (kg)	PQT (pcs.)	Article N°	Prix €
1-plancher	0,32	5,00	50	009503	58,60
2-planchers	0,63	9,20	50	008374	83,20

PLANCHER D'ANGLE 

- Acier, galvanisé à chaud
- Revêtement antidérapant
- Permet de combler des fentes de 0 à 45°
- Accrochage dans profil-U



Exécution	Largeur (m)	Poids (kg)	PQT (pcs.)	Article N°	Prix €
2-planchers	0,61	8,50	50	007731	70,30
3-planchers	0,94	20,50	50	014230	226,40



**PLUS DE PLANCHERS FENTE PEUVENT ÊTRE TROUVÉS
DANS NOTRE CATALOGUE „ACCESSOIRES“**

GARDE-CORPS FRONTAL - 1 PLANCHER



- Tube acier Ø 33,7 et 26,9 mm, galvanisé à chaud
- Permet la protection frontal de l'échafaudage
- Enfichable l'un sur l'autre
- Peut aussi être utilisé dans le montage d'échafaudages circulaires



Poids (kg)	SW	PQT (pcs.)	Article N°	Prix €
2,60	19	50	009366	29,20

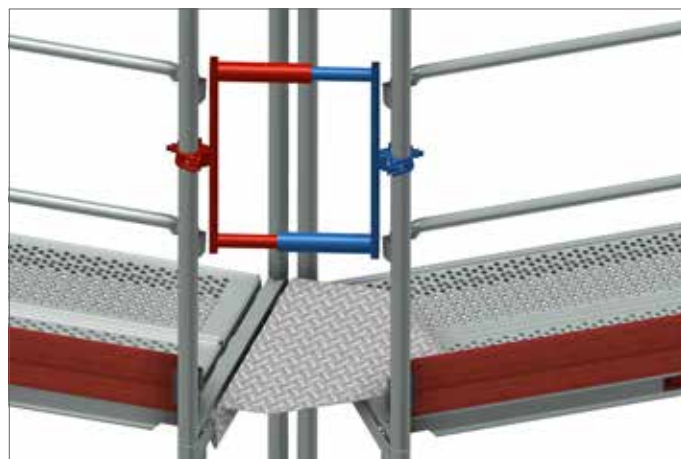
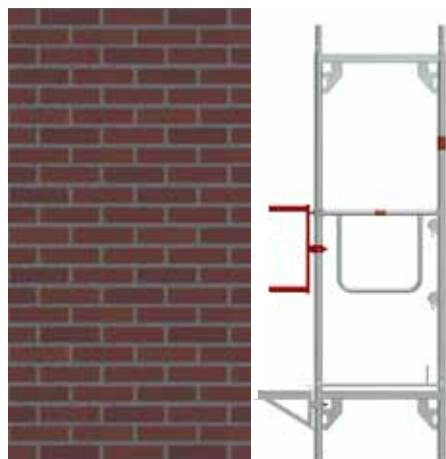

CONSOLE DE TOIT



- Acier galvanisé à chaud
- Permet de travailler simultanément sur la façade et au niveau du toit, pour le peintre et le couvreur
- Avec deux gonjons de liaison
- Classe de charge admissible 3
- Ne pas utiliser avec les supports filet de protection

Largeur (m)	Poids (kg)	SW	VPE	Article N°	Prix €
0,73	15,60	19	12	000275	150,30

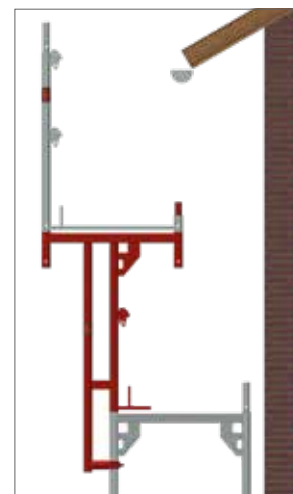
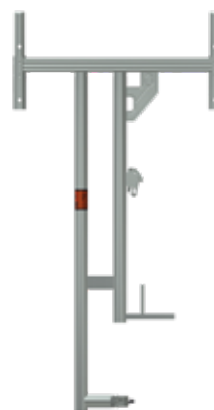

CONSOLE CADRE



- Acier galvanisé à chaud
- Avec deux gonjons de liaison
- Pour une utilisation sur les avant-toits

Hauteur (m)	Largeur (m)	Poids (kg)	PQT (pcs.)	Article N°	Prix €
1,00	0,73	14,60	20	010918	133,40

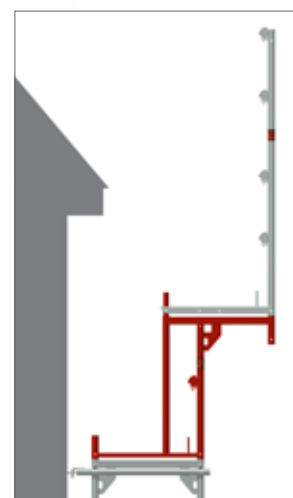
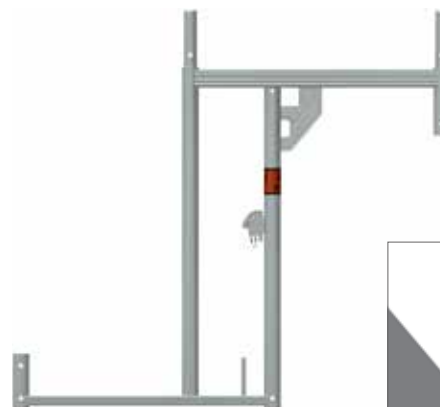

PROTECTION INTEMPÉRIE - 2 PIÈCES



- Acier galvanisé à chaud
- S'emboîte directement sur le cadre de 0,73 m
- Raccordement des éléments avec lisses pour goujon basculeur



Largeur (m)	Poids (kg)	Article N°	Prix €
0,73	13,50	008130	184,50



LISSE



- Tube rectangulaire en acier galvanisé à chaud
- Avec deux goujons de liaison
- Permet de faire un échafaudage roulant conforme à la norme DIN 4420-3. Accès par l'intérieur avec plancher trappe, mise en place de garde-corps à chaque niveau

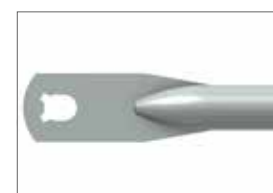

Longueur (m)	Poids (kg)	PQT (pcs.)	Article N°	Prix €
0,73	1,40	100	011958	18,20
1,09	2,00	100	011959	18,80
1,57	2,90	100	011963	20,00
2,07	3,80	100	011964	20,50
2,57	4,70	100	011965	21,90
3,07	5,50	100	011966	23,30

EMBASE ROULANTE 2,00 M



- Tube rectangulaire en acier galvanisé à chaud
- Avec deux goujons de liaison
- Permet de faire un échafaudage roulant conforme à la norme DIN 4420-3. Accès par l'intérieur avec plancher trappe, mise en place de garde-corps à chaque niveau

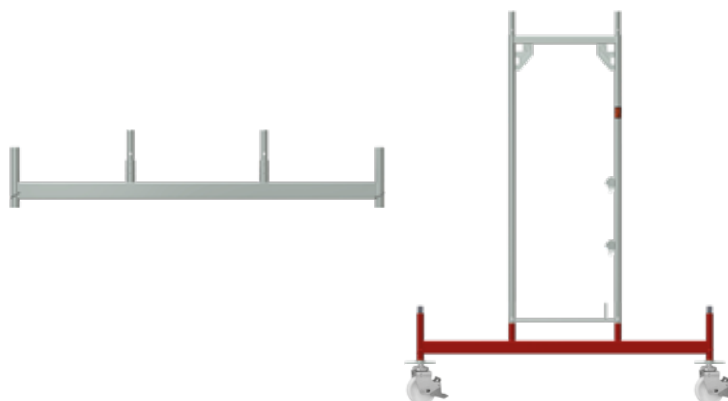

Largeur (m)	Poids (kg)	Article N°	Prix €
2,00	21,00	000599	134,50

EMBASE ROULANTE 3,00 M



- Tube rectangulaire en acier galvanisé à chaud
- Avec quatre goujons de liaison
- Permet de faire un échafaudage roulant
- Support plancher plateforme (Voir page 37)

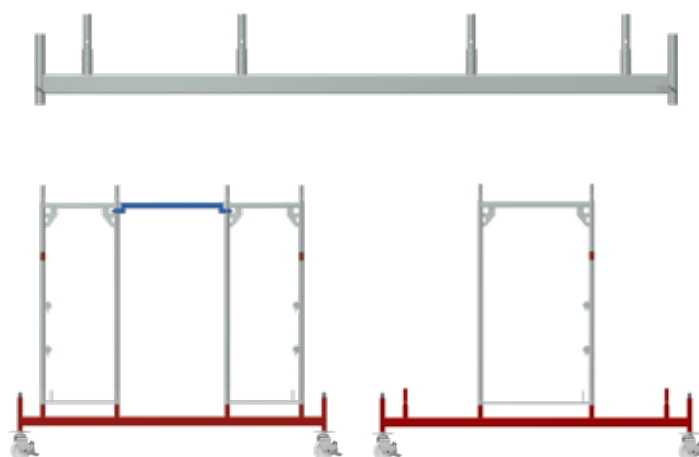

Largeur (m)	Poids (kg)	Article N°	Prix €
3,00	32,00	000598	235,70

FIXATION DE SOCLE



- Acier galvanisé à chaud
- Avec demi-collier
- Sert à fixer le socle au montant lors de la manutention de l'échafaudage à l'aide d'une grue

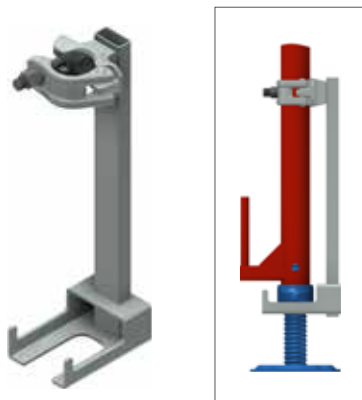

Hauteur (m)	Poids (kg)	SW	PQT (pcs.)	Article N°	Prix €
0,40	2,00	19	200	010294	30,20

ROUE DE GUIDAGE RÉGLABLE

EN

- Charges admissibles 10 kN
- Roue Ø 200 mm en polyamide avec frein de blocage
- Niveau réglable grâce à la tige filetée
- Conforme à la norme DIN 4420-3
- Un calcul de stabilité est requis pour ces échafaudages mobiles



Poids (kg)	PQT (pcs.)	Article N°	Prix €
7,00	80	000332	102,50

TUBE DE COMPENSATION



- Acier galvanisé à chaud
- Ajustement de la hauteur 10 x 0,10 m = 1,00 m de réglage
- Pour rattraper de grande hauteur
- Permet la mise en place d'un socle réglable
- Contreventement d'échafaudage supplémentaire requis à la base

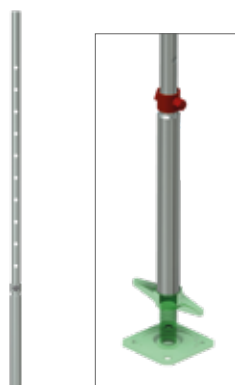

Hauteur (m)	Poids (kg)	Article N°	Prix €
1,70	5,80	000402	56,70

CALE POUR SOCLE

- Plastique
- Avec réflecteur

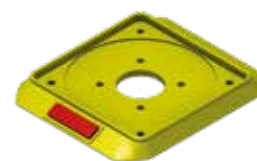

PQT (pcs.)	Article N°	Prix €
80	008110	4,40

FOURCHE A VERIN

- Acier galvanisé à chaud
- Élément porteur pour échafaudages pour échafaudage de coffrage
- Sert à maintenir des poutres carrées et des poutres de coffrage



Dimensión de apertura (mm)	Poids (kg)	PQT (pcs.)	Article N°	Prix €
148	5,60	200	000693	40,60
180	8,30	-	011537	49,90

GOUILLE DE SÉCURITÉ



- Acier galvanisé à chaud
- Ø 9 mm
- Sécurité anti-soulèvement



Poids (kg)	PQT (pcs.)	Article N°	Prix €
0,15	100	000508	1,40

COLLIER FIXE

EN

- En acier forgé galvanisé
- Conception robuste
- Pour le raccordement à angle droit de tubes de Ø 48,3 mm
- Classe BB, EN 74-1
- Pour une utilisation dans les classes B et BB sur les tubes en acier et en aluminium

Filetage	SW	Poids (kg)	PQT (pcs.)	Article N°	Prix €
Normal	22	1,15	25	000325	8,60
Normal	19	1,15	25	000326	8,60
Rapide	22	1,15	25	007521	9,30
Rapide	19	1,15	25	007523	9,30



COLLIER ORIENTABLE

EN

- En acier forgé galvanisé
- Conception robuste
- Pour tout raccordement de tubes de Ø 48,3 mm
- Classe B, EN 74-1
- Pour une utilisation dans les classes B sur les tubes en acier et en aluminium

Filetage	SW	Poids (kg)	PQT (pcs.)	Article N°	Prix €
Normal	22	1,35	25	000328	9,30
Normal	19	1,35	25	000329	9,30
Rapide	22	1,35	25	007522	9,90
Rapide	19	1,35	25	007524	9,90



LES PIÈCES DE RECHANGE PEUVENT ÊTRE TROUVÉS DANS NOTRE CATALOGUE „ACCESSOIRES“

TUBE D'ÉCHAFAUDAGE ACIER

EN

- S235 acier, galvanisé à chaud
- Conforme à la norme EN 39
- Longueur standard 6,00 m
- Résistance minimale 235 N/mm²
- Raccordement avec collier fixe autorisé
- Longueurs spéciales sur demande

Exécution (mm)	Largeur (m)	Poids (kg)	PQT (pcs.)	Article N°	Prix €
48,3 x 3,2	1,00	3,77	61	004548	17,20
48,3 x 3,2	2,00	7,54	61	004550	31,40
48,3 x 3,2	3,00	11,31	61	004552	45,60
48,3 x 3,2	4,00	15,08	61	004554	61,80
48,3 x 3,2	5,00	18,85	61	005619	76,00
48,3 x 3,2	6,00	22,60	61	004087	85,00

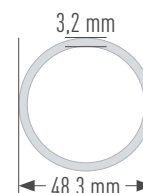

COLLIER GARDE-CORPS

EN

- En acier forgé galvanisé
- Avec demi-collier
- Permet la mise en place de garde-corps au niveau intérieur de l'échafaudage



Filetage	Poids (kg)	SW	PQT (pcs.)	Article N°	Prix €
Normal	1,20	22	25	002464	20,60
Normal	1,20	19	25	000591	20,60

COLLIER GARDE-CORPS À CLAVETTE

- Acier, galvanisé a chaud
- Avec demi-collier
- Avec raccord à clavette



Poids (kg)	Article N°	Prix €
1,30	003550	21,30

COLLIER D'ECARTEMENT

- Tubes de Ø 48,3 mm
- Avec deux colliers, en acier galvanisé
- Sert par exemple à la connexion entre l'échafaudage de façade et une tour avec volée d'escalier

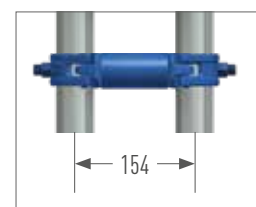

Entraxe (m)	SW	Poids (kg)	Article N°	Prix €
0,110	22	1,60	008225	26,00
0,154	19	1,80	008297	26,30
0,180	22	2,00	000233	27,10

POUTRE TREILLIS ACIER 

- Tube acier Ø 48,3 mm, galvanisé à chaud
- Tableau des charges admissibles disponible sur demande

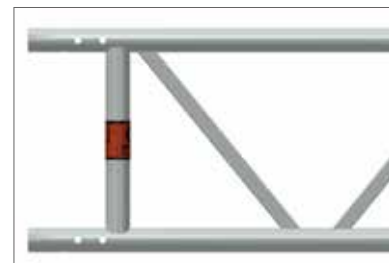

Longueur (m)	Hauteur (m)	Poids (kg)	PQT (pcs.)	Article N°	Prix (€)
3,20	0,40	30,00	25	000108	198,50
4,20	0,40	39,00	25	000109	245,80
5,20	0,40	50,00	25	000110	297,80
6,20	0,40	58,00	25	000111	335,40
7,60	0,40	72,00	25	000112	496,30

POUTRE TREILLIS ALUMINIUM 

- Tube aluminium Ø 48,3 mm
- Tableau des charges admissibles disponible sur demande



Longueur (m)	Hauteur (m)	Poids (kg)	PQT (pcs.)	Article N°	Prix (€)
3,20	0,40	12,00	25	000255	234,00
4,20	0,40	15,00	25	000257	291,00
5,20	0,40	20,00	25	000258	348,00
6,20	0,40	23,00	25	000259	390,10
8,10	0,40	31,00	25	000261	550,00

POUTRE TREILLIS ALUMINIUM 

- Tube aluminium Ø 48,3 mm
- Tableau des charges admissibles disponible sur demande



Exécution	Gewicht (kg)	Art.-Nr.	Preis (€)
Droit	1,30	003588	30,50

AXE AVEC GOUPILLE  

- Raccord de poutres en treillis
- Remplace les boulons habituelles 12 x 60 mm et réduit le temps d'assemblage
- Composé d'une goupille (réf. 002232), d'un axe (réf. 002235) et d'une rondelle (réf. 002964)
- Tous les articles sont également disponibles individuellement



Gewicht (kg)	Art.-Nr.	Preis (€)
0,09	002237	3,00

SUPPORT PLANCHER POUR FRANCHISSEMENT



- Acier galvanisé à chaud
- Avec deux goujon de liaison
- Permet l'installation d'un plancher et d'un cadre sur poutre treillis

Largeur (m)	Poids (kg)	Article N°	Prix €
0,73	5,50	008161	80,60
1,09	9,10	010158	96,10



PLATINE MURALE POUR POUTRE TREILLIS



- Acier galvanisé à chaud
- Pour fixation au mur, par exemple lors de franchissement
- Pour poutres treillis d'une hauteur de 400 mm

Poids (kg)	Article N°	Prix €
3,50	000170	78,00

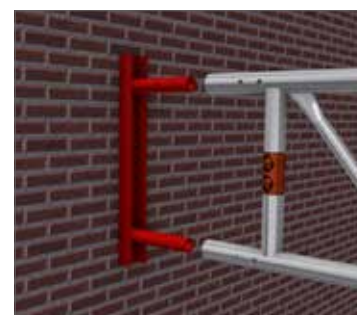

L'enveloppe de sécurité OPTI-BOARD est la réponse à de nombreuses questions que vous pouvez vous poser lors de la planification de votre chantier en matière de protection de l'environnement et du bruit. Lors de la rénovation ou de la construction d'un nouveau bâtiment, l'enveloppe du l'échafaudage protège les employés et les passants du bruit, de la poussière et de la saleté.

- Cassette translucide: La version transparente de l'OPTI-BOARD permet de travailler en plein jour.
- Étanche à la poussière: Un joint en caoutchouc rend l'OPTI-BOARD presque étanche à la poussière. Cela permet d'avoir un environnement de chantier propre, l'utilisation de systèmes à pression négative (désamiantage) et des travaux de sablage quel que soit le temps.
- Montage simple et rapide
- Peut être utilisé dans les systèmes UNI, UNI-CONNECT, UNI TOP, COMBI et OPTIMA
- Peut être installé verticalement et horizontalement

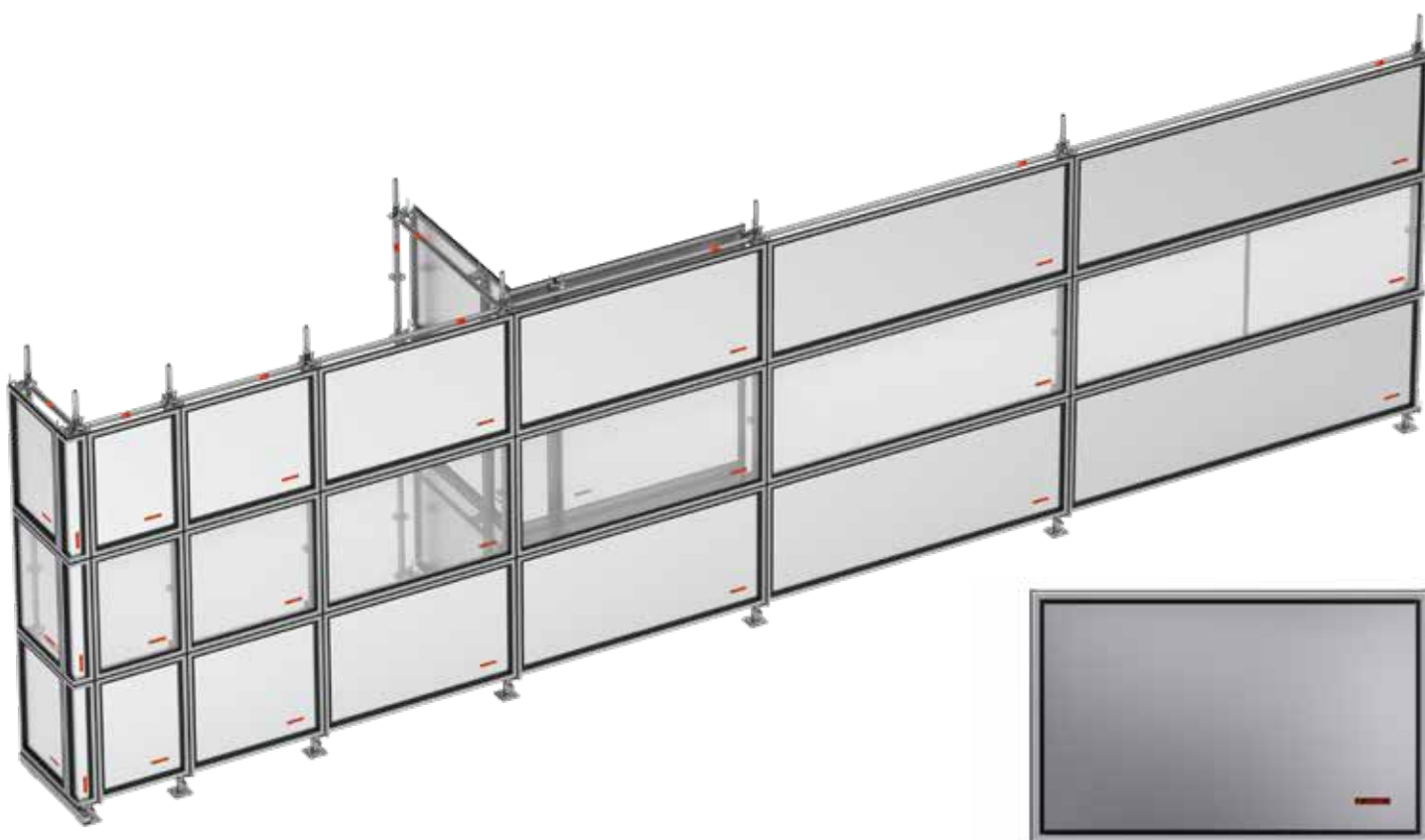

CASSETTE MURALE TÔLE MÉTRIQUE



Largeur	Hauteur	Poids (kg)	PQT (pcs.)	Article N°	Prix (€)
0,50	1,00	5,50	14	012064	172,50
0,73	1,00	6,85	14	012076	164,20
1,00	1,00	8,70	14	012065	198,50
1,09	1,00	9,20	14	012077	188,80
1,57	1,00	12,30	14	012078	218,80
2,07	1,00	15,50	14	012079	258,80
2,57	1,00	18,70	14	012080	278,80
3,07	1,00	22,50	14	012081	337,10



CASSETTE MURALE TRANSLUCIDE MÉTRIQUE



Largeur	Hauteur	Poids (kg)	PQT (pcs.)	Article N°	Prix (€)
0,50	1,00	4,30	14	012070	189,70
0,73	1,00	5,30	14	012082	180,70
1,00	1,00	6,45	14	012071	224,80
1,09	1,00	6,80	14	012083	213,90
1,57	1,00	8,90	14	012084	295,60
2,07	1,00	11,00	14	012085	345,70
2,57	1,00	13,20	14	012086	406,10
3,07	1,00	15,75	14	012087	446,10

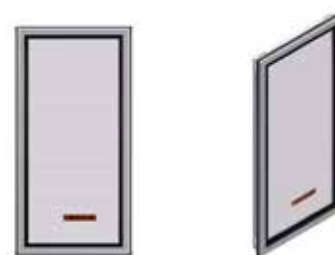

CASSETTE D'ANGLE INTÉRIEUR



Largeur	Hauteur	Poids (kg)
0,40	1,00	6,85

PQT (pcs.)	Article N°	Prix (€)
20	012088	206,10



CASSETTE D'ANGLE EXTÉRIEUR



Largeur	Hauteur	Poids (kg)
0,17	1,00	3,90

PQT (pcs.)	Article N°	Prix (€)
50	012089	172,80



COLLIER CASSETTE À CLAVETTE | COLLIER CASSETTE D'ANGLE



Système	Poids (kg)	PQT (pcs.)	Article N°	Prix (€)
POTEAU	0,85	300	012062	33,40
POTEAU	1,85	500	012063	58,60



PALETTE TUBULAIRE



- Acier galvanisé à chaud
- Palette particulièrement adaptée aux échafaudages modulaires, par ex. montants, moises, diagonales, tubes et plinthes
- Ouvert de tous les côtés
- Convient pour le transport par chariot élévateur et grue
- Les montants amovibles peuvent être stockés sous la palette vide, ce qui facilite le transport et le stockage
- Produits sur mesure sur demande
- Tube à emboîtement avec biseau sur un côté (également disponible séparément)

Longueur (m)	Largeur (m)	Poids (kg)	PQT (pcs.)	Article N°	Prix €
0,85	0,85	30,50	5	006962	232,20
1,25	0,55	31,80	5	010334	231,90
1,25	0,85	35,00	5	005614	240,20



PALETTE PORTE-CADRES



- Acier galvanisé à chaud
- Support de fourche continu pour un transport sûr par chariot élévateur
- Des découpes supplémentaires permettent une entrée latérale
- Capacité: 20 cadres

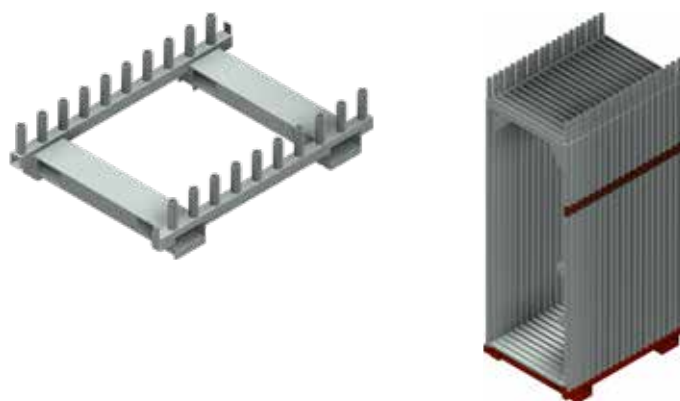

Système	Longueur (m)	Largeur (m)	Poids (kg)	PQT (pcs.)	Article N°	Prix €
UC 70	1,11	0,79	31,10	5	008317	301,90
UC 100	1,11	1,16	38,70	5	008367	328,10

**AUTRES PALETTES
TROUVEZ DANS NOTRE
CATALOGUE „ACCESSOIRES“**



GARDE-CORPS DE MONTAGE EN SÉCURITÉ

Le garde-corps de montage en sécurité (MSG) sert de mesure de protection temporaire au niveau supérieur de l'échafaudage et dans la zone de remontée lors du montage.

- Approuvé par l'Institut allemand pour la surveillance des bâtiments DIBt sous le numéro : Z-8.22-1002



POTEAU DE GARDE-CORPS DE MONTAGE



- Tubes en aluminium disposés coaxialement avec deux connexions à goujon basculeur
- Convient à tout tube d'échafaudage de \varnothing 48,3 mm
- Flexibilité d'utilisation maximale
- Fixation sans outil avec verrouillage par rotation
- Fonctionnement (verrouillage et déverrouillage) par le haut et le bas
- Montage et démontage simultanés des garde-corps et des barres intermédiaires

Poids (kg)	PQT (pcs.)	Article N°	Prix €
5,80	45	011088	251,50

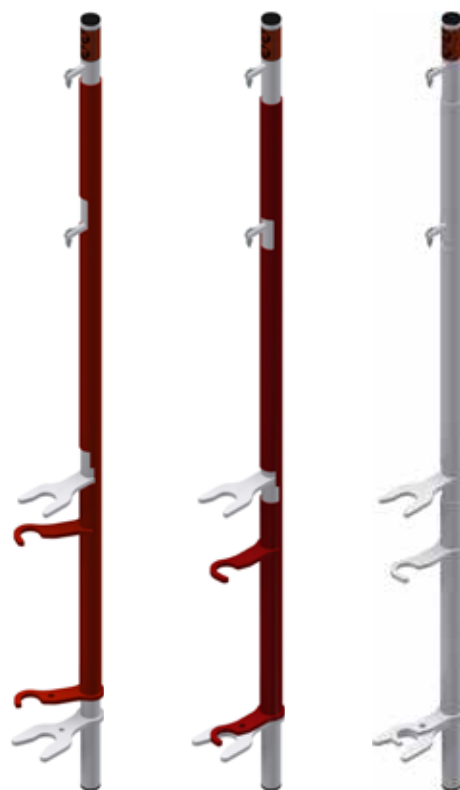

LISSE TELESCOPIQUE GARDE-CORPS DE MONTAGE



- Tube en aluminium
- Découpes des deux côtés pour la fixation au poteau de garde-corps
- Le boulon de verrouillage empêche les tubes de glisser accidentellement
- Bandes de guidage pour un glissement en douceur des tubes en aluminium



Pour des longueurs de travées	Poids (kg)	PQT (pcs.)	Article N°	Prix €
1,50 - 1,57 m	3,40	10	011437	133,40
2,00 - 3,07 m	4,60	10	011156	143,90



GARDE-CORPS FRONTAL DE MONTAGE



- Ergonomique, facile à utiliser et économique à installer
- Composant monobloc, sans pièces mobiles
- Assemblage sans outil
- Blocage intégré
- Les utilisateurs se tiennent sur la position sécurisée pour un assemblage facile
- Mise en œuvre pratique par le bas et le haut

Poids (kg)	PQT (pcs.)	Article N°	Prix €
7,10	10	011131	282,80



SET - EQUIPEMENT DE PROTECTION MILLER 1

EN N



- Harnais de confort Revolution R2 - avec extension d'œillet arrière de 80 cm (EN 361), en sangle DuraFlex extensible, testé sur les arêtes vives, œillet à l'avant et à l'arrière, rembourrage de confort à l'arrière, serrures automatiques pour un enfilage et un retrait rapide, clips d'extrémité de ceinture, connexion pivotante à hauteur de taille pour une ergonomie optimale en flexion ou en étirement, point de fixation pour outils et accessoires, compartiment à étiquettes intégré
- La durée de vie du matériel est de 10 ans
- Longe avec amortisseur - longueur 2,00 m, tranchant testé, homologué horizontalement (point d'attache à hauteur du pied), crochet d'échafaudage de 63 mm, conception extensible pour plus de liberté de mouvement, clip de sécurité pour la fixation sur le harnais complet, revêtu de téflon pour une durée de vie plus longue, EN 354 et EN 355
- Sac d'équipement - 0,27 mx 0,80 m (P x H), en PVC, rouge



Taille	Article N°	Prix €
S - M	006273	280,00
L - XL	005610	280,00

SET - ÉQUIPEMENT DE PROTECTION MILLER 2

EN N



- Harnais de confort Revolution R2 - avec extension d'œillet arrière de 80 cm (EN 361), en sangle DuraFlex extensible, testé sur les arêtes vives, œillet à l'avant et à l'arrière, rembourrage de confort à l'arrière, serrures automatiques pour un enfilage et un retrait rapide, clips d'extrémité de ceinture, connexion pivotante à hauteur de taille pour une ergonomie optimale en flexion ou en étirement, point de fixation pour outils et accessoires, compartiment à étiquettes intégré
- Longe Twin Manyard EDGE 2,00 m - avec 2 crochets en aluminium de 63 mm (EN 354 + 355), testé sur les arêtes vives, absorbeur d'énergie intégré avec indicateur de chute
- La durée de vie du matériel est de 10 ans
- Sac d'équipement - 0,27 mx 0,80 m (P x H), en PVC, rouge



Taille	Article N°	Prix €
L - XL	011284	410,00

TOUS LES COMPOSANTS DE L'ENSEMBLE PEUVENT AUSSI ÊTRE ACQUIS INDIVIDUELLEMENT.

KASK CASQUE INDUSTRIEL PLASMA AQ

EN ID N

- Testé et approuvé acc. EN 397
- Avec une jugulaire
- Réglage par roulette permettent un ajustement rapide et facile à la bonne taille
- Avec anneau pour attacher le casque à une ceinture

Couleur	Article N°	Prix (€)
bleu	010496	74,60
blanc	010497	74,60
jaune	010498	74,60
orange	010499	74,60
rouge	010500	74,60
vert	010501	74,60
dunkelvert	010502	74,60
royalbleu	010503	74,60
noir	010453	74,60



KASK CASQUE DE SÉCURITÉ INDUSTRIEL ZENITH

EN ID N

- Testé et approuvé acc. EN 397 et EN 50365
- Différents paramètres permettent un ajustement rapide et facile
- Avec anneau pour attacher le casque à une ceinture

Couleur	Article N°	Prix (€)
bleu	010504	84,70
blanc	010505	84,70
jaune	010506	84,70
orange	010507	84,70
rouge	010508	84,70
vert	010509	84,70
noir	010510	84,70



AUTRES ÉQUIPEMENTS DE PROTECTION DANS LE CATALOGUE „ACCESSOIRES“

LONGUEUR DE TRAVÉES 3,07 X 0,73 M				Lg. d'échafaudage x Ht. de travail (m)		
				100,00 x 10,20	50,00 x 10,20	10,00 x 10,20
				1.002 m ² - 32 Travées	501 m ² - 16 Travées	94 m ² - 3 Travées
DESIGNATION	Dimension (m)	Article N°	Prix €	Pièces (pce.)	Pièces (pce.)	Pièces (pce.)

DESCRIPTIF TYPE						
Cadre en acier 70	2,00 x 0,73	000853	88,80	132	68	16
Plancher en acier „OPTI-LINE“ 0,32 M - UC	3,07 x 0,32	008775	102,60	250	122	18
Plancher trappe alu/bois	3,07 x 0,61	000494	409,50	4	4	4
Diagonale	3,07	000553	45,60	28	16	4
Support plancher de départ	0,73	000595	40,00	2	2	2
Lisse	3,07	000504	24,60	256	128	24
Plinthe	3,07	000542	25,10	128	64	12
Plinthe d'extrémité	0,73	000544	15,00	8	8	8
Double garde-corps frontal	0,73	000530	40,00	6	6	6
Poteau garde-corps long acier	1,00 x 0,73	000867	51,10	31	15	2
Carde d'extrémité acier	1,00 x 0,73	000865	91,60	2	2	2
Socle réglable	0,60	000320	22,00	66	34	8
Contreventement horizontal	3,07	000551	90,70	6	3	0
Tube d'amarrage	0,60	000241	16,40	35	19	6
Collier fixe	SW 19	000326	8,60	35	19	6
Cheville nylon	0,07	000357	0,40	35	19	6
Piton d'amarrage	0,12	000359	1,70	35	19	6
Prix total (€)				54.948,80	28.603,10	7.043,60

OPTIONS / ALTERNATIVE				1.002 m ² - 32 Travées		501 m ² - 16 Travées		94 m ² - 3 Travées	
BASE	CONTRE	Article N°	Prix €	Pièces (pce.)	Supplément €	Pièces (pce.)	Supplément €	Pièces (pce.)	Supplément €
Plancher trappe alu/bois	Plancher trappe tout alu	000488	473,00	4	254,00	4	254,00	4	254,00
Plancher en acier „OPTI-LINE“ 0,32 M - UC	Plancher alu/bois	000484	226,00	125	2.600,00	61	1.268,80	9	187,20
Plancher en acier „OPTI-LINE“ 0,32 M - UC	Plancher tout alu - UC	006634	284,50	125	9.912,50	61	4.837,30	9	713,70
Cadre en acier 70	Cadre en aluminium 70	000863	136,30	132	6.270,00	68	3.230,00	16	760,00
Trappe	Volée d'escalier*	-	-	1	2.783,80	1	2.783,80	1	2.783,80

Les composants d'échafaudage requis pour la volée d'escalier sont résumés en un seul prix.

LONGUEUR DE TRAVÉES 2,57 X 0,73 M				Lg. d'échafaudage x Ht. de travail (m)		
				100,00 x 10,20	50,00 x 10,20	10,00 x 10,20
				1.049 m ² - 40 Travées	525 m ² - 20 Travées	105 m ² - 4 Travées
DESIGNATION	Dimension (m)	Article N°	Prix €	Pièces (pce.)	Pièces (pce.)	Pièces (pce.)

DESCRIPTIF TYPE						
Cadre en acier 70	2,00 x 0,73	000853	88,80	164	84	20
Plancher en acier „OPTI-LINE“ 0,32 M - UC	2,57 x 0,32	008774	90,30	314	154	26
Plancher trappe alu/bois	2,57 x 0,61	000492	359,10	4	4	4
Diagonale	2,57	000552	42,80	32	16	4
Support plancher de départ	0,73	000595	40,00	2	2	2
Lisse	2,57	000503	23,10	320	160	32
Plinthe	2,57	000541	23,10	160	80	16
Plinthe d'extrémité	0,73	000544	15,00	8	8	8
Double garde-corps frontal	0,73	000530	40,00	6	6	6
Poteau garde-corps long acier	1,00 x 0,73	000867	51,10	39	19	3
Carde d'extrémité acier	1,00 x 0,73	000865	91,60	2	2	2
Socle réglable	0,60	000320	22,00	82	42	10
Contreventement horizontal	2,57	000550	77,00	7	3	0
Tube d'amarrage	0,60	000241	16,40	43	23	7
Collier fixe	SW 19	000326	8,60	43	23	7
Cheville nylon	0,07	000357	0,40	43	23	7
Piton d'amarrage	0,12	000359	1,70	43	23	7
Prix total (€)				62.935,80	32.403,00	8.026,40

OPTIONS / ALTERNATIVE				1.049 m ² - 40 Travées		525 m ² - 20 Travées		105 m ² - 4 Travées	
BASE	CONTRE	Article N°	Prix €	Pièces (pce.)	Supplément €	Pièces (pce.)	Supplément €	Pièces (pce.)	Supplément €
Plancher trappe alu/bois	Plancher trappe tout alu	000486	423,80	4	258,80	4	258,80	4	258,80
Plancher en acier „OPTI-LINE“ 0,32 M - UC	Plancher alu/bois	000483	191,10	157	1.648,50	77	808,50	13	136,50
Plancher en acier „OPTI-LINE“ 0,32 M - UC	Plancher tout alu - UC	006633	250,40	157	10.958,60	77	5.374,60	13	907,40
Cadre en acier 70	Cadre en aluminium 70	000863	136,30	164	7.790,00	84	3.990,00	20	950,00
Trappe	Volée d'escalier*	-	-	1	2.557,90	1	2.557,90	1	2.557,90

Les composants d'échafaudage requis pour la volée d'escalier sont résumés en un seul prix.

LONGUEUR DE TRAVÉES 2,57 X 1,09 M				Lg. d'échafaudage x Ht. de travail (m)		
				100,00 x 10,20	50,00 x 10,20	10,00 x 10,20
				1.049 m ² - 40 Travées	525 m ² - 20 Travées	105 m ² - 4 Travées
DESIGNATION	Dimension (m)	Article N°	Prix €	Pièces (pce.)	Pièces (pce.)	Pièces (pce.)

DESCRIPTIF TYPE						
Cadre en acier 100	2,00 x 1,09	000858	111,80	164	84	20
Plancher en acier „OPTI-LINE“ 0,32 M - UC	2,57 x 0,32	008774	90,30	475	235	43
Plancher trappe alu/bois	2,57 x 0,61	000492	359,10	4	4	4
Diagonale	2,57	000552	42,80	32	16	4
Support plancher de départ	1,09	009148	49,20	2	2	2
Lisse	2,57	000503	23,10	320	160	32
Plinthe	2,57	000541	23,10	160	80	16
Plinthe d'extrémité	1,09	000545	17,20	8	8	8
Double garde-corps frontal	1,09	000531	45,40	6	6	6
Poteau garde-corps long acier	1,00 x 1,09	000869	53,40	39	19	3
Carde d'extrémité acier	1,00 x 1,09	000556	103,00	2	2	2
Socket réglable	0,60	000320	22,00	82	42	10
Contreventement horizontal	2,57	000550	77,00	7	3	0
Tube d'amarrage	0,60	000241	16,40	43	23	7
Collier fixe	SW 19	000326	8,60	43	23	7
Cheville nylon	0,07	000357	0,40	43	23	7
Piton d'amarrage	0,12	000359	1,70	43	23	7
Prix total (€)				81.427,00	41.784,20	10.119,60

OPTIONS / ALTERNATIVE				1.049 m ² - 40 Travées		525 m ² - 20 Travées		105 m ² - 4 Travées	
BASE	CONTRE	Article N°	Prix €	Pièces (pce.)	Supplément €	Pièces (pce.)	Supplément €	Pièces (pce.)	Supplément €
Plancher trappe alu/bois	Plancher trappe tout alu	000486	423,80	4	258,80	4	258,80	4	220,00
Plancher en acier „OPTI-LINE“ 0,32 M - UC	Plancher tout alu - UC	006633	250,40	157	10.958,60	77	5.374,60	13	813,80
Trappe	Volée d'escalier*	-	-	1	2.557,90	1	2.557,90	1	2.557,90

Les composants d'échafaudage requis pour la volée d'escalier sont résumés en un seul prix.

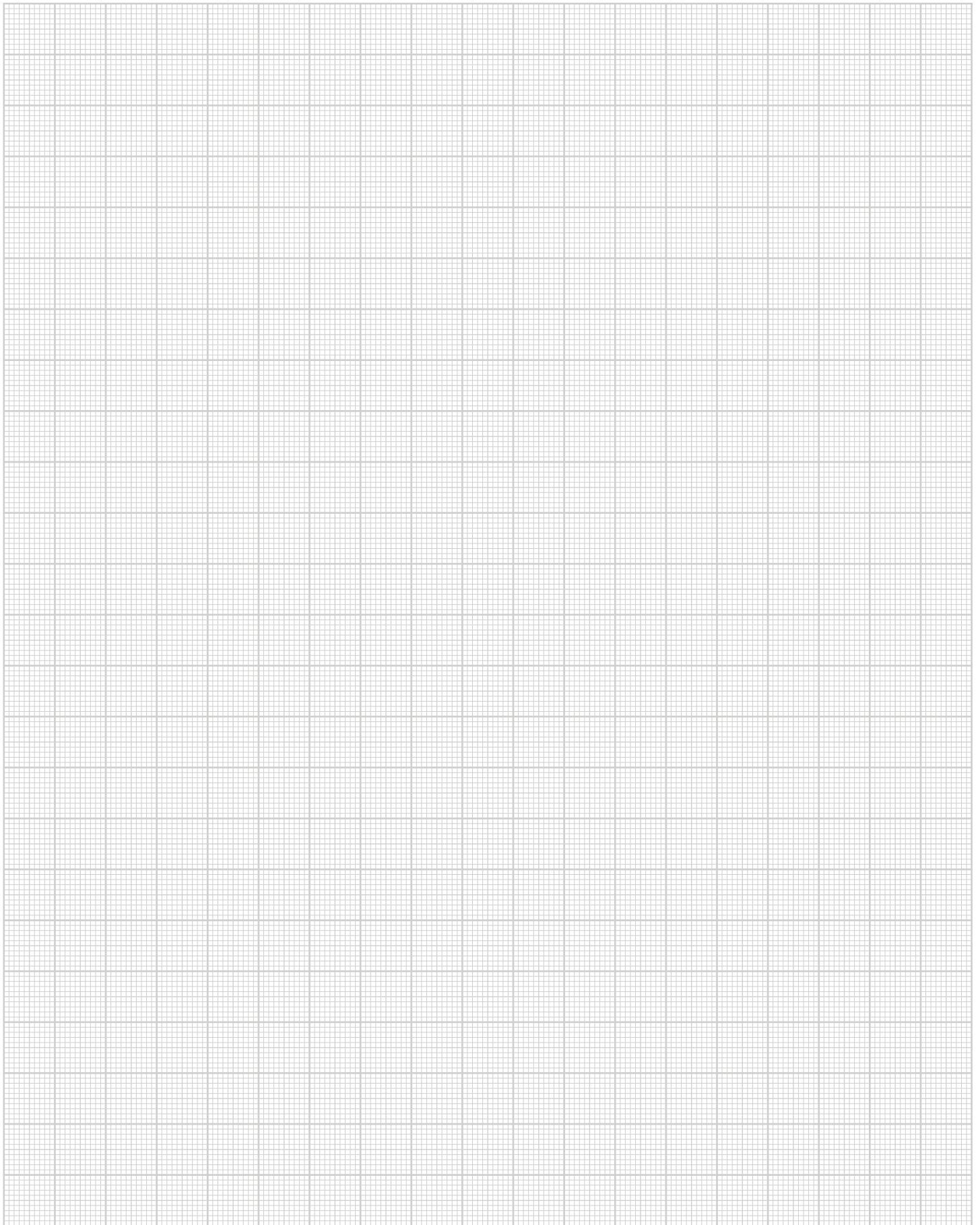

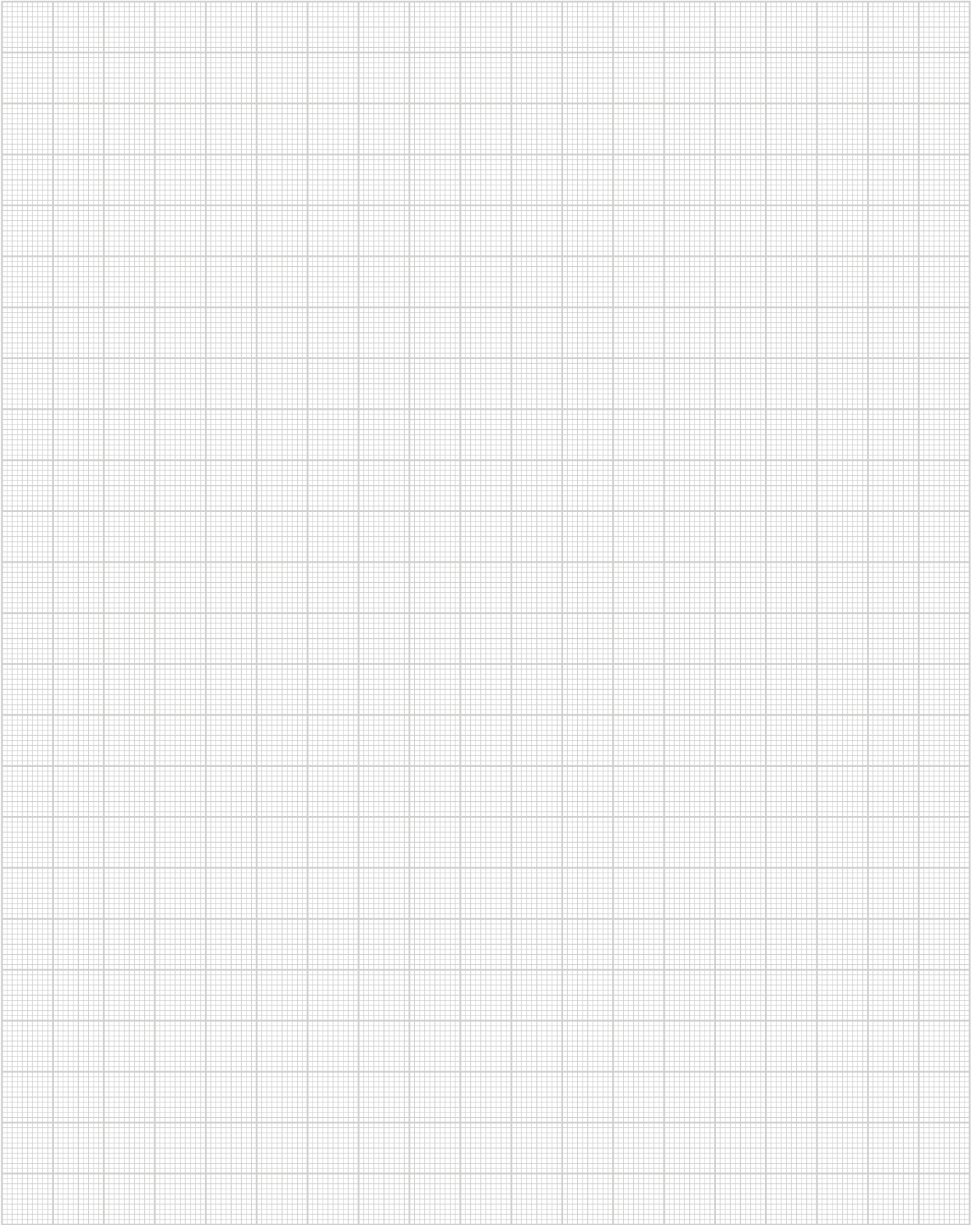

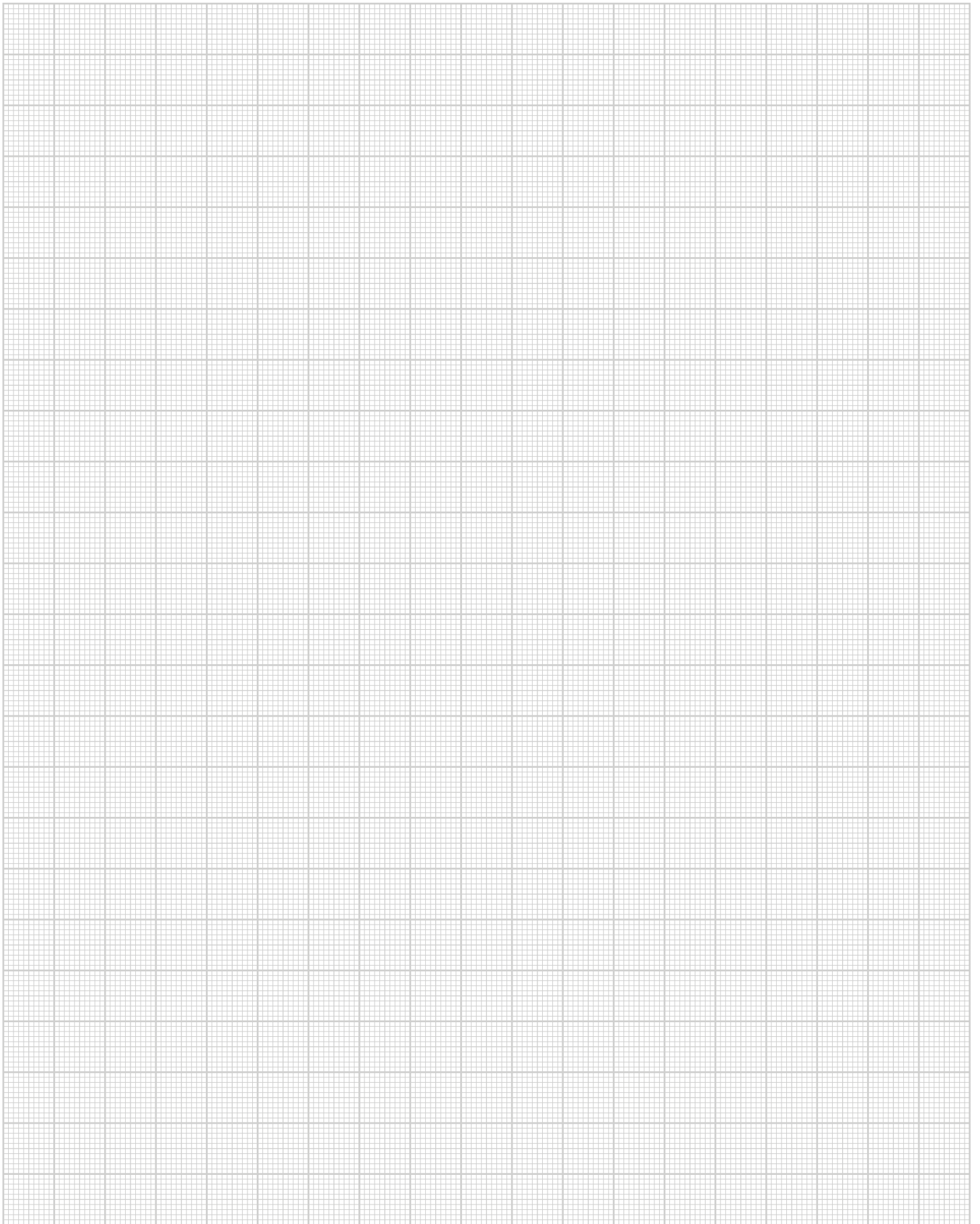



MJ-GERÜST

Systèmes d'échafaudages

ECHAFAUDAGE MADE
IN PLETTENBERG

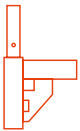
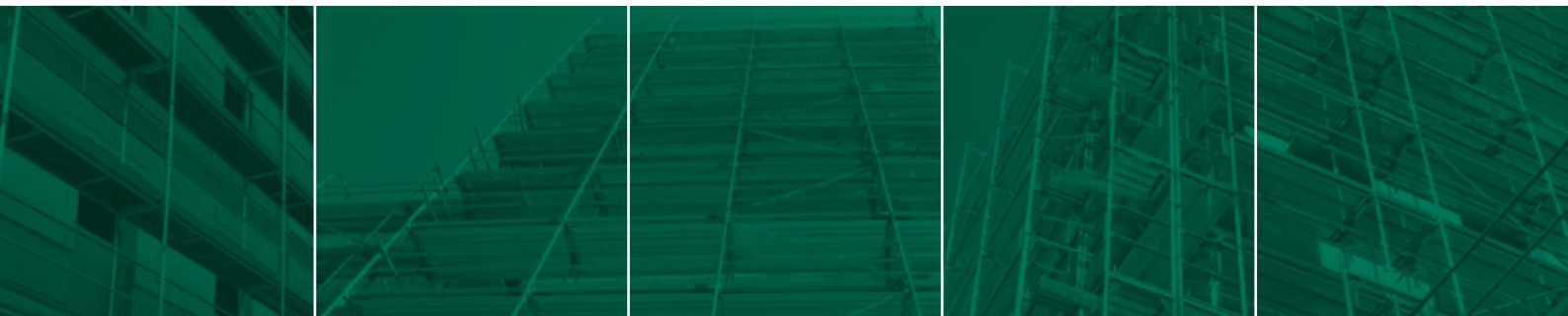

UNI-CONNECT

Echafaudage à cadre de 70

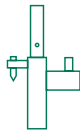

UNI

Echafaudage à cadre métrique

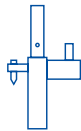

UNI TOP

Echafaudage à cadre métrique

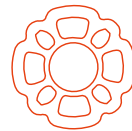

COMBI

Echafaudage modulaire

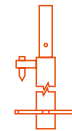

OPTIMA

Echafaudage de façades flexible

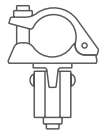

Accessoires

Accessoires d'échafaudages

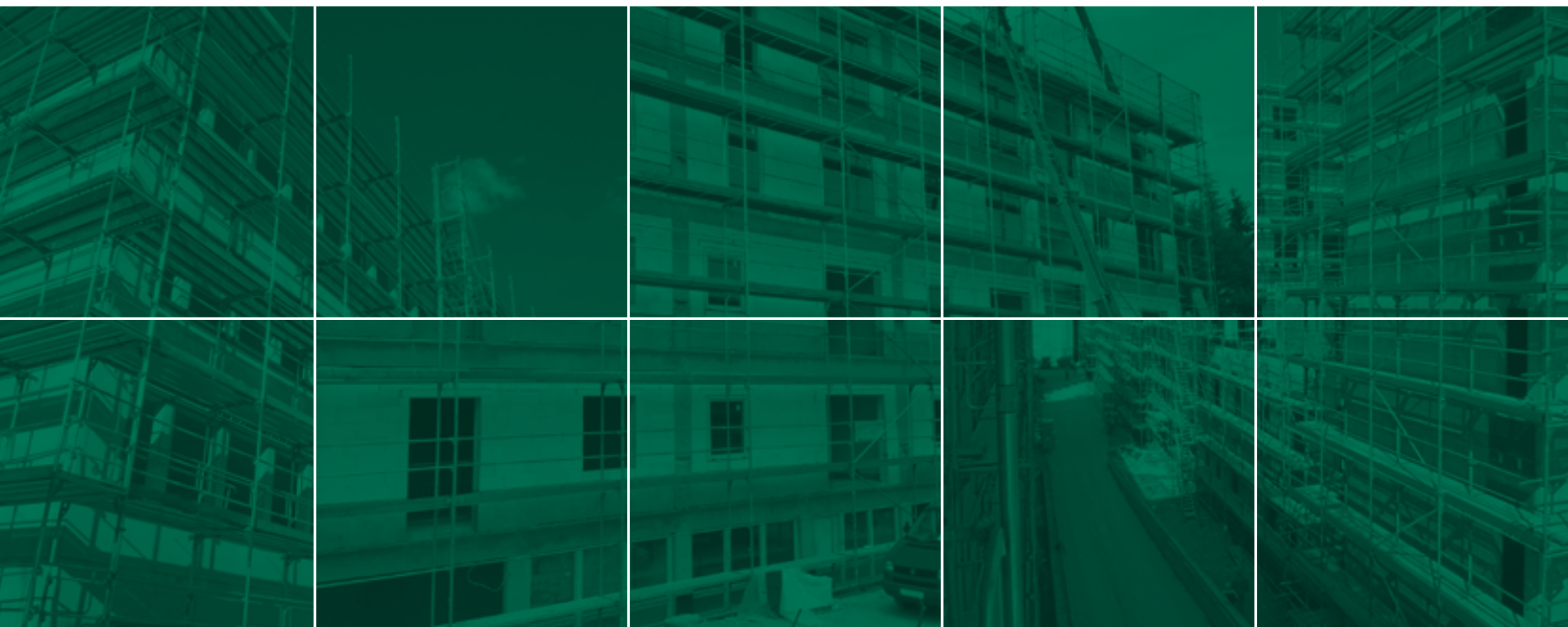

[WWW.GERUESTLAGER.DE](http://www.geruestlager.de)

MJ-Gerüst GmbH

Ziegelstraße 68
58840 Plettenberg
Allemagne

Hotline +49 2391 8105 350

Fax +49 2391 8105 375

E-Mail info@mj-geruest.de

www.mj-geruest.de