

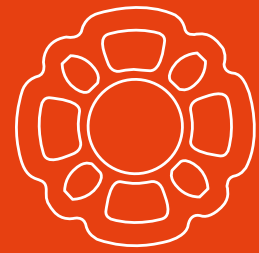

MJ-GERÜST
Sistemas de andamios

**ANDAMIO FABRICADO EN
PLETTENBERG ALEMANIA**

COMBI METRIC / TOP



LISTA DE PRECIOS | VÁLIDA DESDE 10.2022

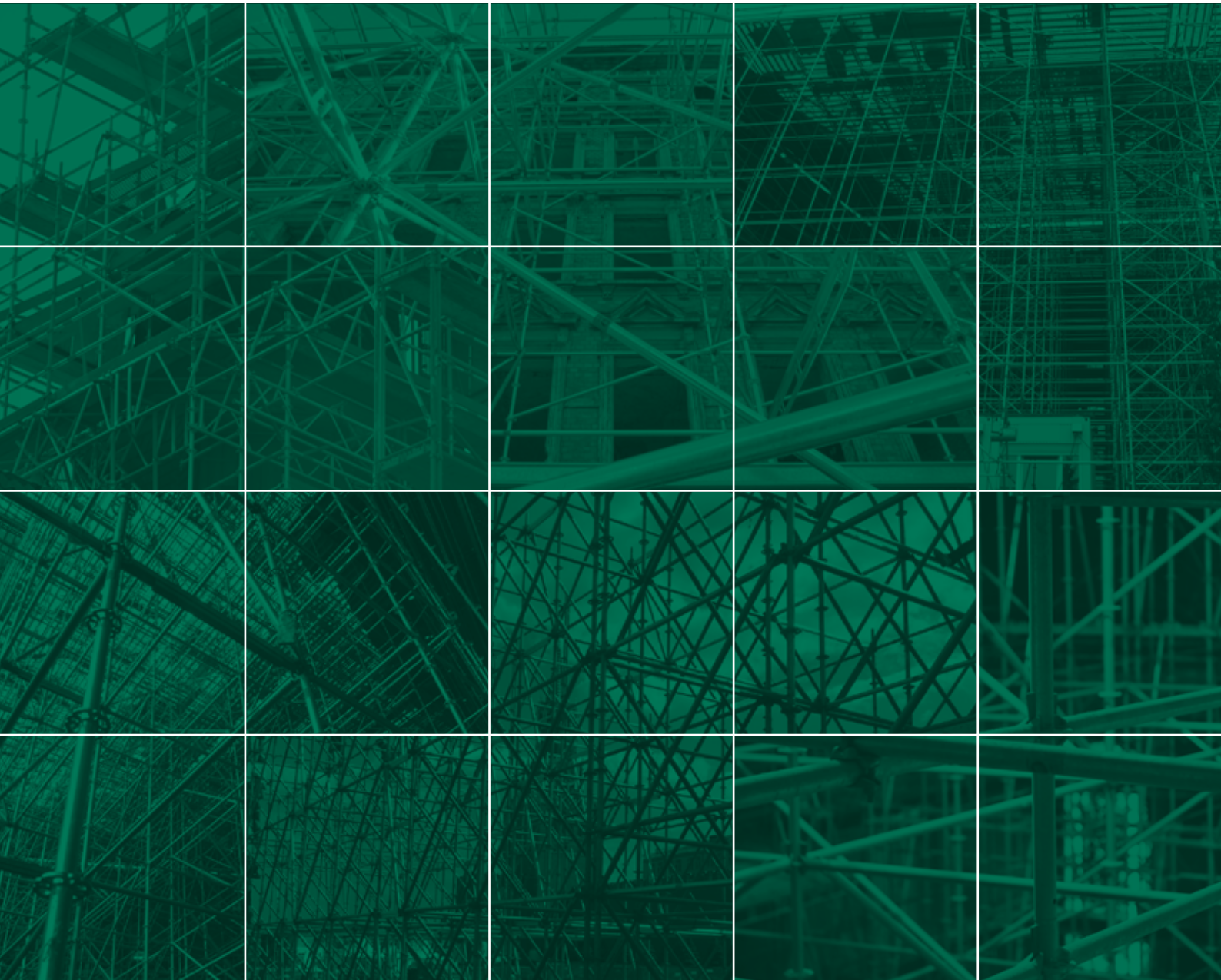

ANDAMIO FABRICADO EN PLETTENBERG, ALEMANIA

MJ-Gerüst GmbH, con sede en Plettenberg, Alemania, forma parte de un sólido grupo de empresas, con una trayectoria de más de 50 años. La capacidad principal de esta empresa familiar es la fabricación y distribución mundial de sistemas de andamios de acero y aluminio de alta calidad, que ofrecen ilimitadas posibilidades en el mundo de los sistemas de andamios modernos.

Una gama de productos única y una amplia selección de accesorios fuera de sistema. Con los que podemos ofrecer a nuestros clientes la posibilidad de completar con material compatible su actual sistema de andamios. Una ventaja muy apreciada por nuestros clientes, que ha permitido que nuestros andamios sea internacionalmente conocidos y reconocidos.

Desarrollo, fabricación y ventas. Estas son las piedras angulares de nuestra actividad, que se complementan con numerosos servicios adicionales. Como nuestra asistencia en el diseño de proyectos. Un servicio donde nuestros conocimientos técnicos y nuestra experiencia contribuyen a un considerable ahorro de tiempo y dinero.

Sólo a través de un trabajo exigente se puede crear un producto seguro y de calidad. Nuestra probada gestión de la calidad refleja tanto nuestro conocimiento como nuestra experiencia y hace que la calidad de nuestros productos sea tangible. Para garantizar nuestros altos estándares de calidad, nuestros procesos de producción se verifican de forma continua por consultorías externas e ingenieros.



NUESTRA EMPRESA - SUS BENEFICIOS

- Fabricado en Plettenberg, Alemania
- Sistema compatibles, de alta calidad y certificados con la norma aplicable a los sistemas de andamios
- Certificado según normas DIN EN 9001, 14001 y 50001
- La más alta calidad de producto a través de una gestión continua de la calidad
- Rápida disponibilidad de material mediante alta capacidad de almacenamiento y rápido proceso de toma de decisiones
- Utilización de modernas tecnologías de fabricación y mejora continua de la producción
- Soutien dans vos projets dès la phase d'étude

SOCIOS Y CERTIFICADOS



BUNDESINNING
GERÜSTBAU

MPA NRW



SGUV
SESE
SISP
Schweizerischer Gerüstbau-Unternehmer-Verband
Société des Entrepreneurs Suisse en Echafaudages
Società degli Imprenditori Svizzera dei Ponteggi

Deutsches
Institut
für
Bautechnik

DIBt



NASC

St.Helens Plant Limited
STHP.CO.UK - 01744 850 300

RI
SE

TYPKONTROLLERAD
Arbetsmiljöverkets
krav AFS 2013:4



INSTITUTO DEL ANDAMIO
INDAN
PERFECIONANDO A LOS ESPECIALISTAS
EN ANDAMIOS





Si tiene alguna pregunta técnica nuestro equipo está siempre a su disposición.

WWW.MJ-GERUEST.DE

El sistema	04
Niveles de carga superiores	06
Bases regulables	08
Verticales	10
Protección Elementos de Protección	13
Horizontales	14
Diagonales	18
Diagonales horizontales	19
Plataformas	20
Acceso	24
Torres de escalera	29
Fijación de plataforma	30
Rodapiés	31
Ménsulas	33
Grapas, Tubo de andamio	35
Amarres	38
Cerramiento de seguridad OPTI-BOARD	39
Almacenamiento y transporte	41
Seguridad en el montaje de andamios	42
Notas	45
Formulario de pedido	47

 Fabricado en Alemania

 Precio neto, sin posibilidad de descuento

 Estándar Europeo

 Identificación individual

 Plazo de suministro bajo pedido

Todos los precios son sin IVA, y se aplicará el correspondiente en el día de suministro. Todas las dimensiones y pesos son aproximados y no vinculantes. La información técnica está sujeta a cambio sin previo aviso. Se aplicarán los precios válidos en el día del suministro. La venta está únicamente sujeta a nuestras condiciones generales de venta y suministro. La venta está sometida a la jurisdicción de Plettenberg. La propiedad del material sigue siendo de MJ Gerüst hasta el pago total del suministro. Todos los precios son en fábrica ex works.

COMBI: RÁPIDO - ROBUSTO - FLEXIBLE

Con el andamio modular COMBI, hemos desarrollado un sistema que cubre todos los requisitos del andamio multidireccional. El sistema de andamios COMBI se basa en la contrastada y flexible funcionalidad de la roseta. Para el diseño de la roseta, hemos utilizado el método de elementos finitos (FEM) para la optimización de los esfuerzos a la carga y al mismo tiempo reducir el peso. Y además, conseguimos una transferencia de carga óptima de las horizontales a las verticales.

Como resultado, el sistema de andamios COMBI convence por sus excelentes prestaciones estructurales. Con hasta ocho puntos de unión por roseta, disponibles cada 0.50 m: el sistema ofrece la mayor flexibilidad posible para configurar un andamio modular. Los agujeros de la roseta se utilizan para conectar la horizontales y forzar un ángulo de 90 grados entre los elementos, necesario para la estabilidad estructural.

También hay opciones de montaje variables para cualquier ángulo fuera de los 90 grados. La ventaja decisiva del andamio multidireccional radica, además de la capacidad de elección de ángulo en los nodos, en la elección individual de la longitud, anchura y altura de módulo. Esto permite una adaptación flexible a casi cualquier tipo de edificio o construcción.

**EFICIENTE**

gracias a su optimizada
facilidad de montaje

**RENTABLE**

gracias a su larga vida útil
mantiene su valor

**FLEXIBLE**

por la variedad de longitu-
des y ancho de campo

**RESISTENTE**

por una extensa variedad
de accesorios

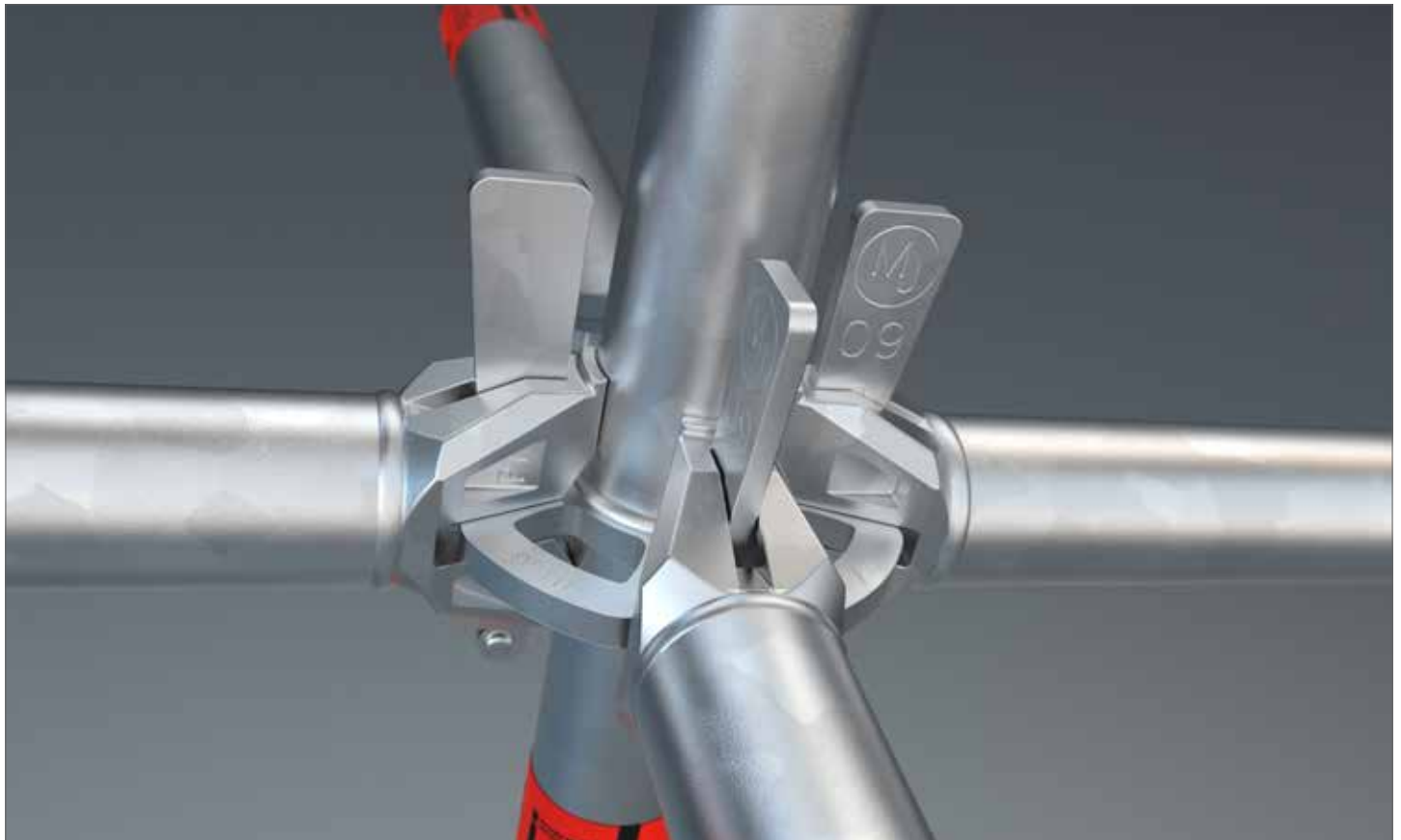

LAS PRINCIPALES VENTAJAS DEL SISTEMA EN UN VISTAZO

Son muchas las ventajas para escoger el sistema de andamios modulares COMBI: como su gran variedad de componentes producidos en serie, como son las horizontales y diagonales fabricadas en más de 100 medidas diferentes, así como ménsulas en diferentes anchos. El sistema de andamios COMBI es un „todo terreno“ en su campo. Mediante el uso de travesaños adaptados a diferentes sistemas de andamios, se puede montar conjuntamente con plataformas estándar de varios sistemas de andamios de fachada sin ningún problema. Certificado para su uso en construcción, también para su uso común e independiente del fabricante. Para más detalles sobre el tipo y el alcance, consulte los avisos de homologación: Z-8.22-921, Z-8.22-923, Z-8.22-926, Z-8.22-960.



VISÍTANOS:



WWW.GERUESTLAGER.DE

COMBI DE ACERO: CAPACIDAD DE CARGA

Tipo de Horizontal	Horizontal (apoyo a tubo)														Horizontal reforzada (apoyo a tubo)		Viga puente (apoyo a tubo)			
Longitud de la horizontal (medidas del sistema) (m)	0,39	0,42	0,73	1,04	1,09	1,29	1,40	1,54	1,57	2,07	2,57	3,07	4,14	1,09	1,29	1,57	2,07	2,57	3,07	
Carga distribuida uniformemente	80,7	70,0	24,3	12,7	11,6	8,5	7,3	6,1	5,9	3,5	2,3	1,6	0,9	18,5	16,8	14,9	9,9	7,5	5,3	
Carga puntual en el centro	17,3	15,9	9,0	6,4	6,1	5,2	4,9	4,5	4,3	3,4	2,7	2,3	1,7	12,1	9,5	14,4	9,8	7,5	5,5	

Tipo de Horizontal	Travesaño en U*				Travesaño en U reforzado*				Travesaño doble en U*			
Longitud de la horizontal (medidas del sistema) (m)	0,42	0,73	1,04	1,09	1,4	1,54	1,57	2,07	2,57	3,07		
Carga distribuida uniformemente	61,1	23,6	13,06	16,9	12,6	11,5	14,3	9,6	7,2	5,5		
Carga puntual en el centro	13,9	9,4	6,7	12,3	9,4	8,6	13,1	8,9	8,2	5,7		

COMBI METRIC DE ACERO: CAPACIDAD DE CARGA

Tipo de Horizontal	Horizontal (apoyo a tubo)														Horizontal reforzada (apoyo a tubo)		Viga puente (apoyo a tubo)			
Longitud de la horizontal (medidas del sistema) (m)	0,25	0,41	0,5	0,74	0,75	1,0	1,1	1,25	1,39	1,5	2,0	2,5	3,0	4,0	1,39	1,5	1,5	2,0	2,5	3,0
Carga distribuida uniformemente	174,0	72,0	50,0	23,9	23,3	13,6	12,1	8,9	7,3	6,4	3,7	2,4	1,7	0,9	14,7	12,9	16,1	10,5	7,7	5,7
Carga puntual en el centro	27,5	16,2	13,3	8,9	8,8	6,7	6,3	5,4	4,9	4,5	3,5	2,8	2,4	1,8	11,3	8,1	15,9	10,4	8,1	5,7

COMBI DE ACERO. CLASE DE CARGA ADMISIBLE PARA EL NIVEL DE SUPERFICIE

Longitud de horizontal [m]	Longitud de módulo L [m] - ambos lados (b) - por un lado (e)							
	1,57		2,07		2,57		3,07	
	b	e	b	e	b	e	b	e
Horizontal reforzada (apoyo a tubo)								
1,09	6	6	6	6	5	6	5	6
1,29	6	6	6	6	5	6	5	6
Viga puente (apoyo a tubo)								
1,57	6	6	5	6	5	6	4	6
2,07	5	6	4	6	4	5	3	5
2,57	4	6	4	5	3	5	3	4
3,07	3	5	3	4	2	4	1	3

COMBI METRIC DE ACERO: CLASE DE CARGA ADMISIBLE PARA EL NIVEL DE SUPERFICIE

Longitud de horizontal [m]	Longitud de módulo L [m] - ambos lados (b) - un lado (e)							
	1,50		2,00		2,50		3,00	
	b	e	b	e	b	e	b	e
Horizontal reforzada (apoyo a tubo)								
1,39	6	6	5	6	5	6	4	6
1,50	6	6	5	6	4	6	4	6
Viga puente (apoyo a tubo)								
1,50	6	6	5	6	5	6	4	6
2,00	5	6	5	6	4	6	3	5
2,50	4	6	4	5	3	5	3	5
3,00	3	5	3	4	2	4	2	3

COMBI DE ACERO. CLASE DE CARGA ADMISIBLE PARA EL NIVEL DE SUPERFICIE

Longitud de horizontal [m]	Travesaño en U*				Travesaño en U reforzado*				Travesaño doble en U*					
	Longitud de módulo L [m]				Longitud de horizontal [m]	Longitud de módulo L [m]				Longitud de horizontal [m]	Longitud de módulo L [m]			
	1,57	2,07	2,57	3,07		1,57	2,07	2,57	3,07		1,57	2,07	2,57	3,07
0,42	6	6	6	6	1,09	6	6	5	5	1,57	6	5	5	4
0,73	6	6	6	5	1,40	5	5	4	4	2,07	5	4	4	3
1,04	5	5	4	4	1,54	5	4	4	4	2,57	4	4	3	3
										3,07	3	3	2	1

Todas las cargas especificadas aquí son cargas de trabajo admisibles *Uniformemente, carga por los 2 lados

CAPACIDAD DE CARGA * EN LA UNIÓN DE LA HORIZONTAL COMBI Y LA DIAGONAL: CERTIFICACIÓN Z-8.22-921: MJ COMBI

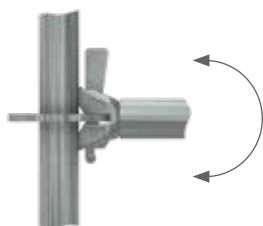
MOMENTO DE FLEXIÓN M_y 

$$M_{y,R,d} = \pm 110,0 \text{ kNcm}$$

FUERZA NORMAL (PERPENDICULAR) N

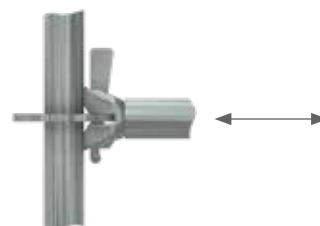

$$N_{R,d} = \pm 33,0 \text{ kN}$$

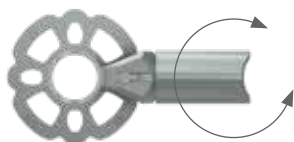
MOMENTO DE TORSIÓN M_T 

$$M_{T,R,d} = \pm 64,3 \text{ kNcm, nur O-Riegel}$$

FUERZA HORIZONTAL DE CORTE V_y 

$$V_{y,R,d} = \pm 17,3 \text{ kN}$$

MOMENTO DE FLEXIÓN M_z 

$$M_{z,R,d} = \pm 45,0 \text{ kNcm}$$

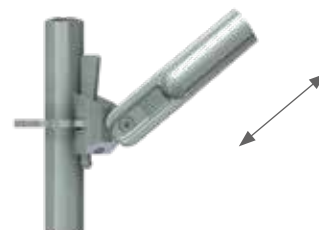
FUERZA NORMAL N_V DIAGONAL PARA ALTURA DE MÓDULO 2,00 M

TRACCIÓN NORMAL

Longitud de módulo [m]	0,73	1,09	1,40	1,57	2,07	2,57	3,07	4,14
$N_{V,R,d}$ [kN]	15,9	16,6	17,5	18,1	18,5	18,5	18,5	18,5

FUERZA COMPRESIÓN NORMAL

Longitud de módulo [m]	0,73	1,09	1,40	1,57	2,07	2,57	3,07	4,14
$N_{V,R,d}$ [kN]	-16,3	-16,8	-15,3	-14,9	-13,7	-12,2	-10,6	-6,0

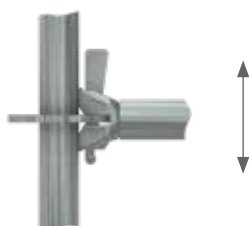
FUERZA VERTICAL DE CORTE V_z 

Fuerza vertical de corte, Conexión individual: Horizontal (apoyo a tubo): $V_{z,R,d} = \pm 38,3 \text{ kN}$
Travesaño en U: $V_{z,R,d} = \pm 32,1 \text{ kN}$

No es necesaria una prueba independiente para la roseta

*La elasticidad corresponde a la resistencia del componente (contiene factor de seguridad parcial). Las cargas admisibles o cargas de trabajo se obtienen dividiendo la elasticidad por.

BASE REGULABLE

EN

- De acero galvanizado
- Con husillo tubular
- Placa base de 150 x 150 mm
- Para nivelación en altura
- Con tuerca con manetas y collar para el centrado de los verticales en el husillo
- Seguro para impedir que se desenrosque la tuerca con manetas y asegurar la longitud de montaje necesaria
- También se puede utilizar como husillo cabezal



Longitud (m)	Peso (kg)	Emb. (uds)	Artículo n°	Precio (€)
0,30	2,40	375	000318	17,80
0,50	3,10	300	000319	21,30
0,60	3,40	300	000320	22,00
0,78	3,90	250	000321	29,80
1,00	4,70	200	000322	35,70

BASE REGULABLE BASCULANTE

EN

- De acero galvanizado
- Con husillo tubular
- Placa base de 150 x 150 mm
- Para nivelación en altura
- Con tuerca con manetas y collar para el centrado de los verticales en el husillo
- Seguro para impedir que se desenrosque la tuerca con manetas y asegurar la longitud de montaje necesaria
- También se puede utilizar como husillo cabezal
- Se requieren refuerzos adicionales en la base en el sentido longitudinal
- Carga admisible: 25,4 kN



Longitud (m)	Peso (kg)	Emb. (uds)	Artículo n°	Precio (€)
0,50	3,10	250	000323	46,30
0,80	4,30	200	013292	54,50

BASE REGULABLE MACIZA

EN

- De acero galvanizado
- Con husillo macizo
- Placa base 150 x 150 mm
- Para ajustar el nivel en altura del suelo
- Tuerca con manetas y collar para el centrado de los verticales en el husillo.
- Puede utilizarse como husillo cabezal
- Sin sujeción
- Carga admisible: $N_{pl,Rd} = 197 \text{ kN}$, $M_{pl,Rd} = 105 \text{ kNm}$, $V_{pl,Rd} = 85,2 \text{ kN}$



Longitud (m)	Peso (kg)	Emb. (uds)	Artículo n°	Precio (€)
0,60	6,70	200	007095	47,50

BLOQUEO DE HUSILLO



- De acero galvanizado
- Con media grapa
- Se utiliza para asegurar las bases regulables y las ruedas con husillo al mover un andamio con una grúa

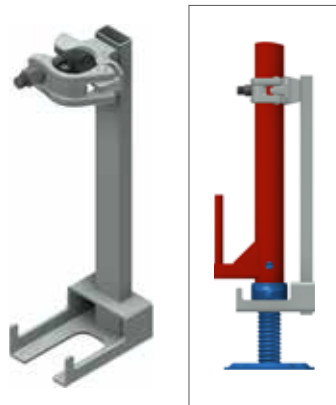

Alto (m)	Peso (kg)	SW	Emb. (uds)	Artículo n°	Precio (€)
0,40	2,00	19	200	010294	30,20

PLACA BASE



- De acero galvanizado
- Placa base de 150 x 150 mm
- Con apoyo de tubo de aprox. 60 mm de altura
- Para el reparto de carga de la vertical en la superficie de apoyo

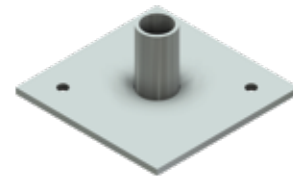

Peso (kg)	Artículo n°	Precio (€)
1,00	000090	17,20

BLOQUEO DE HUSILLO CON CABEZAL DE CUÑA



- De acero galvanizado
- Fija la base regulable (y la base collar) para permitir el movimiento del andamio mediante grúa
- No se puede usar como fijación antivuelco

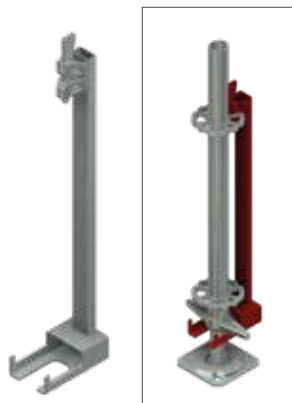

Longitud (m)	Peso (kg)	Artículo n°	Precio (€)	Preis (€)
0,64	2,40	200	007165	30,90

BASE DE PROTECCIÓN PARA BASE REGULABLE

- De plástico
- Con reflector

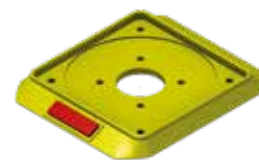

Emb. (uds)	Artículo n°	Precio (€)
80	008110	4,40

CABEZAL DE HUSILLO

- De acero galvanizado
- Elemento de soporte para andamios de apoyo y de plataforma, así como para cimbras
- Utilizado para sostener tacos de madera, vigas laminadas y vigas de encofrado



Dimensión de apertura (mm)	Peso (kg)	Emb. (uds)	Artículo n°	Precio (€)
148	5,60	200	000693	40,60
180	8,30	-	011537	49,90

DURMIENTE DE MADERA

- Para el reparto de carga de las bases regulables
- Madera cortada
- Tolerancia en la medida de +/- 10 mm



Longitud (m)	Ancho (m)	Alto (m)	Peso (kg)	Emb. (uds)	Artículo n°	Precio (€)
1,00	0,24	0,04	1,50	80	009203	10,20
1,50	0,24	0,04	2,25	80	010360	12,30

BASE COLLAR



- Con roseta
- Para iniciar el andamio junto a la base regulable
- Las verticales se montan sobre la base collar para comenzar el montaje del andamio



Longitud (m)	Peso (kg)	Artículo n°	Precio (€)
0,23	1,40	004833	15,30
0,43	2,50	004525	39,40

VERTICAL CON ESPIGA



- Tubo de acero galvanizado de Ø 48,3 x 3,2 mm
- Taladros en la parte superior e inferior para permitir la union entre verticales
- Rosetas soldadas cada 0,5 m que permiten hasta ocho conexiones
- Las verticales con espigas conformadas pueden ser utilizadas en andamios colgantes y movidos con grúa



Alto (m)	Peso (kg)	Emb. (uds)	Artículo n°	Precio (€)
0,50	3,20	80	000696	25,70
1,00	5,20	40	000706	33,10
1,50	7,70	40	000719	47,10
2,00	9,80	40	000727	53,90
2,50	12,10	40	000764	73,60
3,00	14,40	40	000738	80,00
3,50	16,70	40	002892	95,80
4,00	18,50	40	000745	102,50

VERTICAL BASE



- De acero galvanizado
- Con una roseta adicional en la parte inferior
- Como alternativa en el arranque del andamio sin base collar



Alto (m)	Peso (kg)	Emb. (uds)	Artículo n°	Precio (€)
0,66	4,20	40	005751	37,00
1,16	6,50	40	005752	50,70
2,16	11,00	40	004712	74,60
3,16	15,40	40	005753	104,80

VERTICAL SIN ESIPIGA



- Tubo de acero galvanizado de Ø 48,3 x 3,2 mm
- Taladros en la parte superior e inferior
- Junto con la espiga atornillada (ref.: 005114), es la mejor solución para andamios colgantes
- Rosetas soldadas cada 0,5 m que permiten hasta ocho conexiones
- En combinación con el espiga (recalado enroscable Artículo n° 005114), la solución óptima en andamios suspendidos

Alto (m)	Peso (kg)	Emb. (uds)	Artículo n°	Precio (€)
0,50	2,80	40	000697	27,80
1,00	4,30	40	000707	35,30
1,50	6,80	40	000720	50,40
2,00	8,90	40	000728	57,90
2,50	11,20	40	000765	79,00
3,00	13,50	40	000739	85,70
4,00	17,60	40	000746	106,10



ESPIGA PARA VERTICAL



- Completo con dos tornillos especiales de M12 x 65 (Ref.: 010697) y tuercas (ref.: 005817)

Longitud (m)	Peso (kg)	Artículo n°	Precio (€)
0,52	2,00	005114	13,40



TORNILLO HEXAGONAL M12 X 65



EN

- Para la unión de la espiga con la vertical (ref.: 005114)



Peso (kg)	Emb. (uds)	Artículo n°	Precio (€)
0,06	100	010697	3,80

TUERCA AUTOBLOCANTE M12



EN

- Para la unión de la espiga con la vertical (ref.: 005114)



Peso (kg)	Emb. (uds)	Artículo n°	Precio (€)
0,02	200	005817	0,60

PASADOR DE TUBO 12 X 60



EN

- Galvanizado

Peso (kg)	Emb. (uds)	Artículo n°	Precio (€)
0,085	100	012057	10,00



CONECTOR DE ANDAMIO COLGANTE



- De acero galvanizado
- Se monta de dos en dos
- Se utilizan para la uniones sin tensión de las verticales en los andamios colgantes o para mover los andamios con la grúa
- Carga admisible: 18 kN

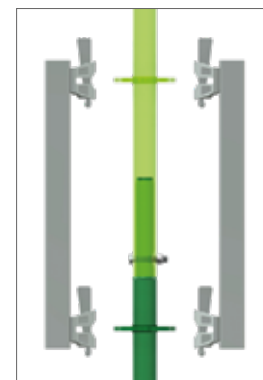

Longitud (m)	Peso (kg)	Artículo n°	Precio (€)
0,50	3,61	005115	43,00

ARRANQUE EN ESPIGA



- De acero galvanizado
- Con espiga y tigación a tubo mediante cuña
- Para viga celosía, horizontal o tubo (no para los largueros en U)



Longitud (m)	Peso (kg)	Artículo n°	Precio (€)
0,20	1,90	009726	27,60

ARRANQUE EN ESPIGA CON MEDIA GRAPA



- De acero galvanizado
- Compatible con la viga celosía, tubo de andamio y horizontales



Longitud (m)	Peso (kg)	SW	Artículo n°	Precio (€)
0,30	1,80	22	000223	27,60
0,30	1,80	19	000222	27,60

ARRANQUE EN ESPIGA



- De acero galvanizado
- Para ampliar la estructura p. ej. en puentes durante el mantenimiento de la estructura del sistema
- Incl. Tornillo de seguridad
- También es adecuado para travesaños de apoyo a tubo y travesaños dobles en U



Longitud (m)	Peso (kg)	SW	Artículo n°	Precio (€)
0,30	2,00	19	008290	33,70

PASADOR DE SEGURIDAD



- Para asegurar las uniones del andamio contra el levantamiento no intencionado



Díámetro (cm)	Peso (kg)	Emb. (uds)	Artículo n°	Precio (€)
0,90	0,15	100	000508	1,40
1,10	0,15	100	006241	1,50

FUNDA PROTECTORA

- De plástico
- Para cubrir la roseta



Peso (kg)	Emb. (uds)	Artículo n°	Precio (€)
0,06	40	009772	7,00

PROTECTOR DE TUBO DE UNA PIEZA

- Funda protectora para tubo de Ø 48,3 mm



Modelo	Peso (kg)	Emb. (uds)	Artículo n°	Precio (€)
Reflector	0,10	60	011281	3,60

PROTECTOR DE TUBO DE DOS PIEZA

- Funda protectora para tubo de Ø 48,3 mm



Modelo	Peso (kg)	Emb. (uds)	Artículo n°	Precio (€)
Dos reflectores	0,15	60	011282	3,80

HORIZONTAL MÉTRICO



- De acero galvanizado
- Con cabezales de cuña para la unión con la roseta
- Para su uso como travesaño para las plataformas con apoyo a tubo, como elemento estructural y como barandilla
- En el nivel de plataforma se puede eliminar la horizontal como elemento estructural si las plataformas están aseguradas contra el vuelco



Longitud (m)	Peso (kg)	Emb. (uds)	Artículo n°	Precio (€)
0,25	1,40	100	005620	27,00
0,41	2,00	100	005653	28,00
0,50	2,20	100	004834	29,00
0,65	2,90	100	006237	31,80
0,74	3,55	50/100	004510	30,00
0,75	3,60	50/100	000748	30,00
1,00	4,00	50/100	000809	30,90
1,10	4,20	50/100	000763	32,20
1,25	4,90	50/100	005654	37,00
1,39	5,40	50/100	005655	37,00
1,50	6,10	50/100	000749	37,00
2,00	7,60	50/100	000750	43,20
2,50	9,40	50/100	000751	49,30
3,00	10,90	50/100	000752	55,50
4,00	13,30	100	004512	79,40

HORIZONTAL REFORZADA MÉTRICA



- De acero galvanizado
- Con cabezal de cuña para la unión con la roseta
- Para el apoyo de plataformas a tubo con grandes cargas



Ancho (m)	Peso (kg)	Emb. (uds)	Artículo n°	Precio (€)
1,39	9,10	50	005656	66,20
1,50	9,90	50	000790	66,20

VIGA PUENTE MÉTRICA



- De acero galvanizado
- Con cabezal de cuña para la unión con la roseta
- Con 2 tubos y chapas de refuerzo para el apoyo de plataformas a tubo con grandes cargas y mayores distancias



Ancho (m)	Peso (kg)	Emb. (uds)	Artículo n°	Precio (€)
1,40	9,10	50	000770	74,30
1,50	9,50	50	000759	80,80
2,00	12,60	50	000760	93,70
2,50	15,70	50	000792	111,60
3,00	18,50	50	000793	128,00

TRAVESAÑO MÉTRICO



- De acero galvanizado
- Con cabezal de cuña para la unión con la roseta
- Para el apoyo de las plataformas UNI



Ancho (m)	Peso (kg)	Emb. (uds)	Artículo n°	Precio (€)
0,41	2,10	50	005668	34,80
0,74	3,20	50	004517	39,30
1,10	5,30	50	004518	60,10

TRAVESAÑO REFORZADO MÉTRICO



- De acero galvanizado
- Con cabezal de cuña la unión con la roseta
- Para el apoyo de las plataformas UNI
- El travesaño de 1,39 m de largo es el que se utiliza para las escaleras de aluminio con descansillo



Ancho (m)	Peso (kg)	Emb. (uds)	Artículo n°	Precio (€)
1,39	7,20	50	005670	82,70

VIGA PUENTE MÉTRICA



- De acero galvanizado
- Con cabezal de cuña para la unión con la roseta
- Con 2 tubos y chapas de refuerzo para el apoyo de plataformas UNI con grandes cargas y mayores distancias
- Por favor, consulte nuestro manual de montaje y uso para la correcta disposición de las plataformas



Ancho (m)	Peso (kg)	Emb. (uds)	Artículo n°	Precio (€)
1,50	9,40	40	004513	96,50
2,00	12,50	40	004514	128,00
2,50	15,50	40	004515	150,30
3,00	18,50	40	004516	173,30

CUBIERTA UT-SOPORTE



- Acero, galvanizado
- Con conexiones de cabeza de cuña
- Para usar con almohadillas UT estándar
- Con huecos para alojar las cerraduras de almohadilla MJ



Ancho (m)	Peso (kg)	Emb. (uds)	Artículo n°	Precio (€)
0,65	3,60	50	011712	32,90
1,00	5,10	50	011713	58,00

HORIZONTAL INTERMEDIA MÉTRICA



- De acero galvanizado
- Para el apoyo de plataformas fuera de sistema o plataformas de paso con apoyo a tubo
- Se montan sobre horizontales longitudinales

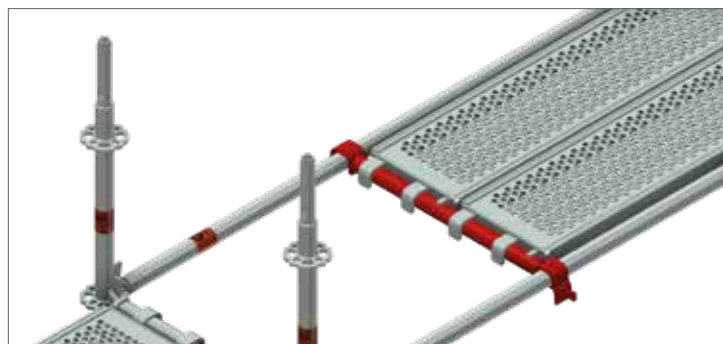

Ancho (m)	Peso (kg)	Emb. (uds)	Artículo n°	Precio (€)
0,74	3,70	50	005657	34,00
0,75	3,90	50	005658	34,40
1,00	4,60	50	005659	34,90

HORIZONTAL INTERMEDIA PLATAFORMA A PLATAFORMA



- De acero galvanizado
- Como apoyo intermedio para plataformas más cortas en aperturas o pasos de escalera
- Se montan sobre las plataformas laterales
- Capacidad de carga hasta clase 3

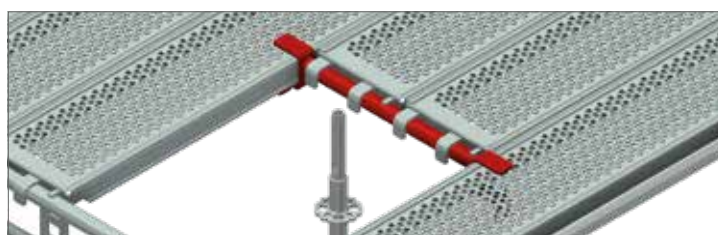

Ancho (m)	Peso (kg)	Artículo n°	Precio (€)
0,32	3,30	005662	36,70
0,64	4,50	005663	40,80
0,96	5,70	005664	46,20

HORIZONTAL INTERMEDIA PLATAFORMA A TUBO



- De acero galvanizado
- Como apoyo intermedio para plataformas más cortas
- Se montan en un extremo sobre la plataforma lateral y el otro sobre horizontal longitudinal

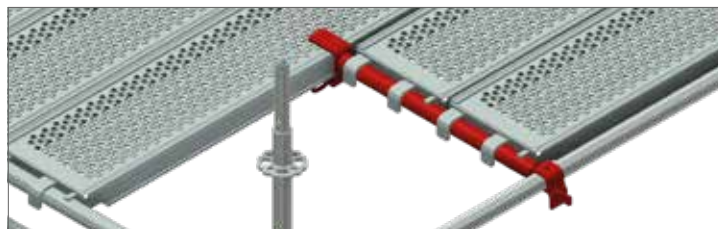

Ancho (m)	Peso (kg)	Artículo n°	Precio (€)
0,32	2,70	005665	36,70
0,64	3,80	005666	43,50
0,96	4,90	005667	53,30

DIAGONAL MÉTRICA 

- De acero galvanizado de Ø 48,3 x 2,3 mm
- Con cabezal de cuña giratorio
- Para la rigidización vertical del andamio

Alto (m)	Longitud (m)	Peso (kg)	Emb. (uds)	Artículo n°	Precio (€)
0,50	1,00	4,50	50	004949	48,60
0,50	1,50	5,70	50	004948	52,20
0,50	2,00	7,00	50	002184	57,80
0,50	2,50	8,20	50	005108	61,10
0,50	3,00	9,50	50	004947	65,60

Alto (m)	Longitud (m)	Peso (kg)	Emb. (uds)	Artículo n°	Precio (€)
1,00	0,50	4,70	50	004946	50,10
1,00	0,74	5,00	50	004945	49,30
1,00	0,75	5,10	50	004944	49,30
1,00	1,00	5,40	50	004943	49,30
1,00	1,10	5,50	50	004942	49,30
1,00	1,25	5,80	50	004941	51,20
1,00	1,50	6,30	50	000803	52,40
1,00	2,00	7,40	50	000802	58,40
1,00	2,50	8,60	50	000801	60,40
1,00	3,00	9,80	50	000804	65,60

Alto (m)	Longitud (m)	Peso (kg)	Emb. (uds)	Artículo n°	Precio (€)
1,50	0,50	6,00	50	005684	55,10
1,50	0,74	6,20	50	004939	49,40
1,50	1,00	6,40	50	004938	53,20
1,50	1,10	6,50	50	004937	53,20
1,50	1,50	7,20	50	000808	56,40
1,50	2,00	8,20	50	000797	59,10
1,50	2,50	9,20	50	000807	59,10
1,50	3,00	10,30	50	000805	64,30

Alto (m)	Longitud (m)	Peso (kg)	Emb. (uds)	Artículo n°	Precio (€)
2,00	0,50	7,00	50	004791	57,80
2,00	0,65	7,10	50	006348	51,20
2,00	0,74	7,40	50	004935	50,40
2,00	1,00	7,60	50	004717	50,90
2,00	1,10	7,70	50	004934	51,40
2,00	1,25	7,70	50	007451	52,00
2,00	1,39	8,10	50	004933	52,60
2,00	1,50	8,30	50	000753	52,70
2,00	2,00	9,10	50	000755	56,20
2,00	2,50	10,00	50	000754	60,80
2,00	3,00	11,00	50	000756	61,60

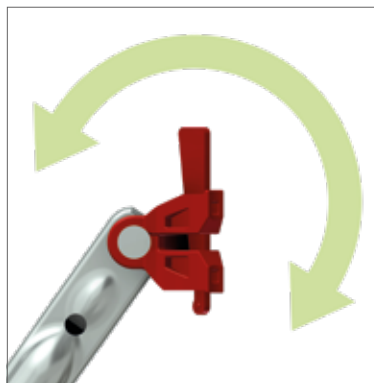

HORIZONTAL DIAGONAL MÉTRICA



- De acero galvanizado
- Se utiliza en andamios de volumen para la rigidización horizontal para módulos rectangulares
- Se monta sobre la roseta mediante un pin de enganche
- Se debe asegurar contra el levantamiento en obra

Longitud de módulo (m)	Ancho de módulo (m)	Peso (kg)	Emb. (uds)	Artículo n°	Precio (€)
2,00	0,74	5,60	50	005810	60,40
2,00	1,00	5,80	50	005685	62,40
2,00	1,50	6,50	50	005686	63,70

Longitud de módulo (m)	Ancho de módulo (m)	Peso (kg)	Emb. (uds)	Artículo n°	Precio (€)
2,50	0,74	6,80	50	005687	60,80
2,50	1,00	7,00	50	005688	62,10
2,50	1,10	7,10	50	005689	63,70
2,50	1,39	7,30	50	005690	68,50
2,50	1,50	7,50	50	005691	68,50
2,50	2,00	8,20	50	004526	70,90

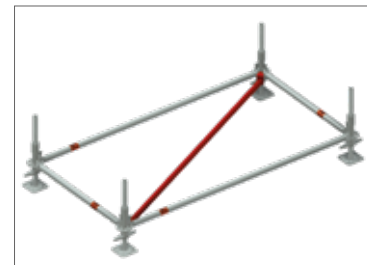
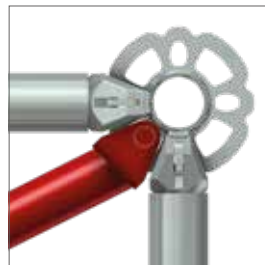

Longitud de módulo (m)	Ancho de módulo (m)	Peso (kg)	Emb. (uds)	Artículo n°	Precio (€)
3,00	0,74	7,90	50	005692	68,50
3,00	1,00	8,10	50	005693	70,30
3,00	1,10	8,20	50	005694	70,90
3,00	1,39	8,40	50	005695	71,60
3,00	1,50	8,50	50	005696	72,90
3,00	2,00	9,10	50	005697	74,20
3,00	2,50	9,90	50	000679	76,20
3,00	3,00	10,70	50	009336	81,50

HORIZONTAL DIAGONAL MÉTRICO



- De acero galvanizado
- Se utiliza en andamios de volumen para la rigidización horizontal de módulos cuadrados
- Se monta sobre la roseta mediante cabezales con cuña

Ancho de módulo (m)	Longitud de módulo (m)	Peso (kg)	Emb. (uds)	Artículo n°	Precio (€)
0,75	0,75	4,00	50	005698	43,00
1,00	1,00	5,20	50	005699	51,90
1,50	1,50	7,40	50	005700	59,10
2,00	2,00	9,70	50	005701	72,90
2,50	2,50	11,90	50	004602	87,90
3,00	3,00	14,20	50	004601	103,10

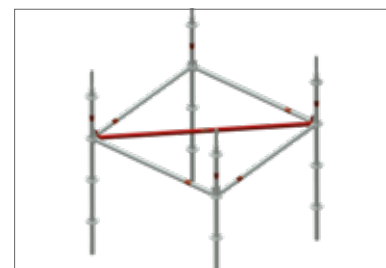
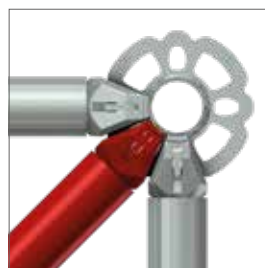

PLATAFORMA DE ACERO APOYO A TUBO MÉTRICO 0,32 M

ID

- De acero galvanizada
- Superficie antideslizante y segura mediante el pronunciado perfil de los agujeros
- Buena apilabilidad
- Con seguro antivuelco integrado



Longitud (m)	Ancho (m)	Peso (kg)	Cap. Carga	Emb. (uds)	Artículo n°	Precio (€)
0,75	0,32	7,20	6	60/80	005702	74,80
1,00	0,32	8,70	6	60/80	005703	77,10
1,10	0,32	9,10	6	60/80	004715	77,40
1,50	0,32	12,20	6	60/80	000796	85,30
2,00	0,32	15,30	6	60/80	000798	98,40
2,50	0,32	18,40	5	60/80	000799	108,90
3,00	0,32	21,40	4	60/80	000800	122,80



PLATAFORMA DE ACERO 0,15 M METRIC - UT



- De acero galvanizado
- Muy robusta, para trabajos duros
- Plataforma de soporte para ensanchamiento de andamios con 1/2 ancho de plataforma, p. Ej. para intalación SATE
- Piso de compensación para cubrir huecos en plataformas de andamios
- Superficie antideslizante y segura mediante el pronunciado perfil de los agujeros
- Buena apilabilidad



Longitud (m)	Ancho (m)	Peso (kg)	Cap. Carga	Emb. (uds)	Artículo n°	Precio (€)
0,65	0,15	3,90	3	102	013270	70,00
0,74	0,15	4,00	3	102	013271	70,90
1,00	0,15	4,90	3	102	013272	73,50
1,10	0,15	5,00	3	102	013273	74,20
1,25	0,15	5,80	3	102	013274	78,70
1,50	0,15	6,70	3	102	013275	79,90
2,00	0,15	8,50	3	102	013276	91,90
2,50	0,15	10,30	3	102	013277	114,90
3,00	0,15	12,10	3	102	013278	121,40

PLATAFORMA DE ACERO OPTI-LINE 0,32 M - UNI



- De acero galvanizada
- Superficie antideslizante y segura mediante el pronunciado perfil de los agujeros
- Hasta 3,4 kg más ligera para la misma clase de carga
- Buena apilabilidad gracias a las ranuras de guía en los bordes
- Con asas a partir de 2,50 m



Longitud (m)	Ancho (m)	Peso (kg)	Cap. Carga	Emb. (uds)	Artículo n°	Precio (€)
0,74	0,32	5,30	6	60/80	008840	68,30
1,10	0,32	7,30	6	60/80	008841	70,30
1,50	0,32	10,80	6	60/80	008843	79,90
2,00	0,32	13,20	6	60/80	008844	89,30
2,50	0,32	15,90	5	60/80	008845	97,80
3,00	0,32	19,25	4	60/80	008846	111,60

MÁS FUERTE DEBIDO A LA NUEVA SUPERFICIE



PLATAFORMA DE ACERO 0,29 M - UT



- De acero galvanizado
- Superficie antideslizante y segura mediante el pronunciado perfil de los agujeros
- Apilabilidad optima gracias al diseño de la sección de la plataforma
- Unión por puntos de soldadura



Longitud (m)	Ancho (m)	Peso (kg)	Cap. Carga	Emb. (uds)	Artículo n°	Precio (€)
0,65	0,29	5,50	6	80	008820	60,60
1,00	0,29	7,50	6	80	008821	64,80
1,50	0,29	11,50	6	80	008822	73,80
2,00	0,29	15,00	6	80	008823	83,80
2,50	0,29	17,50	5	80	008824	95,50
3,00	0,29	21,50	4	80	008825	107,90

MÁS FUERTE DEBIDO A LA NUEVA SUPERFICIE



PLATAFORMA DE ACERO APOYO A TUBO 0,29 M - TOP



- Stahl, feuerverzinkt
- Para apoyo en tubo redondo Ø 48,3 mm
- Rutschfeste und trittsichere Oberfläche durch ausgeprägte Lochprofilierung
- Optimale Stapelbarkeit durch die gewählte Querschnittsform



Longitud (m)	Ancho (m)	Peso (kg)	Emb. (uds)	Artículo n°	Precio (€)
0,65	0,29	5,50	80	014414	74,80
1,00	0,29	7,50	80	014413	77,10
1,50	0,29	11,50	80	014412	85,30
2,00	0,29	15,00	80	014411	98,40
2,50	0,29	17,50	80	014407	108,90
3,00	0,29	21,50	80	014410	122,80



PLATAFORMA DE MADERA MÉTRICO - UNI



- De madera de 48 mm de espesor
- Con cabezales de acero galvanizado
- Se puede usar por ambos lados
- Certificada según norma DIN EN 14801 y DIN 4074 MS 10/13
- Resistente al agua y a la intemperie
- Se puede utilizar como andamio de protección y protección de cubierta según norma DIN 4420 a L ≤ 3.00 m



Longitud (m)	Ancho (m)	Peso (kg)	Cap. Carga	Emb. (uds)	Artículo n°	Precio (€)
0,74	0,32	6,00	6	60/80	000176	44,00
1,10	0,32	8,50	6	60/80	000175	52,00
1,50	0,32	11,50	6	60/80	000035	58,40
2,00	0,32	14,50	5	60/80	000034	66,90
2,50	0,32	18,20	4	60/80	000032	75,50
3,00	0,32	22,00	3	60/80	000030	85,30

PLATAFORMA DE MADERA 0,29 M - UT



- De madera con 48 mm de espesor
- Con cabezales de acero galvanizado
- Se puede utilizar por los dos lados
- Mecánicamente testada según norma DIN EN 14801 y DIN 4074 MS 10/13
- Encolado resistente al agua y la intemperie
- Se puede utilizar como protección y cubierta de protección cubierta según norma DIN 4420 hasta L ≤ 3,00 m



Longitud (m)	Ancho (m)	Peso (kg)	Cap. Carga	Emb. (uds)	Artículo n°	Precio (€)
0,65	0,29	5,00	6	80	001076	44,40
1,00	0,29	7,50	6	80	001075	52,80
1,50	0,29	10,50	6	80	001074	61,20
2,00	0,29	14,00	5	80	001073	70,20
2,50	0,29	17,00	4	80	001072	78,90
3,00	0,29	21,50	3	80	001071	89,50

PLATAFORMA DE ACERO 0,30 M



- De acero galvanizado
- Superficie antideslizante y segura por agujeros pronunciados

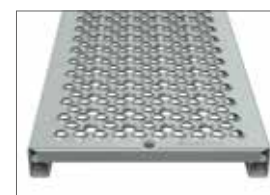

Longitud (m)	Ancho (m)	Peso (kg)	Emb. (uds)	Artículo n°	Precio (€)	
1,00	0,30	6,75	80	013310	52,10	🕒
1,50	0,30	9,75	80	013311	61,60	🕒
2,00	0,30	12,80	80	013312	70,70	🕒
2,50	0,30	15,85	80	013313	80,30	🕒

PLATAFORMA DOBLE DE PASO



- De acero galvanizado
- Complemento de los revestimientos de sistema en la zona de las esquinas interiores
- Revestimiento antideslizante



Modelo	Longitud (m)	Ancho (m)	Peso (kg)	Artículo n°	Precio (€)
1-plataforma	0,32	0,32	4,45	013862	89,20

PLATAFORMA DE PASO DE ALUMINIO MÉTRICA - APOYO A TUBO



- Con cubierta antideslizante de aluminio
- Resistente a la intemperie, ligero y robusto.
- Con escalera de aluminio integrada
- Perfiles del cabezal con garras de anclaje de acero galvanizado
- La trampilla se abre lateralmente



Longitud (m)	Ancho (m)	Peso (kg)	Cap. Carga	Emb. (uds)	Artículo n°	Precio (€)
2,50	0,63	25,20	4	14	002468	504,90
3,00	0,63	28,80	3	14	005727	528,30

PLATAFORMA DE PASO CON SUPERFICIE DE ALUMINIO - UNI



- Con cubierta antideslizante de aluminio
- Resistente a la intemperie, ligero y robusto.
- Con escalera de aluminio integrada (Longitud 2,07 m extensible)
- Trampilla de acceso de chapa corrugada de apertura lateral



Longitud (m)	Ancho (m)	Peso (kg)	Cap. Carga	Emb. (uds)	Artículo n°	Precio (€)
2,00	0,63	19,00	4	14	000391	418,30
2,50	0,63	22,50	4	14	000389	426,60
3,00	0,63	25,00	3	14	000390	469,30

PLATAFORMA DE PASO DE ALUMINIO - UT



- Con superficie de aluminio antideslizante
- Con escalerilla integrada de aluminio (Longitud de 2,07 m extensible)
- Robusta y resistente a la intemperie
- Trampilla de chapa corrugada



Longitud (m)	Ancho (m)	Peso (kg)	Cap. Carga	Emb. (uds)	Artículo n°	Precio (€)
2,00	0,60	22,50	4	14	009456	360,00
2,50	0,60	22,90	4	14	003706	380,00
3,00	0,60	25,00	3	14	003707	420,00



PLATAFORMA DE PASO CON SUPERFICIE DE MADERA - UNI



- Con paneles de madera contrachapada resistentes al agua, antideslizantes y ligeros de 12 mm, BFU-100 G-12
- Con escalera de aluminio integrada
- Trampilla de acceso de chapa corrugada de apertura lateral



Longitud (m)	Ancho (m)	Peso (kg)	Cap. Carga	Emb. (uds)	Artículo n°	Precio (€)
2,50	0,63	25,00	3	14	000388	387,20
3,00	0,63	28,00	3	14	000387	439,70

ESCALERA DE ACCESO



- Como escalera independiente para su uso en el interior del andamio
- Con garras remachadas para un montaje seguro en las plataformas de paso

Modelo	Longitud (m)	Ancho (m)	Peso (kg)	Emb. (uds)	Artículo n°	Precio (€)
Aluminio	2,16	0,40	3,00	–	001323	80,70
Acero	2,16	0,40	10,50	80	000172	79,90



ESCALERILLA DE ALUMINIO



- Para cualquier sistema de andamio
- Sello TÜV
- Con tubos remachados
- Distancia entre peldaños de 28 cm
- Unión mediante grapa estándar
- Apoyo de plástico

Longitud (m)	Ancho (m)	Peso (kg)	Emb. (uds)	Artículo n°	Precio (€)
2,00	0,47	5,80	20	000409	160,30
3,00	0,47	8,00	20	000410	174,50
4,00	0,47	10,00	20	000411	226,00
5,00	0,47	12,60	20	000412	275,00
6,00	0,47	14,50	20	000413	325,70

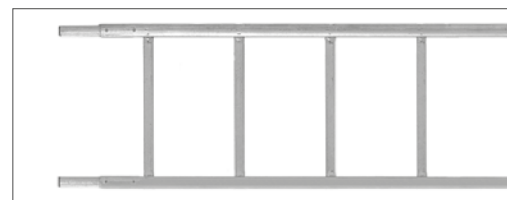

ESCALERILLA DE ACERO

- Tubos laterales de acero galvanizado de $\varnothing 48,3 \times 3,2$ mm
- Compatible con grapas
- Escalerilla robusta para su uso en la industria bajo condiciones extremas
- Con la espiga integrada, la escalerilla se puede alargar

Longitud (m)	Ancho (m)	Peso (kg)	Emb. (uds)	Artículo n°	Precio (€)
2,00	0,45	21,00	20	000227	126,60
3,00	0,45	28,50	20	000228	174,70
4,00	0,45	34,50	20	000229	240,00
5,00	0,45	44,50	20	000230	309,90

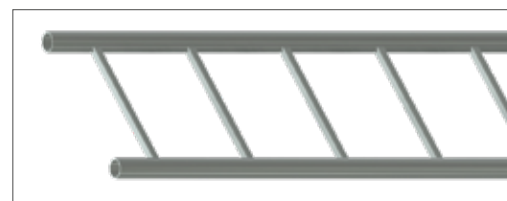

ESCALERA DE ALUMINIO CON DESCANSILLO APOYO A TUBO - MÉTRICA



- Altura de 2,00 m
- Escalera de andamio para el montaje con andamio de fachada Para el acceso rápido y seguro a los niveles de andamio
- Los escalones están diseñados de manera antideslizante y permiten un cómodo
- Acceso exterior para el uso extensivo de andamio y transporte de material
- Voluminoso, sin reducir la superficie de trabajo en el andamio principal
- Carga por superficie $p = 2,5 \text{ kN/m}^2$
- Carga puntual distribuida en $0,2 \times 0,2 \text{ m}^2 F = 1,5 \text{ kN}$
- Cumple con los requisitos de la norma DIN EN 12811-1



Longitud de módulo (m)	Longitud (m)	Ancho (m)	Peso (kg)	Emb. (uds)	Artículo n°	Precio (€)
2,50	3,25	0,64	28,50	10	005746	549,90
3,00	3,65	0,64	33,50	10	005747	622,00

ESCALERA DE ALUMINIO CON DESCANSILLO MÉTRICA - UNI



- Altura de 2,00 m
- Escalera de andamio para el montaje con andamio de fachada Para el acceso rápido y seguro a los niveles de andamio
- Los escalones están diseñados de manera antideslizante y permiten un cómodo
- Acceso exterior para el uso extensivo de andamio y transporte de material
- Voluminoso, sin reducir la superficie de trabajo en el andamio principal
- Carga por superficie $p = 2,5 \text{ kN/m}^2$
- Carga puntual distribuida en $0,2 \times 0,2 \text{ m}^2 F = 1,5 \text{ kN}$
- Cumple con los requisitos de la norma DIN EN 12811-1



Longitud de módulo (m)	Longitud (m)	Ancho (m)	Peso (kg)	Emb. (uds)	Artículo n°	Precio (€)
2,50	2,00	0,64	22,50	10	000417	549,90
3,00	3,60	0,64	33,00	10	000418	609,90

ESCALERA DE ALUMINIO CON DESCANSILLO - UT



- Altura de 2,00 m
- Escalera de andamio para el montaje con andamio de fachada Para el acceso rápido y seguro a los niveles de andamio
- Los escalones están diseñados de manera antideslizante y permiten un cómodo
- Acceso exterior para el uso extensivo de andamio y transporte de material
- Voluminoso, sin reducir la superficie de trabajo en el andamio principal
- Carga por superficie $p = 2,5 \text{ kN/m}^2$
- Carga puntual distribuida en $0,2 \times 0,2 \text{ m}^2 F = 1,5 \text{ kN}$
- Cumple con los requisitos de la norma DIN EN 12811-1



Longitud de módulo (m)	Longitud (m)	Ancho (m)	Peso (kg)	Emb. (uds)	Artículo n°	Precio (€)
2,50	3,25	0,64	28,50	10	005746	501,60

ESCALERA DE INICIO DE ALUMINIO CON DESCANSILLO APOYO A TUBO - MÉTRICA



- Escalera de inicio con bases integradas
- Rápido y seguro a los niveles de andamio



Alto (m)	Longitud (m)	Ancho (m)	Peso (kg)	Emb. (uds)	Artículo n°	Precio (€)
0,50	1,50	0,64	5,30	10	010814	291,00
1,00	1,50	0,64	13,00	10	010747	359,60

ESCALERA DE INICIO DE ALUMINIO CON DESCANSILLO UNI



- Escalera de inicio con bases integradas
- Rápido y seguro a los niveles de andamio



Alto (m)	Longitud (m)	Ancho (m)	Peso (kg)	Emb. (uds)	Artículo n°	Precio (€)
1,00	1,50	0,64	10,70	10	000395	334,70
1,50	1,75	0,64	19,00	15	009944	458,50

ESCALERA DE INICIO DE ALUMINIO CON DESCANSILLO - UT



- Escalera de inicio con bases integradas
- Escalera de andamio para la construcción con andamio de fachada
- Para el acceso rápido y seguro a los niveles de andamio
- Los escalones están diseñados de manera antideslizante y permiten un cómodo acceso exterior para el uso extensivo de andamio y transporte de material voluminoso, sin reducir la superficie de trabajo en el andamio principal



Módulo	Longitud (m)	Longitud (m)	Ancho (m)	Peso (kg)	Emb. (uds)	Artículo n°	Precio (€)
1,00	1,50	0,55	11,20	10	007362	299,70	

BARANDILLA EXTERIOR SENCILLA PARA ESCALERA CON DESCANSILLO - MÉTRICA



- De acero galvanizado
- Para montar sobre la roseta



Alto (m)	Longitud (m)	Peso (kg)	Artículo n°	Precio (€)
2,00	2,50	10,90	005748	91,20
2,00	3,00	12,40	005749	106,20

BARANDILLA INTERIOR PARA ESCALERA CON DESCANSILLO



- De acero galvanizado
- Para escaleras de aluminio con descansillo
- Se puede utilizar para módulos de 2,50 y 3,00 m
- Para el montaje en el bastidor de la escalera
- Cierre integrado en el final de la barandilla para seguridad



Longitud (m)	Peso (kg)	SW	Emb. (uds)	Artículo n°	Precio (€)
2,25	11,50	19	20	000425	137,80
2,25	11,50	22	20	006942	137,80

BARANDILLA INTERIOR REDONDA



- De acero galvanizado
- Para escaleras con descansillo de aluminio
- Para el montaje sobre el bastidor de la escalera

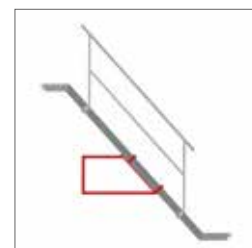

Peso (kg)	SW	Emb. (uds)	Artículo n°	Precio (€)
5,80	19	40	009226	69,60

TORRES DE ESCALERA



LOS COMPONENTES DE LA TORRE DE ESCALERA SE PUEDEN ENCONTRAR EN NUESTRA LISTA DE PRECIOS „COMBI“.

FIJACIÓN DE PLATAFORMA UNI MÉTRICA



- De acero galvanizado
- Con pin para soporte de rodapiés
- Para la fijación antivuelco de la plataforma y montaje de rodapié

Ancho (m)	Peso (kg)	Emb. (uds)	Artículo n°	Precio (€)
0,74	1,80	50	013405	30,70
1,10	2,20	50	013820	41,50
1,39	3,90	50	005679	42,70
1,50	4,10	50	005680	45,70
2,00	5,00	50	005681	59,10
2,50	5,90	50	005682	69,60
3,00	6,80	50	005683	76,10

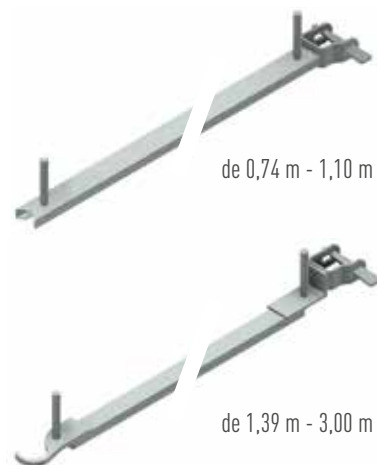

TRANVESAÑO



- De acero galvanizado
- Con cabezal de cuña para la unión con la roseta

Ancho (m)	Peso (kg)	Artículo n°	Precio (€)
0,65	1,20	012724	34,40
1,00	1,80	012725	41,30



FIJACIÓN DE PLATAFORMA CON CUÑA



- De acero galvanizado
- Para la fijación antivuelco de la plataforma



Peso (kg)	Artículo n°	Precio (€)
0,70	006850	14,60

FIJACIÓN DE SEGURIDAD DE PLATAFORMA CON SEMIGRAPA



- De acero galvanizado
- Con media grapa soldada
- Para evitar el vuelco de plataformas



SW	Peso (kg)	Artículo n°	Precio (€)
19	1,10	008156	26,00
22	1,15	008157	15,80

RODAPIÉ APOYO A TUBO MÉTRICO



- De madera
- Herrajes de acero galvanizado
- Para completar la protección lateral de tres partes

Longitud (m)	Alto (m)	Peso (kg)	Emb. (uds)	Artículo n°	Precio (€)
0,74	0,15	1,90	80	006589	20,60
0,75	0,15	1,90	80	005728	20,60
1,00	0,15	2,30	80	005729	22,80
1,10	0,15	2,40	80	005730	22,80
1,50	0,15	3,20	80	000786	25,10
2,00	0,15	4,20	80	005731	27,00
2,50	0,15	5,10	80	000788	29,00
3,00	0,15	6,00	80	000789	32,00



RODAPIÉ - UT



- De madera
- Herrajes de acero galvanizado

Longitud (m)	Peso (kg)	Emb. (uds)	Artículo n°	Precio (€)
0,65	2,00	70	001109	19,10
1,00	2,50	70	001108	20,50
1,50	3,00	70	001107	22,40
2,00	5,00	70	001106	24,60
2,50	5,50	70	001105	26,40
3,00	6,50	70	001104	29,30
4,00	10,00	70	002616	64,40



RODAPIÉ METRIC - UNI



- De madera
- Herrajes de acero galvanizado
- Para completar la protección lateral de tres partes en las patas UNI
- Fácil montaje en el pin de la fijación de la plataforma

Longitud (m)	Ancho (m)	Peso (kg)	Emb. (uds)	Artículo n°	Precio (€)
0,74	0,15	2,00	80	000186	18,70
1,10	0,15	2,50	80	000184	19,00
1,50	0,15	3,00	80	000071	19,60
2,00	0,15	4,50	80	000070	20,80
2,50	0,15	5,50	80	000069	22,80
3,00	0,15	6,50	80	000066	24,20
4,00	0,15	10,00	80	000183	66,90



RODAPIÉ FINAL MÉTRICO - UNI



- De madera
- Herrajes de acero galvanizado
- Para completar la protección frontal de tres partes en las pataformas UNI

Longitud (m)	Alto (m)	Peso (kg)	Emb. (uds)	Artículo n°	Precio (€)
0,74	0,15	1,50	100	005852	20,30
1,10	0,15	1,90	100	005853	22,60
1,50	0,15	2,50	80	005854	24,20
2,00	0,15	4,50	80	005855	27,40
2,50	0,15	5,50	80	005856	29,10
3,00	0,15	6,50	80	005857	29,80



RODAPIÉ DE EXTREMO PARA DOS PERNOS DE RODAPIÉ 0,74 M



- Madera
- Herrajes de acero galvanizado
- Para completar la protección lateral en la parte delantera
- En combinación con la fijación de cubierta 0,74 m, la abrazadera en U, 2 pernos de rodapié (Art.-Nº. 013405) o sujetador de cubierta UN-soporte 0,74 m (Art.-Nº. 005677)

Longitud (m)	Alto (m)	Peso (kg)	Emb. (uds)	Artículo n°	Precio (€)
0,74	0,15	1,50	-	013962	20,30



RODAPIÉ DE EXTREMO PARA DOS PERNOS DE RODAPIÉ 1,10 M



- Madera
- Herrajes de acero galvanizado
- Für den stirnseitigen Seitenschutz:
- En combinación con la fijación de cubierta 1,10 m, la abrazadera en U, 2 pernos de rodapié (Art.-Nº. 013821) o sujetador de cubierta UN-soporte 0,74 m (Art.-Nº. 005678)

Longitud (m)	Alto (m)	Peso (kg)	Emb. (uds)	Artículo n°	Precio (€)
1,10	0,15	1,90	-	013963	22,60



COLOR ESPECIAL E IMPRESIÓN BAJO PEDIDO

FIJACIÓN DE RODAPIÉ



- Para el montaje de los rodapiés del sistema UNI



Peso (kg)	Artículo n°	Precio (€)
0,60	005732	17,30

MÉNSULA MÉTRICA APOYO A TUBO



- De acero galvanizado
- Sin espiga
- Con 2 cabezales de cuña
- Para el ensanchamiento del andamio para el interior o exterior



Ancho (m)	Peso (kg)	Emb. (uds)	Artículo n°	Precio (€)
0,41	3,50	100	005741	49,30
0,50	3,80	100	005742	49,30
0,75	6,00	20	004822	61,10

MÉNSULA APOYO A TUBO



- De acero galvanizado
- Con cabezal con cuña
- Para el montaje de plataformas de acero con apoyo a tubo del ancho de 0,24 m y 0,32 m



Ancho (m)	Peso (kg)	Artículo n°	Precio (€)
0,29	1,50	005743	21,80
0,36	1,70	005744	22,80

MÉNSULA PARA PLATAFORMAS UNI



- De acero galvanizado
- Con cabezales de cuña
- Sin Travesaño
- Sin espiga



Modelo	Ancho (m)	Peso (kg)	Emb. (uds)	Artículo n°	Precio (€)
UNI/UT	0,15	1,20	25	011644	43,00
UNI	0,32	1,50	25	011642	47,80
UT	0,29	1,80	25	013167	44,80

MÉNSULA MÉTRICA PARA PLATAFORMAS UNI



- De acero galvanizado
- Sin espiga
- Con dos cabezales de cuña
- Para el ensanchamiento del andamio por el interior o exterior con plataformas tipo UNI

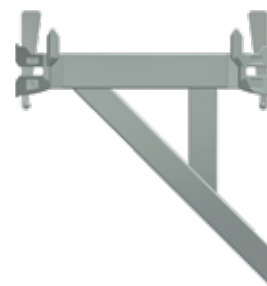

Modelo	Ancho (m)	Peso (kg)	Emb. (uds)	Artículo n°	Precio (€)
1-plataforma	0,41	3,30	100	004520	51,20
2-plataformas	0,74	5,90	20	004521	67,60

MÉNSULA APOYO EN UN CON ESPIGA 1 PLATAFORMA



- De acero galvanizado
- Con espiga
- Con cabezal de cuña



Modelo	Ancho (m)	Peso (kg)	Emb. (uds)	Artículo n°	Precio (€)
1-plataforma	0,39	4,4	20	013076	53,80

MÉNSULA APOYO EN UN CON ESPIGA 2 PLATAFORMA



- De acero galvanizado
- Con espiga
- Con cabezal de cuña



Modelo	Ancho (m)	Peso (kg)	Emb. (uds)	Artículo n°	Precio (€)
2-plataformas	0,74	6,3	20	013077	70,60

MÉNSULA APOYO EN UT CON ESPIGA



- De acero galvanizado
- Con espiga
- Con cabezal de cuña



Modelo	Peso (kg)	Emb. (uds)	Artículo n°	Precio (€)
1-plataforma	4,60	26	013168	53,70

MÉNSULA APOYO EN UT CON ESPIGA



- De acero galvanizado
- Con espiga
- Con cabezal de cuña



Modelo	Peso (kg)	Emb. (uds)	Artículo n°	Precio (€)
1-plataforma	6,60	26	013169	71,00

GRAPA ESTÁNDAR

EN

- Versión robusta de acero forjado y galvanizada
- Para la unión perpendicular de tubos \varnothing 48,3 mm
- Clase BB, EN 74-1 RA BB C3 M
- Para su uso en las clases B y BB en tubos de acero y aluminio

Rosca	SW	Peso (kg)	Emb. (uds)	Artículo n°	Precio (€)
Estándar	22	1,15	25	000325	8,60
Estándar	19	1,15	25	000326	8,60
Rápida	22	1,15	25	007521	9,30
Rápida	19	1,15	25	007523	9,30



GRAPA GIRATORIA

EN

- De acero forjado y galvanizada
- Versión robusta
- Para la unión en cualquier ángulo de tubos de \varnothing 48,3 mm
- Clase B, EN 74-1 RA B C3 M
- Para su uso como clase B en tubos de acero y aluminio

Rosca	SW	Peso (kg)	Emb. (uds)	Artículo n°	Precio (€)
Estándar	22	1,35	25	000328	9,30
Estándar	19	1,35	25	000329	9,30
Rápida	22	1,35	25	007522	9,90
Rápida	19	1,35	25	007524	9,90



LAS PIEZAS DE RECAMBIO SE ENCUENTRAN EN NUESTRA LISTA DE PRECIOS „ACCESORIOS“

TUBO DE ANDAMIO DE ACERO

EN

- De acero S235 galvanizado
- Medidas según norma DIN 4427/EN
- Longitud de fabricación de 6,00 m
- Límite elástico de 235 N/mm²
- Permite el uso de grapas
- Medidas especiales bajo pedido

Modelo (mm)	Longitud (m)	Peso (kg)	Emb. (uds)	Artículo n°	Precio (€)
48,3 x 3,2	1,00	3,77	61	004548	17,20
48,3 x 3,2	2,00	7,54	61	004550	31,40
48,3 x 3,2	3,00	11,31	61	004552	45,60
48,3 x 3,2	4,00	15,08	61	004554	61,80
48,3 x 3,2	5,00	18,85	61	005619	76,00
48,3 x 3,2	6,00	22,60	61	004087	85,00

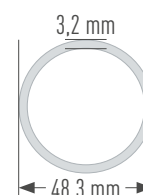

GRAPA FIJA CON CABEZAL DE CUÑA

EN

- De acero forjado y galvanizado
- Con tapa de tornillo
- Para la unión de tubo de andamio a la roseta



SW	Peso (kg)	Emb. (uds)	Artículo n°	Precio (€)
22	1,10	25	005859	25,70
19	1,10	25	005858	25,70

GRAPA GIRATORIA CON CABEZAL DE CUÑA

EN

- De acero forjado y galvanizado
- Con tapa de tornillo
- Para la unión de tubo de andamio a la roseta



SW	Peso (kg)	Emb. (uds)	Artículo n°	Precio (€)
22	1,20	25	005861	28,90
19	1,20	25	005860	28,90

GRAPA FIJA CON CABEZAL DE CUÑA VERTICAL

EN

- De acero forjado y galvanizado
- Para unión de tubo de andamio a la roseta



SW	Peso (kg)	Emb. (uds)	Artículo n°	Precio (€)
19	1,10	25	009947	24,20
22	1,10	25	009948	24,20

GRAPA DE CABEZA DE CUÑA DOBLE

- De acero galvanizado

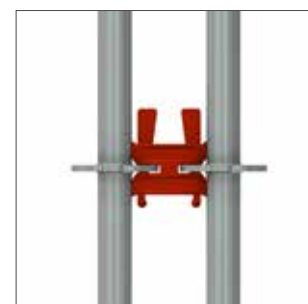

Ancho (m)	Peso (kg)	Artículo n°	Precio (€)
0,15	1,20	011125	25,70

GRAPA DISTANCIADORA

- Tubo de acero galvanizado de \varnothing 48,3 mm
- Con 2 medias grapas galvanizadas
- Se utiliza, por ejemplo, para la unión entre un andamio de fachada con una torre de escalera

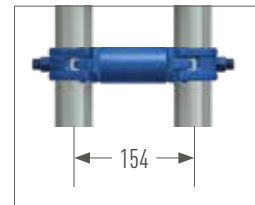

Ancho (m)	SW	Peso (kg)	Artículo n°	Precio (€)
0,110	22	1,60	008225	26,00
0,154	19	1,80	008297	26,30
0,180	22	2,00	000233	27,10

ROSETA ACOPLADORA

- Permite la instalación de la roseta a cualquier altura de una vertical o de un tubo de andamio de \varnothing 48,3 mm



SW	Peso (kg)	Emb. (uds)	Artículo n°	Precio (€)
22	1,00	25	002229	36,70
19	1,00	25	004587	36,70

**ENCUENTRE MÁS TIPOS
DE GRAPAS EN NUESTRO
CATÁLOGO „ACCESORIOS“**

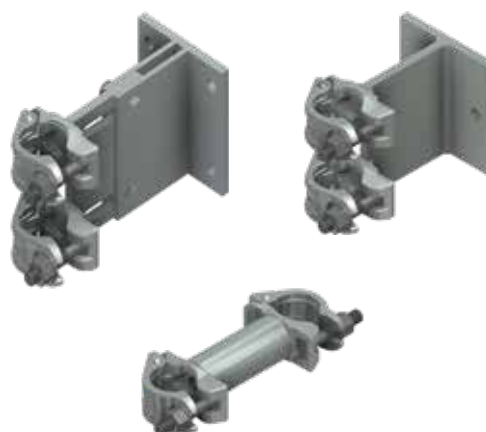

CÁNCAMO Ø 12 MM



- De acero galvanizado y soldado
- Para taco de expansión

Longitud (m)	Longitud de rosca (mm)	Peso (kg)	Emb. (uds)	Artículo n°	Precio (€)
90	54	0,155	150	000358	1,50
120	65	0,175	150	000359	1,70
160	58	0,210	100	000360	1,90
190	65	0,235	100	000363	2,10
230	65	0,265	100	000361	2,20
300	65	0,300	50	002374	2,50
350	65	0,364	50	000362	2,70
400	65	0,424	50	006333	6,00
450	65	0,468	50	007555	6,20
500	65	0,530	50	002983	7,50



CÁNCAMO M12



- De acero galvanizado y soldado
- Con hilo métrico

Longitud (m)	Longitud de rosca (mm)	Peso (kg)	Emb. (uds)	Artículo n°	Precio (€)
60	35	0,140	150	012379	5,00
80	35	0,150	150	012383	5,10
100	35	0,160	100	012384	5,20
120	35	0,175	100	012385	5,40
160	35	0,210	100	012386	5,60
220	35	0,260	50	012387	5,90



TAPA AGUJERO DE PLÁSTICO



- Para tapar los agujeros de taladro de los amarres

Color	Peso (kg)	Emb. (uds)	Artículo n°	Precio (€)
natural	0,003	100	000651	0,20
negro	0,003	100	010353	0,20



TACO DE EXPANSIÓN



- Para cáncamos con rosca de madera de Ø 12 mm
- Para taladro de Ø 14 mm

Longitud (m)	Peso (kg)	Emb. (uds)	Artículo n°	Precio (€)
0,07	0,007	100	000357	0,40
0,10	0,007	100	011158	0,40



MJ-SCAFFY



- Utensilio de atornillado para cáncamos
- Con adaptador SW 22 (para estándar llave de carraca)
- Cuadrada de pulgadas
- Con enganche a taladro SDS



Peso (kg)	Artículo n°	Precio (€)
0,374	012600	70,60

El cerramiento de seguridad OPTI-BOARD es la respuesta a muchas necesidades que surgen al planificar su sitio de construcción con respecto a la proyección ambiental y acústica. Al renovar o construir un edificio nuevo, el recinto de la obra protege a los empleados y transeúntes del ruido, el polvo y la suciedad.

- Panel de luz: la versión transparente del OPTI-BOARD permite aprovechar de luz diurna.
- A prueba de polvo: un sello de goma perimetral hace que el OPTI-BOARD sea prácticamente a prueba de polvo. Esto permite un revestimiento limpio del sitio de trabajo, el uso de sistemas de presión negativa (para la eliminación de amianto) y trabajos de chorreo de arena independientemente del clima.
- Montaje sencillo y rápido
- Se puede utilizar en los sistemas UNI, UNI-CONNECT, UNI TOP, COMBI y OPTIMA
- Se puede instalar vertical y horizontalmente

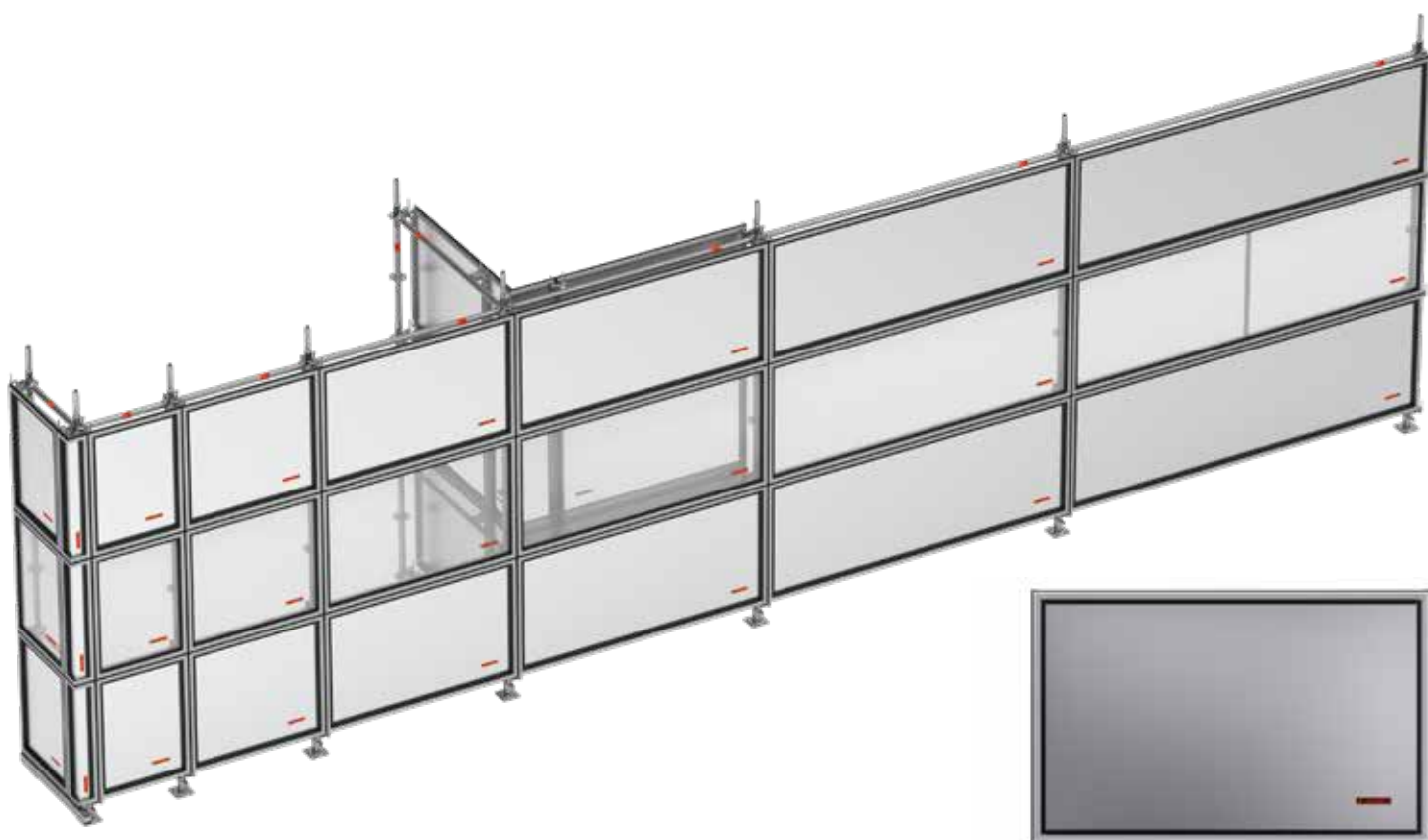

MÓDULO DE CHAPA METRICO



Ancho (m)	Alto (m)	Peso (kg)	UD (uds)	Artículo n°	Precio (€)
0,50	1,00	5,50	14	012064	172,50
0,65	1,00	6,10	14	012880	170,50
1,00	1,00	8,70	14	012065	198,50
1,10	1,00	9,00	14	012890	191,30
1,50	1,00	12,00	14	012066	229,70
2,00	1,00	15,25	14	012067	273,20
2,50	1,00	18,50	14	012068	301,20
3,00	1,00	22,50	14	012069	351,90



MÓDULO DE CHAPA METRICO



Ancho (m)	Alto (m)	Peso (kg)	UD (uds)	Artículo n°	Precio (€)
0,50	1,00	4,30	14	012070	189,70
0,65	1,00	4,70	14	012885	345,70
1,00	1,00	6,45	14	012071	224,80
1,10	1,00	6,60	14	012895	216,70
1,50	1,00	8,60	14	012072	301,50
2,00	1,00	10,70	14	012073	351,60
2,50	1,00	12,80	14	012074	419,40
3,00	1,00	15,40	14	012075	459,40

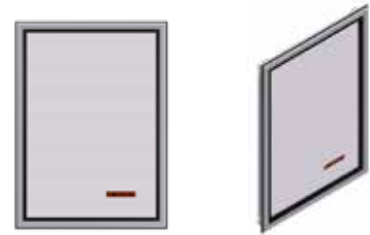

MÓDULO INTERNO PARA MÓDULO DE PARED



Ancho (m)	Alto (m)	Peso (kg)
0,40	1,00	6,85

UD (uds)	Artículo n°	Precio (€)
20	012088	206,10



MÓDULO EXTERNO PARA MÓDULO DE PARED



Ancho (m)	Alto (m)	Peso (kg)
0,17	1,00	3,90

UD (uds)	Artículo n°	Precio (€)
50	012089	172,80



FIJACIÓN DE MÓDULO DE ANDAMIO



Sistema	Peso (kg)	UD (uds)	Artículo n°	Precio (€)
MÓDULO	1,00	250	012060	29,40
LARGUERO	1,30	250	012061	33,40
TUBO	0,85	300	012062	33,40



012060



012061



012062



PALÉ APILABLE PARA TUBOS



- Tubo de acero galvanizado
- Especialmente adecuado para andamio, p. e. verticales, horizontales, barandillas, diagonales, tubos y rodapiés
- Abierto por todos sus lados
- Adecuado para el transporte en carretilla y en grúa
- Los tubos de soporte se pueden extraer y guardar seguros en el bastidor inferior, de modo que el palé vacío pueda ahorrar mucho espacio al ser transportado y apilado
- Peticiones especiales bajo pedido
- Tubo a presión con bisel en un lad (también disponible por separado)

Longitud (m)	Ancho (m)	Peso (kg)	Emb. (uds)	Artículo n°	Precio (€)
0,85	0,85	30,50	5	006962	232,20
1,25	0,55	31,80	5	010334	231,90
1,25	0,85	35,00	5	005614	240,20
1,50	1,05	56,50	-	012209	399,00



(Artículo n° 005791)



**MÁS PRODUCTOS PARA
ALMACENAMIENTO Y
TRANSPORTE EN NUESTRO
CATÁLOGO „ACCESORIOS“**



BARANDILLA

- Tubo rectangular de acero galvanizado
- Con gancho y cabezal para montar sobre roseta
- Evita errores de montaje por su perfil rectangular
- En el modo gancho/gancho no permite el montaje o desmontaje posterior
- Reduce el peso y volumen de transporte

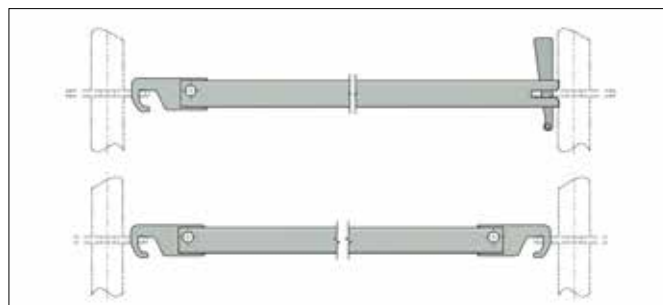

Modélo	Longitud (m)	Peso (kg)	Emb. (uds)	Artículo n°	Precio (€)
CO Barandilla de gancho / cabezal	1,50	3,00	50	012466	48,50
CO Barandilla de gancho / cabezal	2,00	4,30	50	012467	49,90
CO Barandilla de gancho / cabezal	2,50	6,60	50	012468	55,00
CO Barandilla de gancho / cabezal	3,00	7,90	50	012469	56,20
CO Barandilla de gancho / gancho	1,50	2,90	50	012470	35,50
CO Barandilla de gancho / gancho	2,00	4,20	50	012474	36,90
CO Barandilla de gancho / gancho	2,50	6,50	50	012475	43,00
CO Barandilla de gancho / gancho	3,00	7,80	50	012476	50,30

Secuencia de montaje

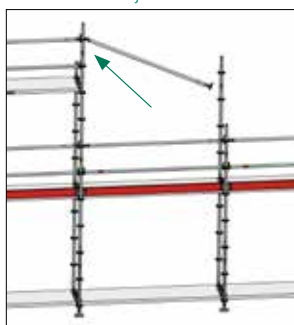

Barandilla superior con el extremo de gancho en la roseta para montaje +3,00 m

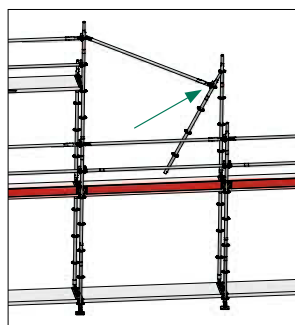

Vertical para montaje de barandilla

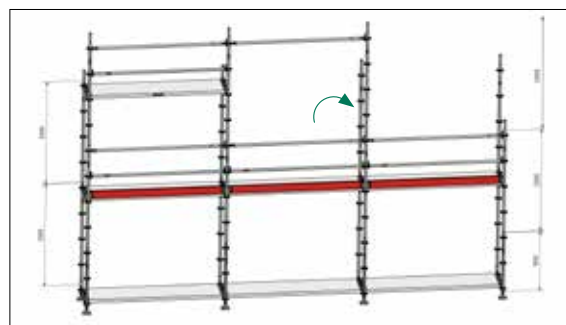

Vertical con barandilla incluida

SET - EQUIPO DE PROTECCION PERSONAL MILLER 1

EN N



- Arnés de seguridad Revolución R2 scaf - con 80 cm de extensión del ojal trasero (EN 361), extensiones de bucle trasero resistente a bordes afilados, ajuste rápido, cierres automáticos, chaleco acolchado en la espalda, cinturón-clips en los extremos, banda elástica duraflex, articulación giratoria
- La vida útil del material es de 10 años
- Medios de fijación con atenuador de caída - longitud 2,00 m, resistente a bordes afilados, homologado (punto de parada a la altura de la base), gancho de andamio de 63 mm, diseño flexible para mayor movimiento, clip de seguridad para sujetar arnés de seguridad, recubierto de teflón para una vida útil más larga, EN 354 y EN 355
- Bolsa de equipo - 0,27 x 0,50 m (D x L), hecho de PVC, rojo



Tamaño	Artículo n°	Precio (€)
S - M	006273	280,00
L - XL	005610	280,00

SET - EQUIPO DE PROTECCION PERSONAL MILLER 2

EN N



- Arnés de seguridad Revolución R2 scaf - con 80 cm de extensión del ojal trasero (EN 361), resistente a bordes afilados, ojales delanteros y traseros, chaleco acolchado en la espalda, cierres automáticos para una ajuste rápido, articulación giratoria para un ajuste cómodo, la vida útil del material es de 10 años
- Unión mediante Twin manyard EDGE 2.00 m - con 2 x 63 mm ganchos de aluminio (EN 354 + 355), resistente a bordes afilados, amortiguador integrado con indicador de caída
- La vida útil del material es de 10 años
- Bolsa de equipo - 0,27 x 0,50 m (D x L), hecho de PVC, rojo



Tamaño	Artículo n°	Precio (€)
L - XL	011284	410,00

TODOS LOS COMPONENTES DE LOS CONJUNTOS DE PUEDEN SOLICITAR INDEPENDIEMENTE

CASCO DE PROTECCIÓN INDUSTRIAL KASK PLASMA AQ

EN ID N

- Probado y aprobado según normas EN 397
- Varias opciones de configuración permiten un ajuste rápido y sencillo
- Con anilla para sujetar el casco al cinturón



Color	Artículo n°	Precio (€)
azul	010496	74,60
blanco	010497	74,60
amarillo	010498	74,60
naranja	010499	74,60
rojo	010500	74,60
verde	010501	74,60
verde oscuro	010502	74,60
azul real	010503	74,60
negro	010453	74,60

CASCO DE PROTECCIÓN INDUSTRIAL KASK ZENITH

EN ID N

- Probado y aprobado según normas EN 397 y EN 50365
- Varias opciones de configuración permiten un ajuste rápido y sencillo
- Con anilla para sujetar el casco al cinturón



Color	Artículo n°	Precio (€)
azul	010504	84,70
blanco	010505	84,70
amarillo	010506	84,70
naranja	010507	84,70
rojo	010508	84,70
verde	010509	84,70
negro	010510	84,70

ENCUENTRE MÁS EQUIPOS DE PROTECCIÓN INDIVIDUAL EN NUESTRO CATÁLOGO „ACCESORIOS“

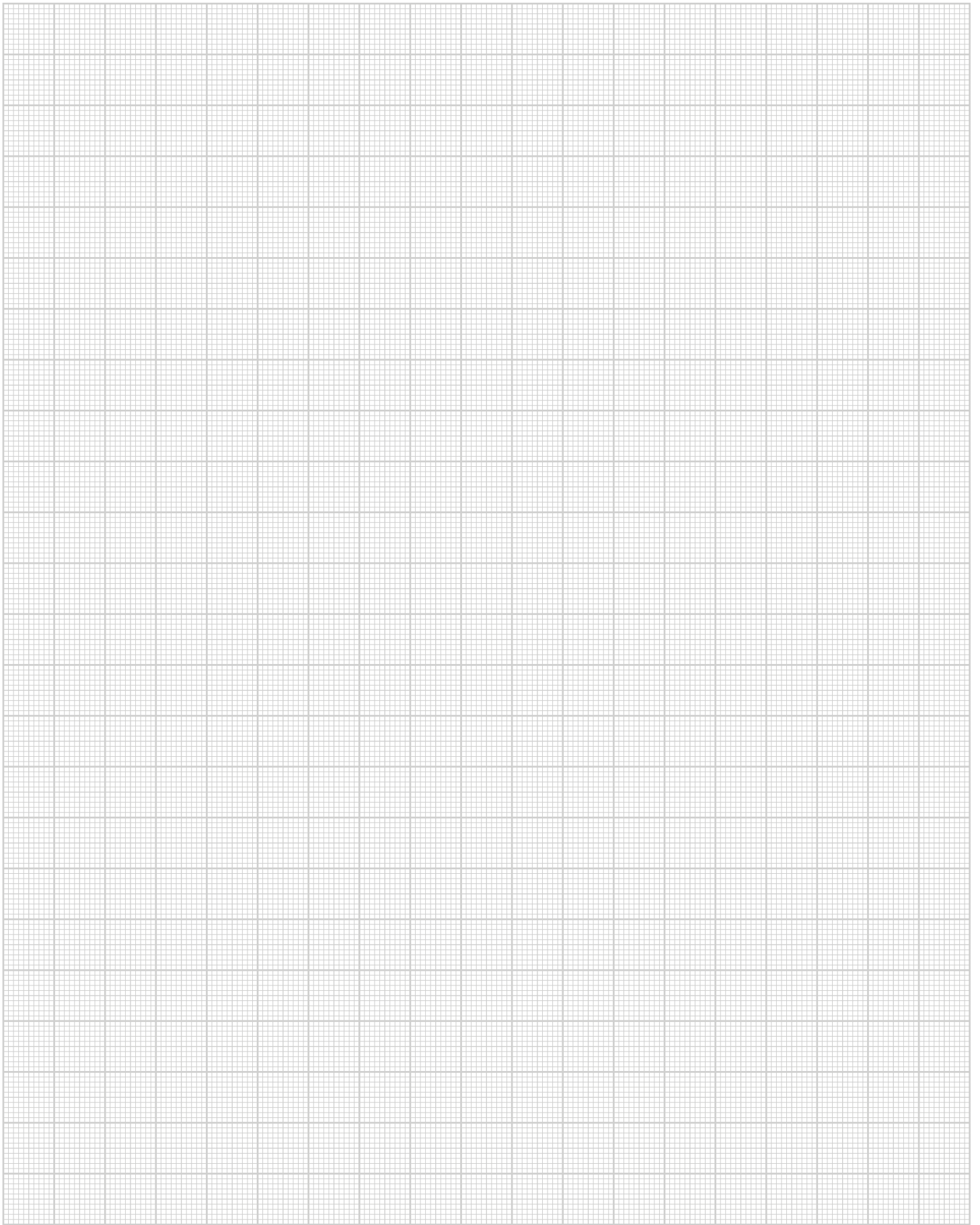

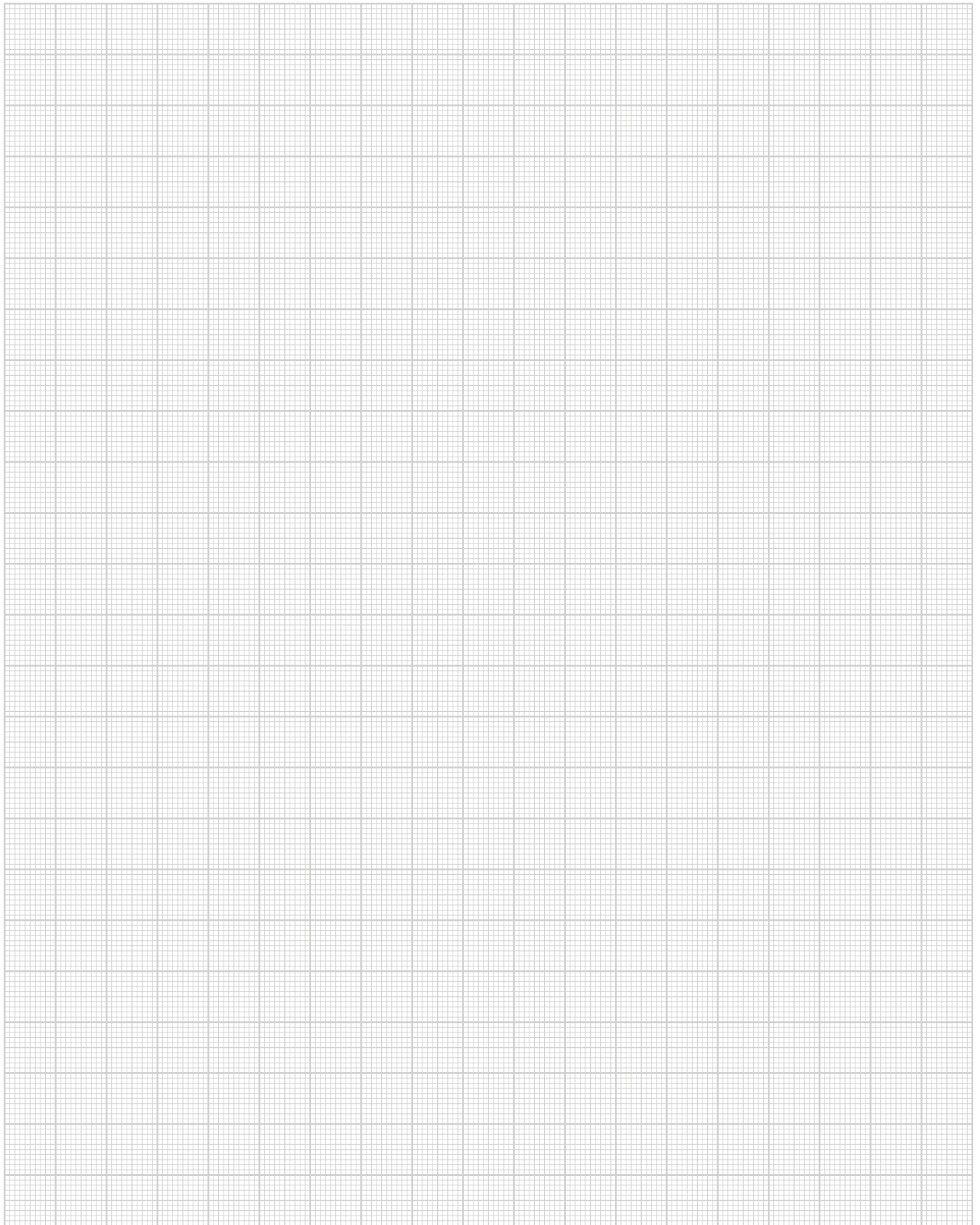



MJ-GERÜST

Sistemas de andamios

ANDAMIO FABRICADO
EN PLETTENBERG ALEMANIA

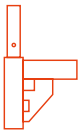

UNI-CONNECT

Andamio de marco en medida 07

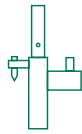

UNI

Andamio de marco (métrica)

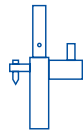

UNI TOP

Andamio de marco (métrica)

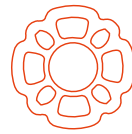

COMBI

Andamio multidireccional

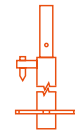

OPTIMA

Andamio flexible de fachada

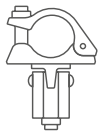

ACCESORIOS

Universales



WWW.GERUESTLAGER.DE

MJ-Gerüst GmbH

Ziegelstraße 68
58840 Plettenberg
Alemania

Hotline +49 2391 8105 350

Fax +49 2391 8105 375

E-Mail info@mj-geruest.de

www.mj-geruest.de