

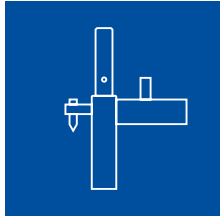

**MJ-GERÜST**  
Gerüstsysteme

WWW.MJ-GERUEST.DE     



# UNI TOP

**PREISE | STAND 04.2025**

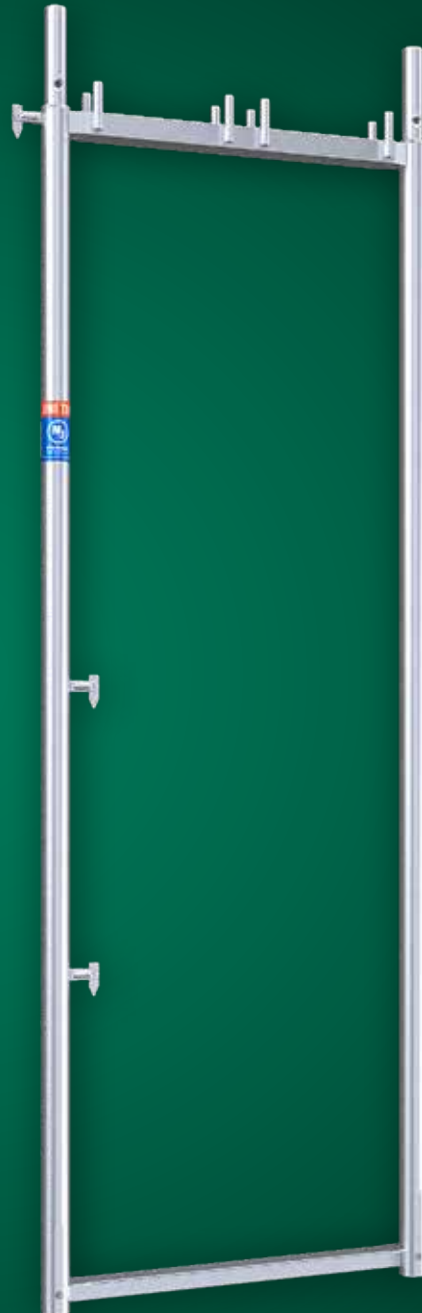

---

**GERÜSTE MADE IN  
PLETTENBERG**

## GERÜSTE MADE IN PLETTENBERG

Die MJ-Gerüst GmbH, mit Sitz im sauerländischen Plettenberg, ist Teil einer starken Unternehmensgruppe, die auf eine über 50-jährige Firmengeschichte zurückblickt. Die Kernkompetenz des Familienunternehmens liegt in der Produktion und dem weltweiten Vertrieb von hochwertigen Gerüstsystemen aus Stahl und Aluminium, die nahezu grenzenlose Möglichkeiten im Bereich des modernen Systemgerüstbaus bieten.

Ein einzigartiges Produktsortiment und eine breite Auswahl an systemfreiem Zubehör. Damit bieten wir unseren Kunden die Möglichkeit, bereits vorhandenes Gerüstmaterial systemkompatibel zu ergänzen. Ein von unseren Kunden hoch geschätzter Vorteil, durch den unsere Gerüste internationale Anerkennung und Bekanntheit erreicht haben.

Entwicklung, Produktion und Vertrieb. Das sind die Eckpfeiler unseres Leistungsspektrums, die durch zahlreiche Zusatzleistungen ergänzt werden. Besonders gerne wird unsere Unterstützung bei der Planung und Umsetzung schwieriger Projekte in Anspruch genommen. Ein Service, bei dem unser technisches Know-how und unsere Erfahrung oftmals zu einer erheblichen Zeit- und Kosteneinsparung beitragen können.

Nur durch qualifizierte Arbeit kann auch ein sicheres Qualitätsprodukt entstehen. Unser bewährtes Qualitätsmanagement reflektiert unser Wissen sowie unsere Erfahrung und macht die Qualität unserer Produkte messbar. Um unsere hohen Qualitätsstandards zu garantieren, werden unsere Produktionsprozesse ständig durch externe Prüfungsämter und Ingenieure begleitet.



## UNSER UNTERNEHMEN - IHRE VORTEILE

- Produktion in Deutschland am Standort Plettenberg
- Systemkompatible, hochwertige und normgerechte Gerüstsysteme
- Zertifizierungen nach DIN EN 9001, 14001 und 50001
- Höchste Produktqualität durch dynamisches Qualitätsmanagement
- Kurzfristige Materialverfügbarkeit durch hohe Lagerkapazitäten und kurze Entscheidungswege
- Einsatz modernster Produktionstechnik und permanente Optimierung der technologischen Fertigungsabläufe
- Projektunterstützung bereits in der Planungsphase

## PARTNER UND ZERTIFIKATE



BUNDESINNING  
GERÜSTBAU

MPA NRW



SGUV  
SESE  
SISIP  
Schweizerischer Gerüstbau-Unternehmer-Verband  
Société des Entrepreneurs Suisse en Echafaudages  
Societá degli Imprenditori Svizzeri dei Ponteggi

Deutsches  
Institut  
für  
Bautechnik



**WWW.MJ-GERUEST.DE**

Das System	04
Fußspindeln	06
Anfangsquerriegel	07
Rahmen	08
Beläge	13
Aufstiege	16
Aussteifung	17
Geländer	18
Bordbretter	20
Oberer Abschluss und Dachfang	21
Verankerungen	23
Konsolen	26
Aufstiege, Treppen	31
Spaltabdeckungen für Treppen	33
Treppen	34
Traversen	35
Belagsicherungen	37
Spaltabdeckungen	39
Konsolen für Traufe	41
Kopf- und Fußanbauteile	42
Kupplungen, Gerüstrohre	43
Gitterträger	45
Lagerung und Transport	47
Sicherung bei der Gerüstmontage	48
Gerüstbeispiele	53
Bestellformular	55

Made in Plettenberg

Nettopreis, nicht rabattfähig

Europäische Norm

Förderung BG BAU

Individuelle Kennzeichnung

Lieferzeit auf Anfrage

Alle Preise verstehen sich zuzüglich der zum Zeitpunkt der Lieferung geltenden Mehrwertsteuer. Alle Maß- und Gewichtsangaben sind unverbindliche Richtwerte. Technische Änderungen und Irrtümer bleiben uns vorbehalten. Zur Berechnung kommen die am Tage der Lieferung gültigen Preise. Verkauf nur zu unseren allgemeinen Verkaufs- und Lieferbedingungen. Diese sind auszüglich: Erfüllungsort und Gerichtsstand ist Plettenberg. Verlängerter Eigentumsvorbehalt bis zur Bezahlung unserer sämtlichen Forderungen. Sämtliche Preise verstehen sich ab Werk.

## UNI TOP: EINFACH - SCHNELL - SICHER

Das Fassadengerüstsystem UNI TOP erfüllt die Forderungen der Berufsgenossenschaft und verfügt über die Allgemeine bauaufsichtliche Zulassung des Deutschen Instituts für Bautechnik Berlin Z-8.1-902.

Durch die Verbindung der einzelnen Gerüstfelder mittels Belägen, die auf die Zapfen der Vertikalrahmen aufgesteckt werden, kann das System in sehr kurzer Zeit montiert werden. Außerdem ist dadurch ein Verrutschen der Beläge ausgeschlossen. Dies bietet den Verwendern ein hohes Maß an Sicherheit. Die Kippstifte an den Vertikalrahmen dienen zum werkzeuglosen Befestigen von Geländern und Diagonalen.

Das Gerüstsystem UNI TOP darf in der Regelausführung für Arbeitsgerüste der Gerüstgruppen 1-3 nach DIN 4420-1:1990 (entspricht der Lastklasse 1-3 der DIN EN 12811-1) mit Feldweiten  $l \leq 3,0$  m sowie als Fang- und Dachfanggerüst verwendet werden. Zusätzlich ist der Einsatz eines Schutzdaches entsprechend der Norm in der Regelausführung nachgewiesen.

Durch umfangreiche und funktionell abgestimmte Zubehörartikel erlangt das System eine Flexibilität, die auch bei anspruchsvollen Objekten das Einrüsten ermöglicht.



### EFFIZIENT

durch optimierte  
Montagefreundlichkeit



### RENTABEL

durch lange Lebensdauer und  
hervorragende Werthaltigkeit



### FLEXIBEL

durch unzählige  
Feldlängen/-breiten



### BELASTBAR

bis 6 kN/m<sup>2</sup> vollflächig  
bis 10 kN/m<sup>2</sup> Teilflächenlast



## DIE WESENTLICHEN VORTEILE DES SYSTEMS IM ÜBERBLICK

- Allgemein bauaufsichtlich zugelassen, auch zur gemeinsamen, herstellerübergreifenden Verwendung. Einzelheiten, zu Art und Umfang, entnehmen Sie dem Zulassungsbescheid: Z-8.1-902.
- Horizontale Aussteifung durch Zapfen-Belag-Arretierung
- Kurze Montagezeiten ohne zusätzliche Werkzeuge
- Hohe Sicherheitsmerkmale: Beläge sind an den Vertikalrahmen fest arretiert, eigen- und vertikale Verkehrslasten werden durch die auf den Vertikalrahmen aufliegenden Beläge direkt abgetragen
- Keine Stolperfallen auf den Belagebenen: Die Vertikalrahmen sind mit speziellen T-Profilen ausgestattet
- Selbständige Lotjustierung durch fixe Knotenpunktanschlüsse: Nach dem einmaligen Ausrichten der untersten Lage erfolgt bei allen weiteren Gerüstlagen die Ausrichtung automatisch
- Maximale Arbeitsfläche durch außen liegende Diagonalen
- Beläge aus Holz, Stahl und Aluminium



1 Fußspindeln aufstellen, Fußtraverse aufstecken, Rückengeländer einhängen (nur im Diagonalfeld).



2 Vertikalrahmen aufstecken.



3 Diagonale über Kippstifte montieren.



4 Beläge auflegen, Gerüstfeld mit Wasserwaage an Geländer und Rahmen lotrecht ausrichten.



5 Innenliegenden Leitergang auflegen.



6 Vertikalrahmen und Beläge der nächsten Lage montieren, Diagonale, Geländer und Bordbretter einhängen.

Besuchen Sie uns auf:



WWW.GERUESTLAGER.DE

**UNTERLAGHÖLZER**

- Als lastverteilende Unterlage
- Sägerau
- Maße +/- 10 mm

Länge (m)	Breite (m)	Höhe (m)	Gewicht (kg)	VPE (Stk.)	Art.-Nr.	Preis (€)
1,00	0,24	0,04	1,50	80	009203	10,20
1,50	0,24	0,04	2,25	80	010360	12,30



**SCHONUNTERLAGE FÜR FUSSSPINDEL**

- Kunststoff
- Mit Reflektor

VPE (Stk.)	Art.-Nr.	Preis (€)
80	008110	4,40

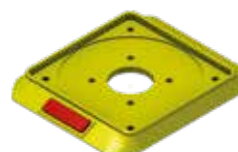

**GUMMIUNTERLAGE FÜR FUSSSPINDEL**

- Aus recyceltem Kabelmaterial
- Öl- und säurebeständig
- Stapelbar (015339)

Höhe (m)	Breite (m)	Gewicht (kg)	VPE (Stk.)	Art.-Nr.	Preis (€)
0,03	0,24	1,60	80	015338	15,10
0,03	0,24	1,50	80	015339	15,10



**FUSSSPINDEL**

EN

- Stahl, feuerverzinkt
- Mit Rohrspindel
- Grundplatte 150 x 150 mm
- Zum Niveaueausgleich bei Höhenunterschieden des Untergrundes
- Griffmutter mit Bund zur Zentrierung des Stiels auf der Spindel
- Sperre gegen Herausdrehen der Griffmutter und Gewährleistung der notwendigen Überdeckungslänge
- Verwendung auch als Kopfspindel (S.44)

Länge (m)	Gewicht (kg)	VPE (Stk.)	Art.-Nr.	Preis (€)
0,30	2,40	375	000318	17,80
0,50	3,10	300	000319	21,30
0,60	3,40	300	000320	22,00
0,78	3,90	250	000321	29,80
1,00	4,70	200	000322	35,70



## FUSSSPINDEL SCHWENKBAR

EN

- Stahl, feuerverzinkt
- Mit Rohrspindel
- Schwenkbare Grundplatte 150 x 150 mm
- Zum Nivellierungsausgleich bei Höhenunterschieden des Untergrundes
- Griffmutter mit Bund zur Zentrierung des Stiels auf der Spindel
- Sperre gegen Herausdrehen der Griffmutter und Gewährleistung der notwendigen Überdeckungslänge
- Verwendung auch als Kopfspindel
- Zusätzliche Gerüstaussteifung am Fußpunkt in Längsrichtung erforderlich
- Zulässige Belastung: 25,4 kN



Länge (m)	Gewicht (kg)	VPE (Stk.)	Art.-Nr.	Preis (€)
0,50	3,10	250	000323	46,30
0,80	4,30	200	013292	54,50

## BELAGTRAVERSE



- Stahl, feuerverzinkt

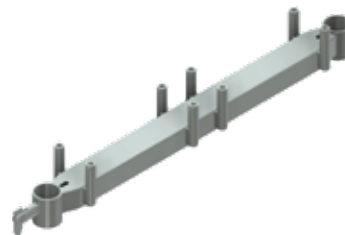

Ausführung	Breite (m)	Gewicht (kg)	Art.-Nr.	Preis (€)	
2-bohlig	0,65	3,00	001082	43,20	🕒
3-bohlig	1,00	4,50	001083	55,00	🕒

**WEITERE TEILE FÜR DEN GERÜSTGRUND FINDEN SIE AUF SEITE 42 UND IN UNSERER PREISLISTE „ZUBEHÖR“.**

**VERTIKALRAHMEN STAHL 65**



- Stahlrohr Ø 48,3 mm, feuerverzinkt
- Mit Zapfen zur Einhängung von zwei Belagbohlen
- Zur Sicherung der Ständerstöße mittels Fallstecker sind die Stiele im oberen und unteren Bereich gelocht

Höhe (m)	Breite (m)	Gewicht (kg)	VPE (Stk.)	Art.-Nr.	Preis (€)	
0,50	0,65	8,50	50	001021	77,50	⌚
1,00	0,65	11,00	50	001020	84,00	
1,50	0,65	14,20	25	001022	89,00	⌚
2,00	0,65	17,20	25	001019	92,90	



**VERTIKALRAHMEN STAHL 100**



- Stahlrohr Ø 48,3 mm, feuerverzinkt
- Mit Zapfen zur Einhängung von drei Belagbohlen
- Zur Sicherung der Ständerstöße mittels Fallstecker sind die Stiele im oberen und unteren Bereich gelocht
- Erfüllt die Anforderung der Breitenklasse SW 09 und ist für hochbelastete Gerüste bis Lastklasse 6 ausgelegt

Höhe (m)	Breite (m)	Gewicht (kg)	VPE (Stk.)	Art.-Nr.	Preis (€)	
0,50	1,00	12,50	50	001030	92,10	⌚
1,00	1,00	15,00	50	001027	96,60	
2,00	1,00	22,50	25	001026	125,40	



**VERTIKALRAHMEN ALUMINIUM**



- Aluminiumrohr Ø 48,3 mm
- Mit Zapfen zur Einhängung von zwei Belagbohlen
- Zur Sicherung der Ständerstöße mittels Fallstecker sind die Stiele im oberen und unteren Bereich gelocht

Höhe (m)	Breite (m)	Gewicht (kg)	VPE (Stk.)	Art.-Nr.	Preis (€)	
0,50	0,65	4,50	25	007106	111,80	⌚
1,00	0,65	6,00	25	002759	123,00	⌚
2,00	0,65	9,00	25	001035	139,00	



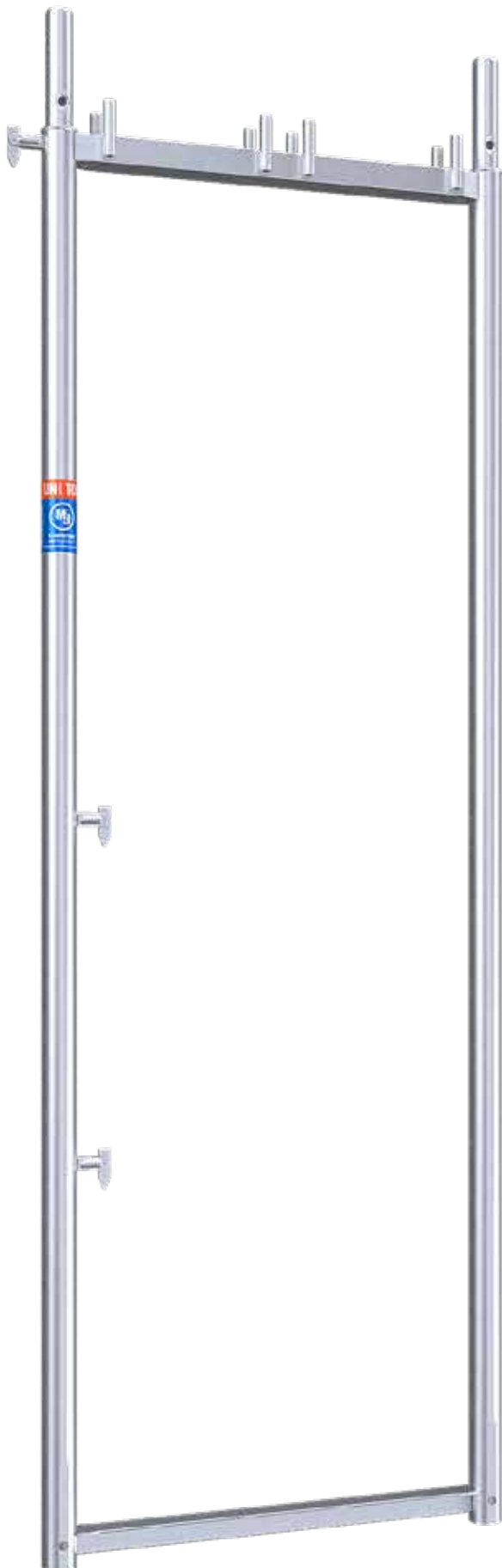

### ROHRVERBINDER

Angeformter Rohrverbinder mit schlankem Kragen für hohe Tragfähigkeit bei gleichzeitig optimierter Stapelbarkeit.



### KIPPSTIFT

Schnelle und werkzeuglose Geländeraufnahme zur sicheren formschlüssigen Aufnahme von bis zu zwei Rückengeländern.



### T-PROFIL

- Ohne Stolperstelle
- Vor Verschmutzung geschützt

**VERTIKALRAHMEN STAHL 1-BOHLIG**  

- Stahlrohr Ø 48,3 mm, feuerverzinkt
- Mit Zapfen zur Einhängung von einer Belagbohle
- Zur Sicherung der Ständerstöße mittels Fallstecker sind die Stiele im oberen und unteren Bereich gelocht



Höhe (m)	Breite (m)	Gewicht (kg)	VPE (Stk.)	Art.-Nr.	Preis (€)	
2,00	0,40	16,30	25	001173	102,40	

**VERTIKALRAHMEN STAHL FÜR DACHÜBERSTAND**  

- Stahlrohr Ø 48,3 mm, feuerverzinkt
- Zum Umrüsten von Dachüberständen und Gebäudevorsprüngen



Höhe (m)	Breite (m)	Gewicht (kg)	VPE (Stk.)	Art.-Nr.	Preis (€)	
2,00	0,65	20,50	25	001024	140,00	
2,00	1,00	24,00	25	001025	181,60	

**DACHFANGRAHMEN**  

- Stahlrohr Ø 48,3 mm, feuerverzinkt



Höhe (m)	Breite (m)	Gewicht (kg)	VPE (Stk.)	Art.-Nr.	Preis (€)	
2,00	0,65	22,74	25	011235	162,00	

## TREPPENSTÄNDER



- Stahlrohr  $\varnothing$  48,3 mm, feuerverzinkt
- Für eine Verbindung zwischen Podest-Treppenturm und Gerüst

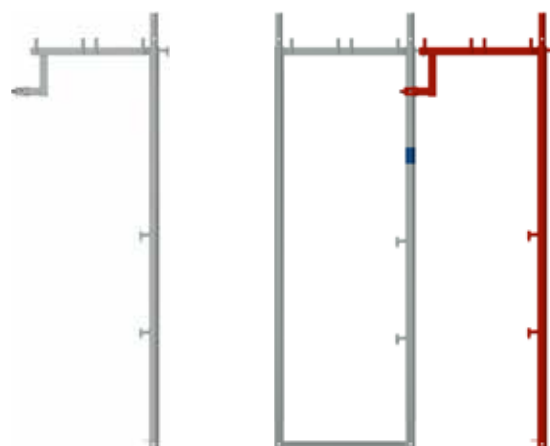

Höhe (m)	Breite (m)	Gewicht (kg)	VPE (Stk.)	Art.-Nr.	Preis (€)
2,00	0,65	11,60	50	010920	106,80

## ÜBERGANGSRAHMEN



- Stahlrohr  $\varnothing$  48,3 mm, feuerverzinkt
- Für den Übergang eines 3-bohligen Rahmens auf einen 2-bohligen Rahmen



Höhe (m)	Breite (m)	Gewicht (kg)	VPE (Stk.)	Art.-Nr.	Preis (€)	
1,00	1,00/0,65	14,10	25	012000	138,70	🕒
2,00	1,00/0,65	21,40	25	007889	148,00	🕒

**DURCHGANGSRAHMEN-BINDER** 

- Stahlrohr Ø 48,3 mm, feuerverzinkt
- Mit Rohrverbinder
- Aufbau erfolgt standardmäßig auf je zwei Durchgangsrahmen-Ständern
- Breiter Durchgang für Passanten und Fußgängerschutz in der untersten Gerüstlage



Ausführung	Breite (m)	Gewicht (kg)	Art.-Nr.	Preis (€)	
4-bohlig	1,35	15,90	001090	159,00	⌚
5-bohlig	1,65	18,90	001091	186,00	⌚

**DURCHGANGSRAHMEN-STÄNDER** 

- Stahlrohr Ø 48,3 mm, feuerverzinkt
- Passend für Durchgangsrahmen-Binder



Höhe (m)	Gewicht (kg)	VPE (Stk.)	Art.-Nr.	Preis (€)
2,00	7,50	50	000046	49,70

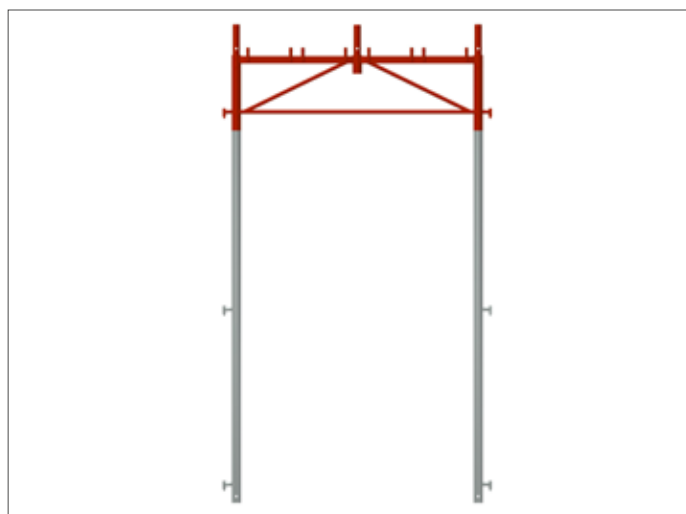
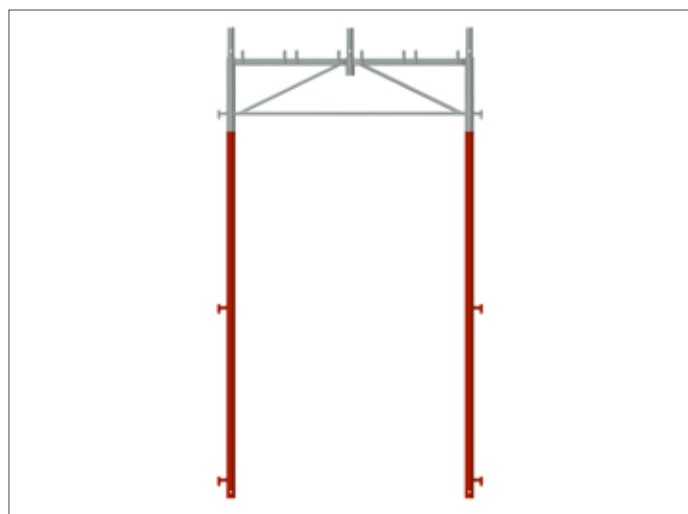

## HOLZBODEN 0,29 M



- Holz, 48 mm stark
- Mit feuerverzinkten Beschlagkappen
- Beidseitig einsetzbar
- Maschinengeprüft nach DIN EN 14801 und DIN 4074 MS 10/13
- Wasser- und witterungsbeständig verleimt
- Einsetzbar in Fang- und Dachfanggerüsten gem. DIN 4420 bis L < 3,00 m



Länge (m)	Breite (m)	Gewicht (kg)	LK	VPE (Stk.)	Art.-Nr.	Preis (€)
0,65	0,29	5,00	6	80	001076	44,40
1,00	0,29	7,50	6	80	001075	52,80
1,50	0,29	10,50	6	80	001074	61,20
2,00	0,29	14,00	5	80	001073	70,20
2,50	0,29	17,00	4	80	001072	78,90
3,00	0,29	21,50	3	80	001071	89,50

## STAHLBODEN 0,29 M



- Stahl, feuerverzinkt
- Rutschfeste und trittsichere Oberfläche durch ausgeprägte Lochprofilierung
- Optimale Stapelbarkeit durch die gewählte Querschnittsform
- Punktschweiß



**STÄRKER DANK  
NEUER LAUFFLÄCHE**

Länge (m)	Breite (m)	Gewicht (kg)	LK	VPE (Stk.)	Art.-Nr.	Preis (€)
0,65	0,29	5,00	6	80	008820	60,60
1,00	0,29	6,50	6	80	008821	64,80
1,50	0,29	9,50	6	80	008822	73,80
2,00	0,29	12,80	6	80	008823	83,80
2,50	0,29	15,70	5	80	008824	95,50
3,00	0,29	18,70	4	80	008825	107,90

**STAHLBODEN 0,15 M**  

- Stahl, feuerverzinkt
- Extrem robust für härteste Einsätze
- Konsolboden für Gerüstverbreiterung mit ½ Bodenbreite, für z.B. WDVS Arbeiten
- Ausgleichsboden zum Lückenschluss bei Podestgerüsten
- Rutschfeste und trittsichere Oberfläche durch ausgeprägte Lochprofilierung
- Gute Stapenbarkeit
- Passt auch im Hauptgerüst anstelle der Standardböden

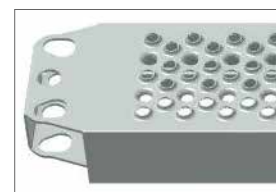

Länge (m)	Breite (m)	Gewicht (kg)	LK	VPE (Stk.)	Art.-Nr.	Preis (€)
0,65	0,15	3,26	3	102	013270	70,00
1,00	0,15	4,60	3	102	013272	73,50
1,25	0,15	5,80	3	102	013274	78,70
1,50	0,15	6,39	3	102	013275	79,90
2,00	0,15	8,23	3	102	013276	91,90
2,50	0,15	10,49	3	102	013277	114,90
3,00	0,15	12,33	3	102	013278	121,40

**ALUMINIUMBODEN MIT STAHLKAPPEN**  

- Rutschhemmend und gut stapelbar
- Optimiertes Verhältnis von Gewicht und Tragkraft durch computerunterstützte Profilloptimierung
- Stahlkopfstücke, dadurch robust und langlebig
- Patentierte Holmverstärkungen im Laufbereich sorgen für minimale Durchbiegung und größtmögliche Trittsicherheit

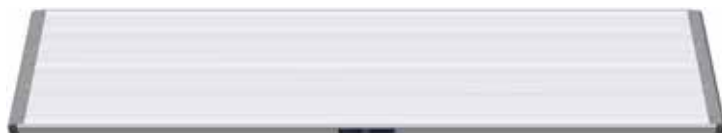

Länge (m)	Breite (m)	Gewicht (kg)	LK	VPE (Stk.)	Art.-Nr.	Preis (€)
0,65	0,59	6,50	6	18	008190	135,30 
1,00	0,59	8,70	6	18	008191	151,90
1,50	0,59	11,90	6	18	008192	187,30 
2,00	0,59	15,10	6	18	008193	207,40 
2,50	0,59	18,30	5	18	008194	230,00 
3,00	0,59	21,50	4	18	008195	270,00 

## BELAGBOHLE ALUMINIUM MIT ALUMINIUMKOPFSTÜCK



- Äußerst robuste Ausführung
- Beidseitig einsetzbar
- Mit hoher Tragfähigkeit und rutschhemmender Oberfläche
- Geringe Durchbiegung

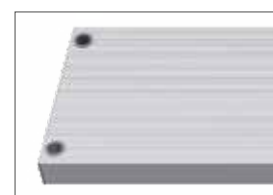

Länge (m)	Breite (m)	Gewicht (kg)	LK	VPE (Stk.)	Art.-Nr.	Preis (€)	
1,00	0,29	4,00	6	80	001116	76,80	🕒
1,50	0,29	5,80	6	80	001117	97,80	🕒
2,00	0,29	7,60	6	80	001118	118,20	🕒
2,50	0,29	9,50	5	80	001119	141,50	🕒
3,00	0,29	11,50	4	80	001120	158,60	🕒
4,00	0,29	15,00	3	80	001121	220,00	🕒

## BELAGVERBINDER



- Stahl, feuerverzinkt
- Zur Verbindung von zwei Belagbohlen aus Aluminium
- Nur bei 4,00 m Belagbohlen aus Aluminium erforderlich



Gewicht (kg)	Art.-Nr.	Preis (€)
0,10	000311	13,20

**WEITERE BELÄGE FÜR SONDERLÖSUNGEN FINDEN SIE AB SEITE 38.**

**DURCHSTIEGSTAFEL MIT ALUMINIUMBELAG** 

- Mit rutschhemmendem Belag aus Aluminium
- Witterungsbeständig, leicht und robust
- Mit integrierter Leiter aus Aluminium (bei Länge 2,00 m teleskopierbar)
- Durchstiegsklappe aus Riffelblech, zur Seite öffnend



Länge (m)	Breite (m)	Gewicht (kg)	LK	VPE (Stk.)	Art.-Nr.	Preis (€)
2,00	0,60	22,80	4	14	009456	360,00
2,50	0,60	23,00	4	14	003706	380,00
3,00	0,60	26,00	3	14	003707	420,00



**ETAGENLEITER** 

- Als separate Leiter für den innenliegenden Gerüstaufstieg
- Mit angenieteten Stahlklauen zur sicheren Einhängung in die Durchstiegstafeln



Ausführung	Länge (m)	Breite (m)	Gewicht (kg)	VPE (Stk.)	Art.-Nr.	Preis (€)
Aluminium	2,16	0,40	3,00	-	001323	80,70
Stahl	2,16	0,40	10,50	80	000172	79,90

## DIAGONALE



- Stahlrohr  $\varnothing$  48,3 mm, feuerverzinkt
- Die Montage erfolgt an der Außenseite des Gerüsts über den oberen Kippstift am Vertikalrahmen
- Durch die Anordnung der Diagonale ist ein lotrechter Gerüstaufbau garantiert, ein etagenweises Ausrichten ist nicht erforderlich



Feld (m)	Länge (m)	Gewicht (kg)	VPE (Stk.)	Art.-Nr.	Preis (€)
1,50	2,50	7,50	50	000082	31,50
2,00	2,83	8,00	50	000081	34,10
2,50	3,20	9,50	50	000080	36,80
3,00	3,61	11,00	50	000079	40,70
4,00	4,53	13,80	50	000231	52,40

## FUSSTRAVERSE



- Stahl, feuerverzinkt
- Dient zur unteren Diagonalbefestigung

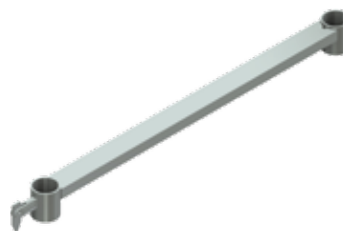

Ausführung	Breite (m)	Gewicht (kg)	Art.-Nr.	Preis (€)
2-bohlig	0,65	1,50	001044	19,00
3-bohlig	1,00	2,50	001045	21,20



## QUERDIAGONALE



- Stahl, feuerverzinkt
- Mit zwei Halbkupplungen
- Zur Aussteifung von Vertikalrahmen senkrecht zur Fassade und zur Abstützung von Konsolen

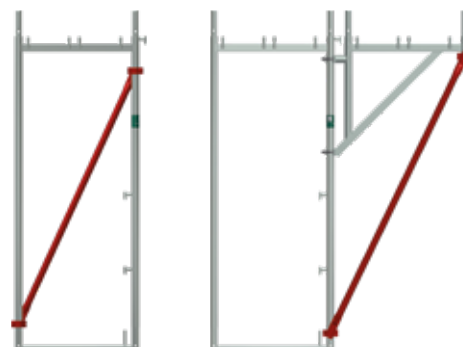

Ausführung	Länge (m)	Gewicht (kg)	VPE (Stk.)	Art.-Nr.	Preis (€)
2-bohlig	1,77	5,30	50	000588	53,10
3-bohlig	1,95	5,80	50	000587	55,90

**RÜCKENGELÄNDER**



- Stahlrohr Ø 38 mm (bei 4,00 m Länge Ø 42,4 mm), feuerverzinkt
- An den Enden gestaucht und gelocht
- Zeitsparende Einhängung über die selbstsichernden Kippstifte
- Kein Werkzeug zur Montage erforderlich



Länge (m)	Gewicht (kg)	VPE (Stk.)	Art.-Nr.	Preis (€)
0,65	1,20	100	011936	16,10
1,00	1,90	100	011938	16,70
1,50	2,80	100	011941	19,10
2,00	3,60	100	011942	19,70
2,50	4,50	100	011943	21,00
3,00	5,40	100	011944	23,00
4,00	11,80	100	007822	47,30

**INNENGELÄNDERSTÜTZE**



- Stahl, feuerverzinkt
- Mit zwei angeschweißten Kippstiften zur Anbringung zusätzlicher Innenrückengeländer am Vertikalrahmen
- Schnelle Montage durch Keilverschluss



Länge (m)	Gewicht (kg)	VPE (Stk.)	Art.-Nr.	Preis (€)
0,95	2,40	100	007735	37,70



**ECKKIPPSTIFT**

- Stahl, feuerverzinkt
- Zur Montage des Seitenschutzes in Eckbereichen
- Werkzeuglose Montage



Gewicht (kg)	Art.-Nr.	Preis (€)
0,30	011248	14,40

**KIPPSTIFT MIT MUTTER**



- Zur Montage am Vertikalrahmen für die Aufnahme eines Rückengeländers



Gewicht (kg)	Art.-Nr.	Preis (€)
0,10	000169	7,80

## GELÄNDERHALTER MJ ECKBERT

- Stahl, feuerverzinkt
- Werkzeuglose Montage
- Sichere Halterung zur Geländeraufnahme
- Verwendung in Kombination mit „UN Eckkippstift“ (Art.-Nr. 011248) zur Montage der Geländer bei Innenecken
- Einfaches Ineinanderstecken der beiden Geländer
- Automatische Sicherung dank der intelligenten Aussparungen



Gewicht (kg)	VPE (Stk.)	Art.-Nr.	Preis (€)
0,18	25	016657	11,50

## STIRNGELÄNDER 1-BOHLIG



- Stahlrohr, feuerverzinkt
- Als doppelter Seitenschutz an Stirnseiten
- Ineinandersteckbar
- Einsetzbar als Seitenschutz bei Rundrüstungen



Gewicht (kg)	SW	VPE (Stk.)	Art.-Nr.	Preis (€)
2,60	19	100	009366	29,20

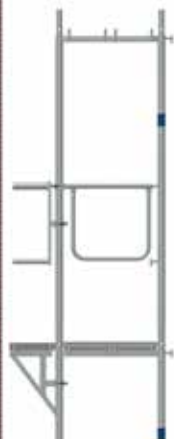

**BORDBRETT**  

- Holz
- Stahlbeschläge verzinkt
- Zur Montage zwischen den Rahmen

Länge (m)	Gewicht (kg)	VPE (Stk.)	Art.-Nr.	Preis (€)
0,65	2,00	70	001109	19,10
1,00	2,50	70	001108	20,50
1,50	3,00	70	001107	22,40
2,00	5,00	70	001106	24,60
2,50	5,50	70	001105	26,40
3,00	6,50	70	001104	29,30
4,00	10,00	70	002616	64,40

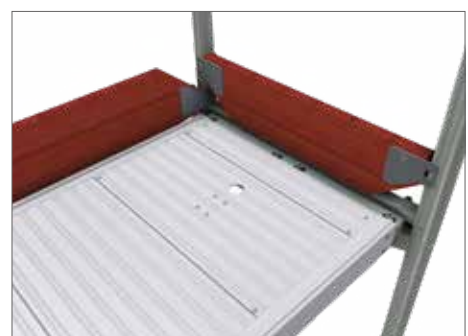

**INDIVIDUELLE FARBE UND DRUCKE AUF ANFRAGE**

## STIRNGELÄNDERRAHMEN



- Stahlrohr  $\varnothing$  48,3 mm, feuerverzinkt
- Doppelter Stirnseitenschutz und Belagsicherung für die oberste Gerüstlage

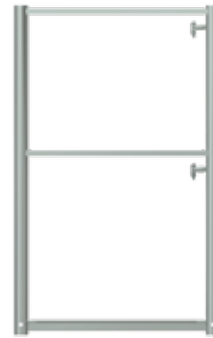

Höhe (m)	Breite (m)	Gewicht (kg)	VPE (Stk.)	Art.-Nr.	Preis (€)	
1,00	0,65	11,50	25	001046	70,60	🕒
1,00	1,00	13,50	25	001047	76,00	🕒

## GELÄNDERPFOSTEN MIT TRAVERSE



- Stahlrohr  $\varnothing$  48,3 mm, feuerverzinkt
- Mit Feststellschraube
- Zur Aufnahme der Rückengeländer und Sicherung des obersten Belages



Höhe (m)	Breite (m)	Gewicht (kg)	VPE (Stk.)	Art.-Nr.	Preis (€)	
1,00	0,65	5,50	50	001050	42,10	🕒
1,00	1,00	7,00	50	001051	51,10	🕒

## GELÄNDERPFOSTEN



- Stahlrohr  $\varnothing$  48,3 mm, feuerverzinkt
- Mit Feststellschraube
- Zur Aufnahme der Rückengeländer in der obersten Gerüstlage
- Mit angeschweißtem Flacheisen als Belagsicherung für Konsole mit Rohrverbinder 0,30 m breit



Höhe (m)	Gewicht (kg)	VPE (Stk.)	Art.-Nr.	Preis (€)
1,05	4,20	50	001048	27,50

**GELÄNDERSTÜTZE FÜR DACHFANG** 

- Stahlrohr Ø 48,3 mm, feuerverzinkt
- Mit Feststellschraube
- Zur Verwendung auf Vertikalrahmen 0,65 und 1,00 m Breite
- Zur Sicherung der obersten Belagebene und Befestigung von Dachfangnetzen
- In Verbindung mit Rückengeländern auch zur Anbringung von Seitenschutznetzen geeignet
- Zugelassen für die Errichtung von Fang- und Dachfanggerüsten nach DIN 4420

Höhe (m)	Breite (m)	Gewicht (kg)	VPE (Stk.)	Art.-Nr.	Preis (€)	
2,00	0,65	11,00	50	001145	83,20	🕒
2,00	1,00	12,50	50	001146	87,50	🕒



**GELÄNDERPFOSTEN LANG** 

- Stahlrohr 48,3 mm, feuerverzinkt
- Mit Feststellschraube
- Nicht für Fanggerüste geeignet

Höhe (m)	Gewicht (kg)	VPE (Stk.)	Art.-Nr.	Preis (€)	
1,60	6,00	50	001153	40,00	🕒
2,00	9,00	50	001185	53,00	



**VERSTÄRKUNG FÜR DACHFANG** 

- Stahl, feuerverzinkt
- Mit drei Halbkupplungen
- Zur Verstärkung des Geländerpfosten lang und Geländerstütze für Dachfang bei einer Feldlänge von 4,00 m

Höhe (m)	SW	Gewicht (kg)	Art.-Nr.	Preis (€)
1,30	22	7,50	010063	55,00

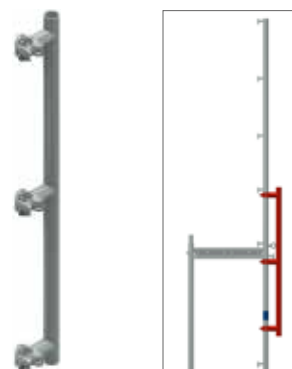

**STIRNGELÄNDER DOPPELT** 

- Stahlrohr Ø 33,7 mm, feuerverzinkt
- Doppelter Seitenschutz an den Stirnseiten
- Wird einseitig auf den Kippstift aufgesteckt und auf der Gegenseite angekuppelt

Breite (m)	SW	Gewicht (kg)	VPE (Stk.)	Art.-Nr.	Preis (€)
0,65	19	3,00	25	001036	31,30
0,65	22	3,00	25	006948	31,30
1,00	19	4,00	25	001038	33,80



## GERÜSTHALTER



- Stahlrohr  $\varnothing$  48,3 mm, feuerverzinkt
- Kurze Gerüsthalter werden mit einer Normalkupplung befestigt
- Lange Gerüsthalter werden mit zwei Normalkupplungen befestigt

Länge (m)	Gewicht (kg)	Art.-Nr.	Preis (€)
0,30	1,40	000240	13,00
0,40	1,80	000242	14,40
0,50	2,00	000125	15,10
0,60	2,60	000241	16,40
0,80	3,20	000129	18,40
1,00	3,80	000127	20,40
1,30	4,80	000131	21,40
1,50	5,50	000132	24,70



## GERÜSTHALTER MIT PLATTE



- Stahlrohr  $\varnothing$  48,3 mm, feuerverzinkt
- Einbau mit einer Normalkupplung

Länge (m)	Gewicht (kg)	Art.-Nr.	Preis (€)
0,70	2,70	000124	23,30



GERÜSTHALTER



- Stahlrohr Ø 48,3 mm, feuerverzinkt
- Haken innenliegend verschweißt
- Ermöglicht in Verbindung mit Ankerbrücke WDVS den optimierten, fassadennahen Anschluss von Gerüstkupplungen



Länge (m)	Gewicht (kg)	Art.-Nr.	Preis (€)
0,18	0,95	009190	15,30

ANKERBRÜCKE WÄRMEDÄMMVERBUNDSYSTEM



- Set mit WDVS-Brücke und zwei Ringschrauben
- Zur Verankerung von Gerüsten an Hauswänden, insbesondere bei WDVS beim Aufbau in Regelausführung
- Auch bei einem Hebelarm von 28 cm ist eine ausreichende Tragfähigkeit beim Aufbau in Regelausführung parallel zur Hauswand gewährleistet



Gewicht (kg)	Art.-Nr.	Preis (€)
3,61	009141	84,60

## RINGSCHRAUBEN Ø 12 MM

- Verzinkt und verschweißt
- Zur Verwendung mit Kunststoff-Spreizdübeln 70 / 100 mm und Kunststoff-Abdeckkappen natur / schwarz

Länge (mm)	Gewindelänge (mm)	Gewicht (kg)	VPE (Stk.)	Art.-Nr.	Preis (€)
90	54	0,155	150	000358	1,50
120	65	0,175	150	000359	1,70
160	58	0,210	100	000360	1,90
190	65	0,235	100	000363	2,10
230	65	0,265	100	000361	2,20
300	65	0,300	50	002374	2,50
350	65	0,364	50	000362	2,70
400	65	0,424	50	006333	6,00
450	65	0,468	50	007555	6,20
500	65	0,530	50	002983	7,50



## RINGSCHRAUBEN M12

- Verzinkt und verschweißt
- Mit metrischem Gewinde

Länge (mm)	Gewindelänge (mm)	Gewicht (kg)	VPE (Stk.)	Art.-Nr.	Preis (€)
60	35	0,140	150	012379	5,00
80	35	0,150	150	012383	5,10
100	35	0,160	100	012384	5,20
120	35	0,175	100	012385	5,40
160	35	0,210	100	012386	5,60
220	35	0,260	50	012387	5,90



## KUNSTSTOFF-ABDECKKAPPE



- Zum Verschließen von Verankerungsbohrungen

Farbe	Gewicht (kg)	VPE (Stk.)	Art.-Nr.	Preis (€)
natur	0,003	100	000651	0,20
schwarz	0,003	100	010353	0,20



## SPREIZDÜBEL



- Für Ringschrauben mit Holzgewinde Ø 12 mm
- Für Bohrung Ø 14 mm

Länge (m)	Gewicht (kg)	VPE (Stk.)	Art.-Nr.	Preis (€)
0,07	0,007	100	000357	0,40
0,10	0,007	100	011158	0,40



## MJ-SCAFFY



- Eindrehhilfe für Ringschrauben
- Mit Adapter SW 22
- 3/4 Zoll Vierkant
- Mit SDS Bohrmaschinenaufnahme



Gewicht (kg)	Art.-Nr.	Preis (€)
0,374	012600	70,60

## KUPPLUNGSKONSOLE MIT ROHRVERBINDER



- Stahl, feuerverzinkt
- Mit angeschweißter Halbkupplung
- Mit Rohrverbinder zur Aufnahme von Geländerpfosten
- Zur Verbreiterung des Gerüsts um 0,30 m



Breite (m)	SW	Gewicht (kg)	VPE (Stk.)	Art.-Nr.	Preis (€)
0,30	22	4,20	20	006943	43,10
0,30	19	4,20	20	001052	43,10

## KUPPLUNGSKONSOLE OHNE ROHRVERBINDER



- Stahl, feuerverzinkt
- Mit angeschweißter Halbkupplung
- Zur Verbreiterung des Gerüsts um 0,30 m



Breite (m)	SW	Gewicht (kg)	VPE (Stk.)	Art.-Nr.	Preis (€)
0,30	22	3,00	100	006944	39,30
0,30	19	3,00	100	001053	39,30

## KONSOLE 0,15 M



- Stahl, feuerverzinkt
- Ohne Rohrverbinder
- Mit angeschweißter Halbkupplung
- Einfach mit Bohrlensicherung einzusetzen
- Zur Verbreiterung des Gerüsts nach innen durch einen Belag mit 0,15 m Breite



Breite (m)	Gewicht (kg)	SW	VPE (Stk.)	Art.-Nr.	Preis (€)
0,15	1,80	22	150	013958	40,00

## KRAGKONSOLE 2-BOHLIG MIT ROHRVERBINDER



- Stahl, feuerverzinkt
- Mit Halbkupplungen
- Mit Rohrverbinder
- Zur Verbreiterung um 0,65 m an der Innen- und Außenseite des Gerüsts sowie zur Verlängerung an den Stirnseiten
- Bei Gerüstaufstockung auf Kragkonsolen bitte Belastungstabellen anfordern

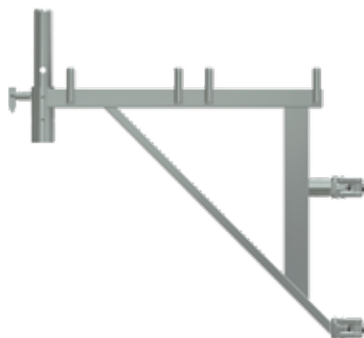

Breite (m)	SW	Gewicht (kg)	VPE (Stk.)	Art.-Nr.	Preis (€)
0,65	22	7,60	20	006950	75,50
0,65	19	7,60	20	001054	75,50

## KRAGKONSOLE 2-BOHLIG OHNE ROHRVERBINDER



- Stahl, feuerverzinkt
- Mit einer Halbkupplungen
- Ohne Rohrverbinder
- Zur Verbreiterung um 0,65 m an der Innen- und Außenseite des Gerüsts sowie zur Verlängerung an den Stirnseiten
- Bei Gerüstaufstockung auf Kragkonsolen bitte Belastungstabellen anfordern

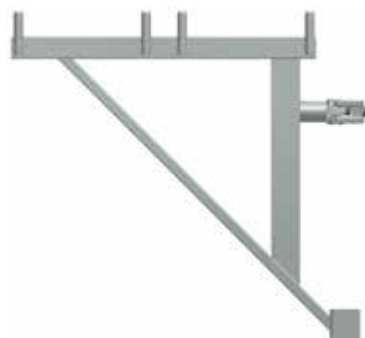

Breite (m)	SW	Gewicht (kg)	VPE (Stk.)	Art.-Nr.	Preis (€)
0,65	19	5,70	20	010643	73,30



## RAHMENKONSOLE 2-BOHLIG



- Stahl, feuerverzinkt
- Mit Halbkupplungen
- Mit Rohrverbindern
- Die Rahmenkonsole wird zur Ausführung von Gerüstversprüngen um jeweils eine Rahmenbreite eingesetzt
- Im Gegensatz zur Kragkonsole ist der Versprung nicht mehr nur in Belaghöhe, sondern in jeder beliebigen Höhe möglich
- Eine optimale Anpassung des Gerüsts an die Gebäudeform wird dadurch ermöglicht
- 2-bohlige Ausführung für Vertikalrahmen UNI TOP 65



Breite (m)	SW	Gewicht (kg)	VPE (Stk.)	Art.-Nr.	Preis (€)
0,65	19	9,10	20	001056	95,90

## RASTERKONSOLE 0,50 M



- Stahl, feuerverzinkt
- Mit Halbkupplung
- Mit Rohrverbinder
- Zur Verlängerung oder Verkürzung von Gerüstfeldern



Breite (m)	SW	Gewicht (kg)	VPE (Stk.)	Art.-Nr.	Preis (€)
0,50	22	6,00	35	007129	56,10

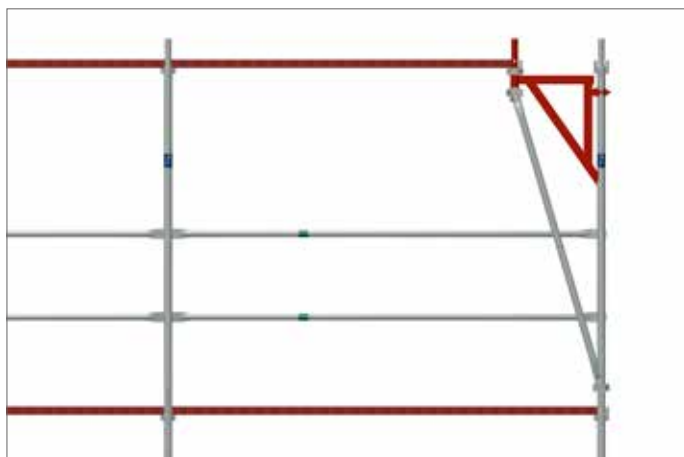

## KRAGKONSOLE 3-BOHLIG



- Stahl, feuerverzinkt
- Mit Halbkupplung
- Mit Rohrverbinder
- Zur Verbreiterung um 1,00 m an der Innen- und Außenseite des Gerüsts sowie zur Verlängerung an den Stirnseiten
- Konsole ≤ Lastklasse 3
- Zur Abstützung ist eine Querdiagonale einzubauen
- Standsicherheit der Tragkonstruktion ist im Einzelfall nachzuweisen

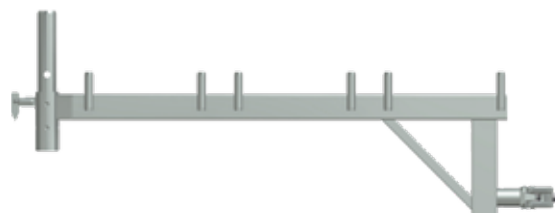

Breite (m)	SW	Gewicht (kg)	VPE (Stk.)	Art.-Nr.	Preis (€)
1,00	19	7,30	20	001055	95,60

### KRAGKONSOLE 3-BOHLIG SCHWERE AUSFÜHRUNG



- Stahl, feuerverzinkt
- Mit zwei Halbkupplungen
- Ein verlängerter Rohrverbinder ermöglicht die Verwendung einer Anfangstraverse
- Zur Verbreiterung um 1,00 m an der Innen- und Außenseite des Gerüsts sowie zur Feldverlängerung/-verkürzung
- Konsole ≤ Lastklasse 3
- Zur Abstützung ist eine Querdiagonale einzubauen
- Die Standsicherheit der Tragkonstruktion ist im Einzelfall nachzuweisen

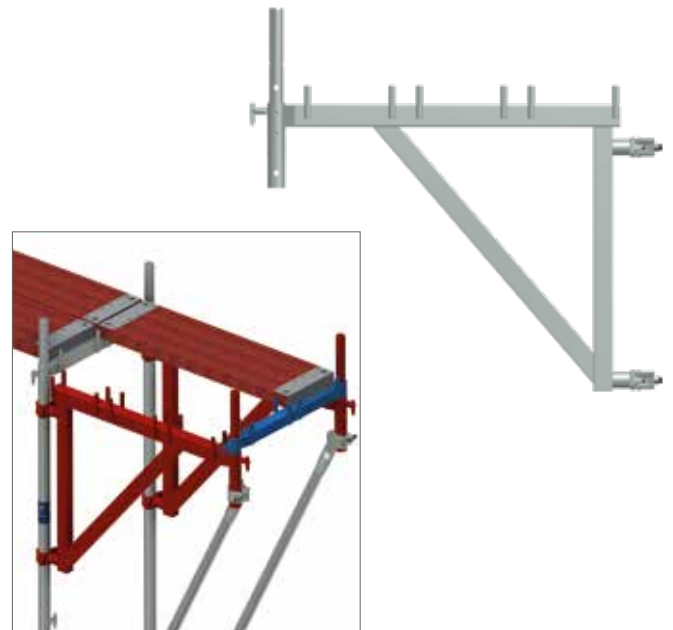

Breite (m)	SW	Gewicht (kg)	VPE (Stk.)	Art.-Nr.	Preis (€)
1,00	19	11,50	20	009076	121,60

### RAHMENKONSOLE 3-BOHLIG



- Stahl, feuerverzinkt
- Mit Halbkupplung
- Mit zwei Rohrverbindern für den weiteren Aufbau mit einem 3-bohligem Vertikalrahmen
- Zum Einsatz bei Gerüstversprüngen um jeweils eine Rahmenbreite
- Zur Abstützung ist eine Querdiagonale einzubauen
- Die Standsicherheit der Tragkonstruktion ist im Einzelfall nachzuweisen

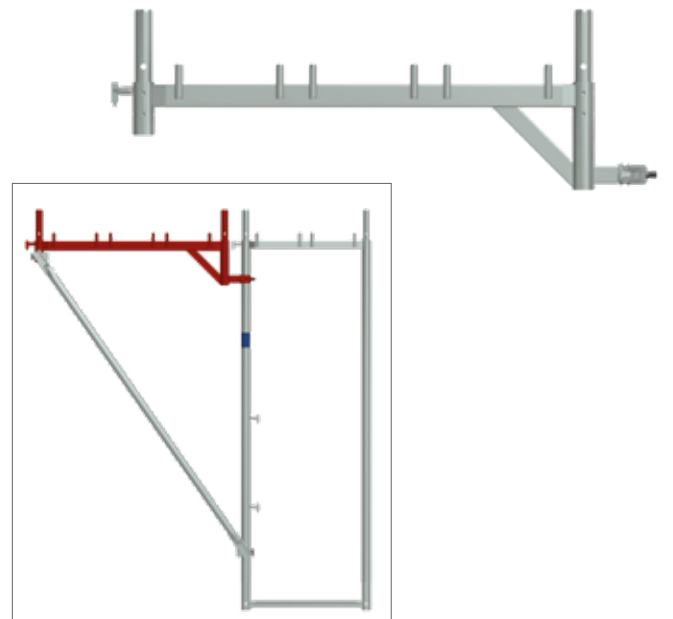

Breite (m)	SW	Gewicht (kg)	VPE (Stk.)	Art.-Nr.	Preis (€)
1,00	19	8,00	20	001058	113,50

**KONSOLENSTREBEN FINDEN SIE AUF SEITE 17.**

**SCHUTZDACHAUSLEGER** 

- Stahl, feuerverzinkt
- Zur Errichtung eines Schutzdaches nach DIN 4420
- In Verbindung mit Konsole 0,64 m oder Konsole 0,96 m mit Belagsicherung zu verwenden



Breite (m)	Gewicht (kg)	Art.-Nr.	Preis (€)
0,65	3,00	002240	32,20 

**BELAGSICHERUNG** 

- Stahl, feuerverzinkt
- Passend für Schutzdachausleger
- Einbau in Verbindung mit 2-bohliger (Art.-Nr. 001180) oder 3-bohliger (Art.-Nr. 001171) Kragkonsole



Ausführung	Gewicht (kg)	Art.-Nr.	Preis (€)
2-bohlig	3,40	001180	46,70 
3-bohlig	4,00	001171	51,20 

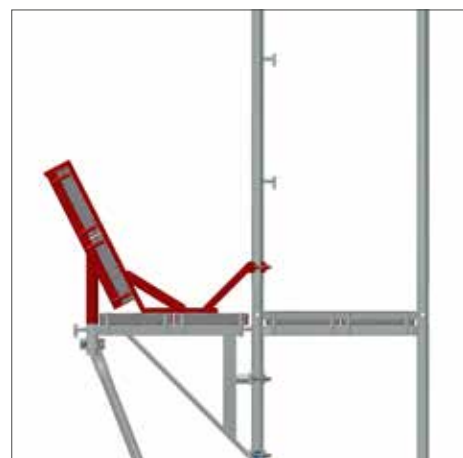
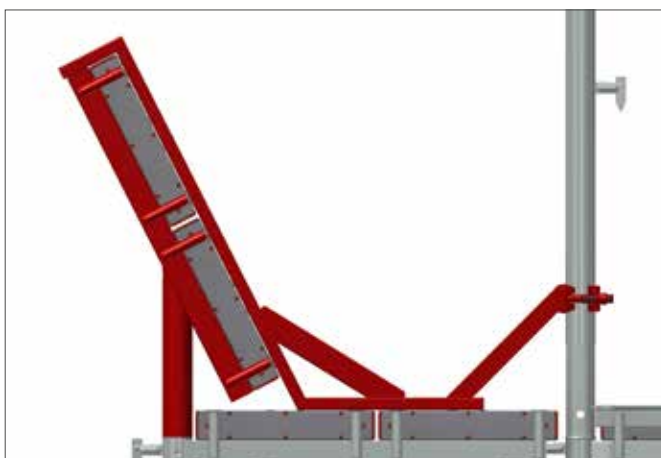

## ALUMINIUMTREPPE MIT PODEST



- Feldhöhe 2,00 m
- Gerüsttreppe für den vorgestellten Aufbau bei Fassadengerüsten
- Für schnelles und sicheres Besteigen der Gerüstebenen
- Rutsch- und trittsichere Stufen ermöglichen einen bequemen Außenaufstieg bei starker Gerüstbegehung und beim Transport von Materialien, ohne die Arbeitsfläche im Hauptgang zu verringern
- Gleichmäßig verteilte Flächenlast  $p = 2,5 \text{ kN/m}^2$
- Einzellast verteilt auf  $0,2 \times 0,2 \text{ m}^2 F = 1,5 \text{ kN}$
- Erfüllt die Anforderungen nach DIN EN 12811-1



Feldlänge (m)	Länge (m)	Breite (m)	Gewicht (kg)	VPE (Stk.)	Art.-Nr.	Preis (€)
2,50	3,25	0,55	20,00	10	000394	501,60

**Individuelle Kundenkennzeichnung möglich.**



**AUSSENGELÄNDER** 

- Stahl, feuerverzinkt
- Für Aluminiumtreppe mit Podest
- Zur Montage an Kippstiften

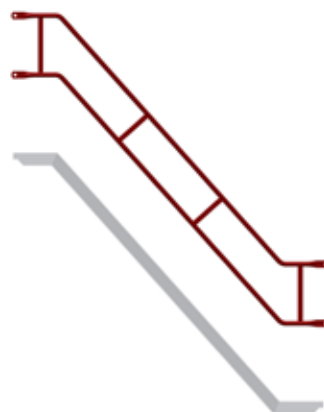

Feld (m)	Länge (m)	Gewicht (kg)	VPE (Stk.)	Art.-Nr.	Preis (€)
2,50	3,45	16,00	40	000426	150,90

**INNENGELÄNDER** 

- Stahl, feuerverzinkt
- Für Aluminiumtreppe mit Podest
- Einsetzbar für Feldweite 2,50 m
- Zur Montage an der Treppenwanne
- Integrierte Endstopfen am Handlauf zum Schutz



Länge (m)	Gewicht (kg)	SW	VPE (Stk.)	Art.-Nr.	Preis (€)
2,25	11,50	19	20	000425	137,80
2,25	11,50	22	20	006942	137,80

**UMLAUF-INNENGELÄNDER** 

- Stahl, feuerverzinkt
- Für Aluminiumtreppe mit Podest
- Zur Montage an der Treppenwanne

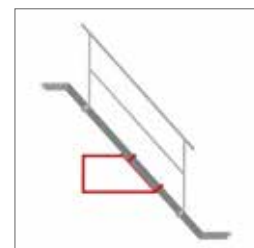

Gewicht (kg)	SW	VPE (Stk.)	Art.-Nr.	Preis (€)
5,80	19	30	009226	69,60

**GELÄNDERHALTER FÜR PODESTTREPPE** 

- Stahl, feuerverzinkt
- Mit Rohrverbinder
- Mit angeschweißter Kupplung
- Reduziert die Geländerweite um 0,50 m, z. B. von 2,50 auf 2,00 m zur Herstellung des Durchganges zur Treppe



Länge (m)	SW	Gewicht (kg)	Art.-Nr.	Preis (€)
0,50	19	3,20	008227	49,20

## SPALTABDECKUNG MIT HALBKUPPLUNG



- Stahl, feuerverzinkt
- Rutschhemmender Belag
- Variabler Einsatz zur Überbrückung von Spalten bis 0,25 m Breite
- Schnelle Montage durch Halbkupplung



Länge (m)	Breite (m)	SW	Gewicht (kg)	Art.-Nr.	Preis (€)
0,35	0,38	22	4,00	007794	45,80
0,60	0,38	22	6,20	008256	71,60

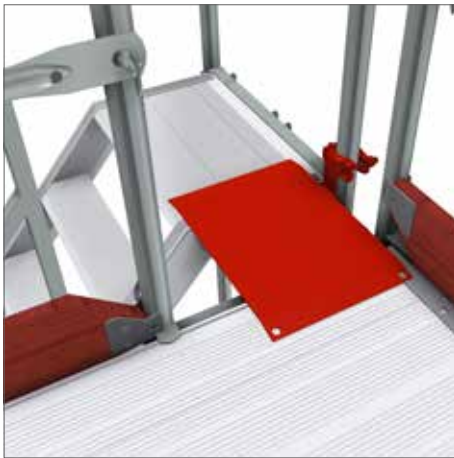

## GITTERTÜR



- Vollständige Absicherung vor unbefugtem Zutritt an Treppenaufstiegen
- Sichtbare Abtrennungen zwischen Baustelle und Umgebung
- Montage und Fixierung durch verschiebbare Kupplungsanschlusspunkte
- Gittertür für alle Gerüstbreiten dank flexibler Kupplungsanschlüsse

Höhe (m)	Breite (m)	Gewicht (kg)	Art.-Nr.	Preis (€)
1,70	0,85	13,00	014603	179,00

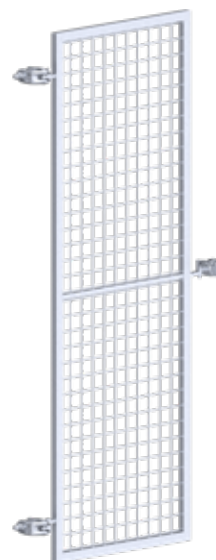

**TREPPENÜBERGANGSKONSOLE** 

- Stahl, feuerverzinkt
- Mit rutschhemmendem Belag
- Mit zwei Rohrverbindern
- Mit zwei angeschweißten Kupplungen
- Zur Errichtung eines Treppenaufstiegs mit einem Gerüstfeld
- Reduziert die Geländerweite um 0,50 m, z. B. von 2,50 auf 2,00 m zur Herstellung des Durchgangs zur Treppe



Länge (m)	Breite (m)	Gewicht (kg)	SW	VPE (Stk.)	Art.-Nr.	Preis (€)
0,50	0,30	7,50	22	14	000234	91,80

**ALUMINIUMANFANGSTREPPE MIT PODEST**  ID

- Anfangstreppe mit integrierten Fußspindel – und Geländeraufnahmen
- Gerüsttreppe für den vorgestellten Aufbau bei Fassadengerüsten
- Für schnelles und sicheres Besteigen der Gerüstebenen
- Rutsch- und trittsichere Stufen ermöglichen einen bequemen Außenanfang bei starker Gerüstbegehung und beim Transport von Materialien, ohne die Arbeitsfläche im Hauptgang zu verringern



Feldhöhe (m)	Länge (m)	Breite (m)	Gewicht (kg)	VPE (Stk.)	Art.-Nr.	Preis (€)
1,00	1,50	0,55	11,10	10	007362	299,70

**PODESTTREPPENGELÄNDER** 

- Stahl, feuerverzinkt
- Für Aluminiumanfangstreppe mit Podest 1,00 m
- Zur einfachen Montage auf überstehende Gewindestange inkl. Anschluss mit einer Halbkupplung



Gewicht (kg)	Art.-Nr.	Preis (€)
11,50	014964	135,70

**AUFSTIEGSLEITER 1,00 M** 

- Stahl, feuerverzinkt
- Systembezogene Einhängung
- Ermöglicht den problemlosen Einstieg in das Gerüst bei einer Feldhöhe von 1,00 m



Länge (m)	Breite (m)	Gewicht (kg)	Art.-Nr.	Preis (€)
1,00	0,62/0,47	7,30	010434	97,90

## ZWISCHENTRAVERSE



- Stahl, feuerverzinkt
- Mit zwei Halbkupplungen
- Höhenverstellbar

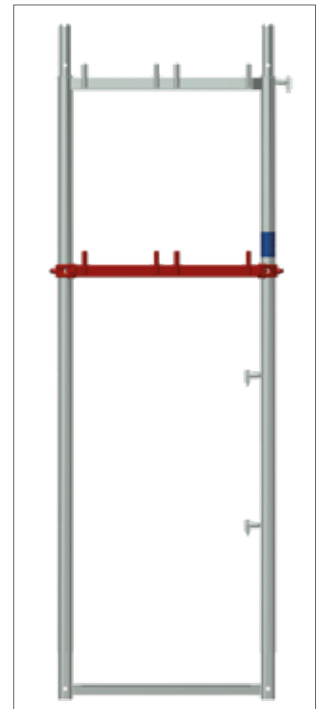
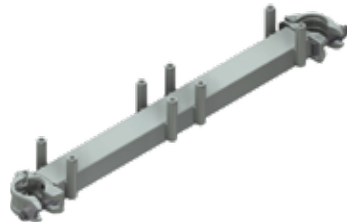

Ausführung	Breite (m)	SW	Gewicht (kg)	Art.-Nr.	Preis (€)
2-bohlig	0,65	19	3,50	001086	46,00
3-bohlig	1,00	19	5,20	001087	63,40

## PODESTTRAVERSE



- Stahl, feuerverzinkt
- Mit zwei Halbkupplungen
- Für die Errichtung ebener Belagflächen zwischen den Gerüsten

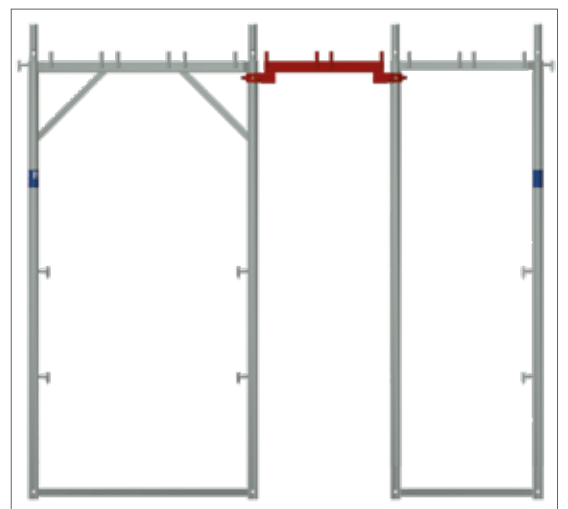
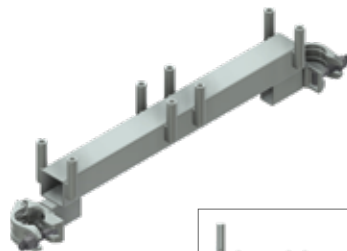

Ausführung	Breite (m)	SW	Gewicht (kg)	Art.-Nr.	Preis (€)
1-bohlig	0,35	19	3,00	009638	47,30
2-bohlig	0,65	19	4,30	007578	52,30
3-bohlig	1,00	19	5,70	007579	68,00

**HÄNGETRAVERSE**



- Stahl, feuerverzinkt
- Mit zwei Rohrverbindern
- Für Überbrückungen bis 6,00 m Spannweite und stirnseitige Gerüstauskragungen bis 3,00 m

Ausführung	Breite (m)	Gewicht (kg)	Art.-Nr.	Preis (€)
2-bohlig	0,65	4,70	001088	51,80
3-bohlig	1,00	6,30	001089	66,60



**ÜBERGANGSTRAVERSE**



- Stahl, feuerverzinkt
- Mit Rohrverbindern
- Ermöglicht Systemwechsel von UNI TOP 100 auf UNI TOP 65

Breite (m)	Gewicht (kg)	Art.-Nr.	Preis (€)
1,00	13,50	001093	126,70



## BELAGSICHERUNG MIT KEIL



- Stahl, feuerverzinkt
- Zum Sichern von Belägen gegen Abheben
- Mit Keilkopfanschluss



Gewicht (kg)	Art.-Nr.	Preis (€)
0,70	006850	14,60

## KONSOLBELAGSICHERUNG



- Stahl, feuerverzinkt
- Zum Sichern von Belägen gegen Abheben



Breite (m)	SW	Gewicht (kg)	Art.-Nr.	Preis (€)
0,40	22	1,50	007302	26,60

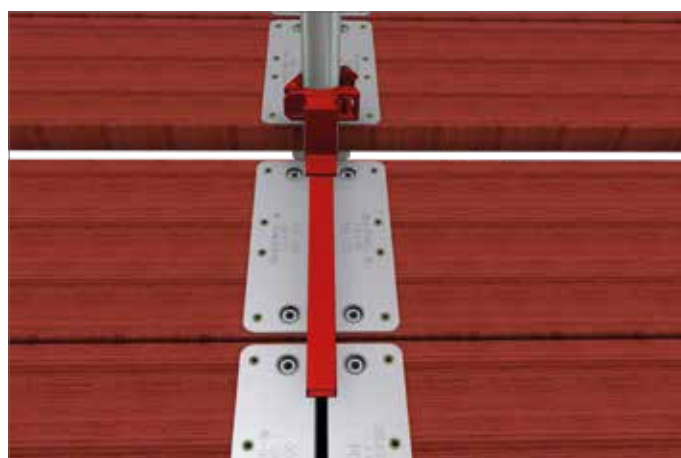

**BELAGSICHERUNG TELESKOPIERBAR** 

- Stahl, feuerverzinkt
- Teleskopierbar, 2- bis 3-bohlig
- Zum Sichern von Belägen gegen Abheben



Breite (m)	Gewicht (kg)	Art.-Nr.	Preis (€)
0,65 / 1,00	2,90	010784	31,70

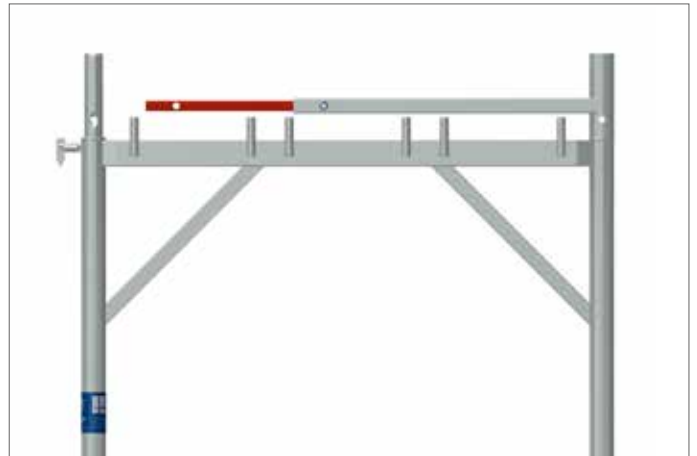

## SPALTABDECKUNG ALUMINIUM



- Mit Kunststoffkappe
- Zur Spaltabdeckung zwischen Haupt- und Konsolfeld (5,5 cm - 11,3 cm)
- ACHTUNG: Boden ist gegen Abheben zu sichern!
- Passende Belagsicherung Art.-Nr. 009240



Länge (m)	Breite (m)	Gewicht (kg)	Art.-Nr.	Preis (€)
1,50	0,22	2,90	008633	45,60
2,00	0,22	4,00	008634	54,80
2,50	0,22	5,00	008635	63,60
3,00	0,22	6,00	008636	74,70

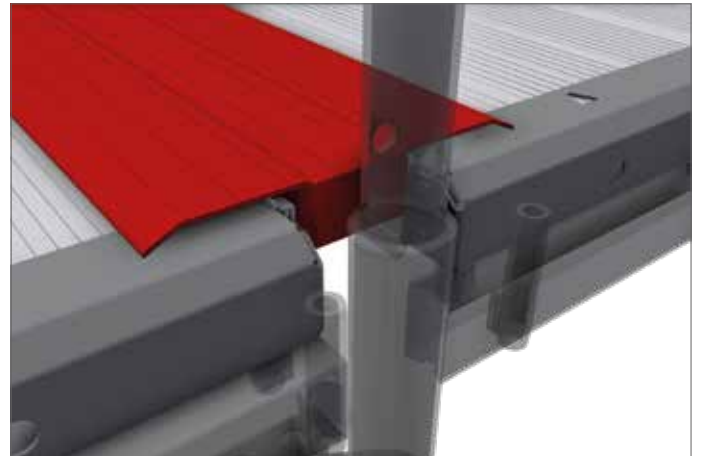

## BELAGSICHERUNG DOPPELT



- Stahl, feuerverzinkt
- Zum Sichern von Belägen und Spaltabdeckungen gegen Abheben

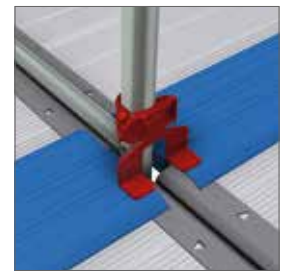

Gewicht (kg)	SW	Art.-Nr.	Preis (€)
1,00	22	009240	18,90

**SPALTABDECKUNG ALUMINIUM**

- Aluminium
- Rutschhemmender Belag
- 2-bohlig



Länge (m)	Breite (m)	Gewicht (kg)	Art.-Nr.	Preis (€)
0,60	0,38	2,20	009294	93,80

**POLYGONABDECKUNG 2-BOHLIG**



- Stahl, feuerverzinkt
- Rutschhemmender Belag mit Belagsicherung für spaltfreien Aufbau bei Rundgerüsten 0 bis 50°



Breite (m)	Gewicht (kg)	Art.-Nr.	Preis (€)
0,61	7,30	008600	84,60

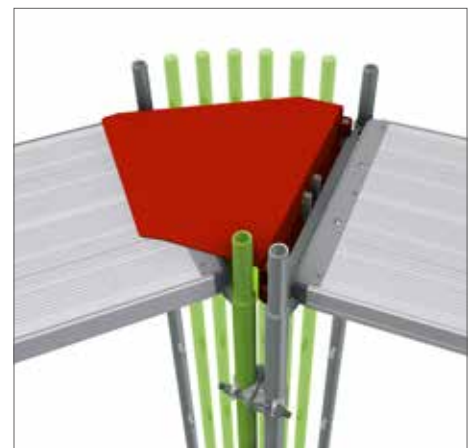

**WEITERE SPALTABDECKUNGEN FINDEN SIE IN UNSERER PREISLISTE „ZUBEHÖR“**

## DACHDECKER-KONSOLE



- Stahl, feuerverzinkt
- Mit zwei Rohrverbindern
- Erfüllt unterschiedliche Anforderungen an ergonomische Arbeitsplätze für Maler und Spengler
- Einsatz bis Lastklasse 3
- Nicht als Dachfangerüst einzusetzen

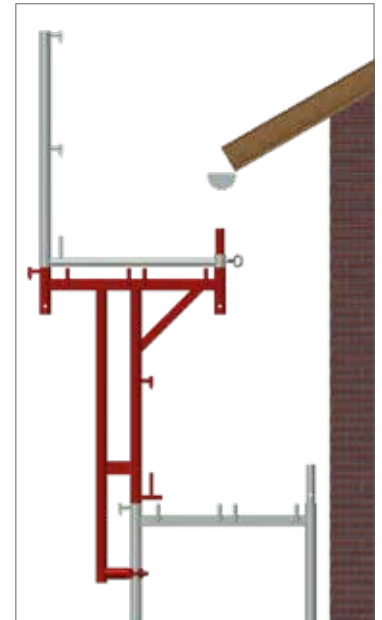

Breite (m)	Gewicht (kg)	Art.-Nr.	Preis (€)
0,65	15,70	001068	175,30

**SPINDELSICHERUNG**



- Stahl, feuerverzinkt
- Mit Halbkupplung
- Sichert Fußspindeln und Lenkrollen mit Spindel beim Versetzen von Gerüsteinheiten mit einem Kran

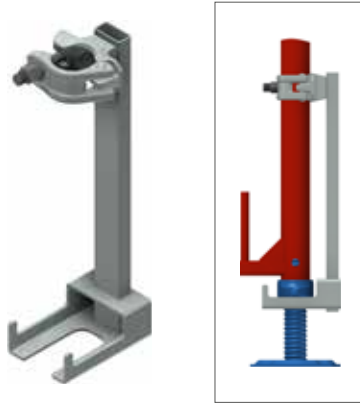

Höhe (m)	Gewicht (kg)	SW	VPE (Stk.)	Art.-Nr.	Preis (€)
0,40	2,00	19	200	010294	30,20

**LENKROLLE MIT SPINDEL**



- Tragkraft 10 kN bei zentrischer Lastenteilung
- Rolle Ø 200 mm aus Polyamid mit Laufstopp
- Niveausgleich durch verstellbarer Stahlspindel
- Werden Gerüste fahrbar gemacht, gilt die DIN 4420-3
- Für diese fahrbaren Gerüste ist ein Standsicherheitsnachweis erforderlich



Gewicht (kg)	VPE (Stk.)	Art.-Nr.	Preis (€)
7,00	80	000332	102,50

**KOPFSPINDEL**

- Stahl, feuerverzinkt
- Tragendes Element für Stütz- und Plattformgerüste sowie bei Schalungserüsten
- Dient zur Aufnahme von Kanthölzern, Leimbändern und Schalungsträgern



Öffnungsmaß (mm)	Gewicht (kg)	VPE (Stk.)	Art.-Nr.	Preis (€)
148	5,60	150	000693	40,60
180	8,30	-	011537	49,90

**FALLSTECKER**



- Stahl, feuerverzinkt
- Ø 9 mm
- Zur Sicherung der Gerüststöße gegen Ausheben



Gewicht (kg)	VPE (Stk.)	Art.-Nr.	Preis (€)
0,12	100	000508	1,40

**UNTERSETZROHR**



- Stahl, feuerverzinkt
- Verstellbereich 10 x 0,10 m = 1,00 m
- Zum Ausgleichen großer Bodenunebenheiten
- In Verbindung mit Belagtraverse und Fußspindel einzusetzen

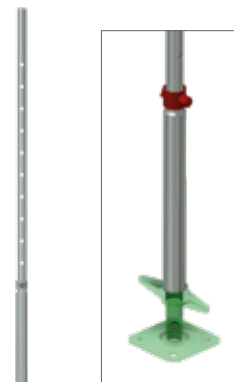

Höhe (m)	Gewicht (kg)	Art.-Nr.	Preis (€)
1,70	5,80	000402	56,70

## NORMALKUPPLUNG

EN

- Stahl, feuerverzinkt, gesenkgeschmiedet
- Robuste Ausführung
- Zur rechtwinkligen Verbindung von Rohren mit  $\varnothing$  48,3 mm
- Klasse BB, EN 74-1
- Zur Verwendung in den Klassen B und BB am Stahl- und Aluminiumrohr

Gewinde	SW	Gewicht (kg)	VPE (Stk.)	Art.-Nr.	Preis (€)
Normal	22	1,15	25	000325	8,60
Normal	19	1,15	25	000326	8,60
Schnell	22	1,15	25	007521	9,30
Schnell	19	1,15	25	007523	9,30



## DREHKUPPLUNG

EN

- Stahl, feuerverzinkt, gesenkgeschmiedet
- Robuste Ausführung
- Zur beliebig winkligen Verbindung von Rohren mit  $\varnothing$  48,3 mm
- Klasse B, EN 74-1
- Zur Verwendung in der Klasse B am Stahl- und Aluminiumrohr

Gewinde	SW	Gewicht (kg)	VPE (Stk.)	Art.-Nr.	Preis (€)
Normal	22	1,35	25	000328	9,30
Normal	19	1,35	25	000329	9,30
Schnell	22	1,35	25	007522	9,90
Schnell	19	1,35	25	007524	9,90



## ERSATZTEILE FINDEN SIE IN UNSERER PREISLISTE „ZUBEHÖR“

## GERÜSTROHR STAHL

EN

- S235 Stahl, feuerverzinkt
- Abmessungen gemäß EN 39
- Herstellungslänge 6,00 m
- Mindeststreckgrenze 235 N/mm<sup>2</sup>
- Anschluss von Normkupplungen zugelassen
- Sonderlängen auf Anfrage

Ausführung (mm)	Länge (m)	Gewicht (kg)	VPE (Stk.)	Art.-Nr.	Preis (€)
48,3 x 3,2	1,00	3,77	61	004548	17,20
48,3 x 3,2	2,00	7,54	61	004550	31,40
48,3 x 3,2	3,00	11,31	61	004552	45,60
48,3 x 3,2	4,00	15,08	61	004554	61,80
48,3 x 3,2	5,00	18,85	61	005619	76,00
48,3 x 3,2	6,00	22,60	61	004087	85,00

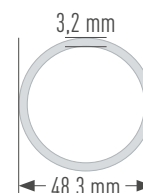

**KIPPSTIFTKUPPLUNG** EN

- Stahl, feuerverzinkt, gesenkgeschmiedet
- Halbkupplung mit angeschweißtem Kippstift zur Befestigung zusätzlicher Rückengeländer, z. B. auf der Gerüstinnenseite



Gewinde	SW	Gewicht (kg)	Art.-Nr.	Preis (€)
Normal	22	0,80	000134	9,90
Normal	19	0,80	002354	9,90
Schnell	22	0,81	007436	10,40
Schnell	19	0,81	008202	10,40

**WEITERE KUPPLUNGEN  
FINDEN SIE IN UNSERER  
PREISLISTE „ZUBEHÖR“**

**DISTANZKUPPLUNG** DE

- Stahlrohr Ø 48,3 mm
- Mit zwei verschweißten Kupplungen, verzinkt
- Dient z. B. der Verbindung zwischen Fassadengerüst und einem vorgesetzten Treppenaufstieg

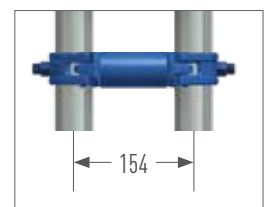

Breite (m)	Gewicht (kg)	SW	Art.-Nr.	Preis (€)
0,110	1,60	22	008225	26,00
0,154	1,80	19	008297	26,30
0,180	2,00	22	000233	27,10

## GITTERTRÄGER STAHL



- Stahlrohr Ø 48,3 mm, feuerverzinkt
- Lastaufnahme in Abhängigkeit von der Spannweite gemäß gesonderter Belastungstabelle

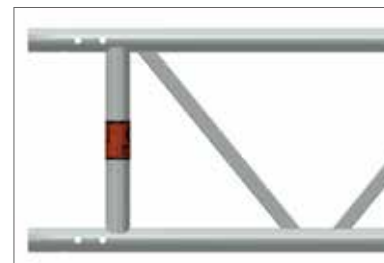

Länge (m)	Höhe (m)	Gewicht (kg)	VPE (Stk.)	Art.-Nr.	Preis (€)
3,20	0,40	30,00	25	000108	198,50
4,20	0,40	39,00	25	000109	245,80
5,20	0,40	50,00	25	000110	297,80
6,20	0,40	58,00	25	000111	335,40
7,60	0,40	72,00	25	000112	496,30

## GITTERTRÄGER ALUMINIUM



- Aluminiumrohr Ø 48,3 mm
- Lastaufnahme in Abhängigkeit von der Spannweite gemäß gesonderter Belastungstabelle



Länge (m)	Höhe (m)	Gewicht (kg)	VPE (Stk.)	Art.-Nr.	Preis (€)
3,20	0,40	12,00	25	000255	234,00
4,20	0,40	15,00	25	000257	291,00
5,20	0,40	20,00	25	000258	348,00
6,20	0,40	23,00	25	000259	390,10
8,10	0,40	31,00	25	000261	550,00

## ROHRVERBINDER FÜR GITTERTRÄGER



- Stahl, feuerverzinkt
- Zur fortlaufenden Verlängerung von Gitterträgern



Ausführung	Gewicht (kg)	Art.-Nr.	Preis (€)
Gerade	1,30	003588	30,50

## BOLZEN MIT FEDERSTECKER



EN

- Schraubfreie Verbindung von Gitterträgern
- Ersetzt die üblichen Schrauben M 12 x 60 mm und verringert somit die Montagezeit
- Bestehend aus Federstecker (Art.-Nr. 002232), Bolzen (Art.-Nr. 002235) und U-Scheibe (Art.-Nr. 002964)
- Alle Artikel sind auch einzeln erhältlich



Gewicht (kg)	Art.-Nr.	Preis (€)
0,09	002237	3,70

## WANDANSCHLUSS FÜR GITTERTRÄGER



- Stahl, feuerverzinkt
- Zur Befestigung an der Wand, z. B. bei Überbrückungskonstruktionen
- Für Gitterträger mit 400 mm Bauhöhe

Gewicht (kg)	Art.-Nr.	Preis (€)
3,50	000170	78,00

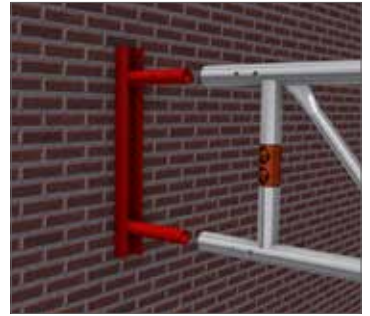

## AUFLAGESCHIENE



- Stahl, feuerverzinkt
- Für die Ausbildung von flächigen Gerüsten mit Systembelägen auf Gitterträgern, Doppelriegeln, Riegeln etc.

Ausführung	Breite (m)	Gewicht (kg)	Art.-Nr.	Preis (€)	
4-bohlig	1,50	7,00	000973	83,80	🕒
6-bohlig	2,00	9,50	000974	111,90	🕒
8-bohlig	2,50	11,50	000975	139,30	🕒



## GITTERTRÄGERTRAVERSEITEIL



- Stahl, feuerverzinkt
- Verschiebbar
- In Verbindung mit einer Belagtraverse zum Weiterbau im Gerüstfeldraster bei Überbrückungen mit Gitterträgern

Gewicht (kg)	Art.-Nr.	Preis (€)
6,00	000235	93,60



**WEITERE ZUBEHÖRTEILE FÜR  
GITTERTRÄGER FINDEN SIE IN  
UNSERER PREISLISTE „ZUBEHÖR“**



## STAPELPALETTE



- Stahlrohr, feuerverzinkt
- Besonders geeignete Palette für Modulgerüste z. B. Rohre und Bordbretter
- Allseitig offen
- Für Stapler- und Krantransport geeignet
- Die Aufsteckrohre sind zu entnehmen und im Grundrahmen gesichert zu verstauen, sodass die Leerpalette sehr platzsparend transportiert und gestapelt werden kann
- Sonderanfertigungen auf Anfrage
- Aufsteckrohr mit einseitiger Fase, auch einzeln erhältlich (Art. Nr. 005791)

Länge (m)	Breite (m)	Gewicht (kg)	VPE (Stk.)	Art.-Nr.	Preis (€)
0,85	0,85	29,00	5	006962	232,20
1,25	0,55	30,00	5	010334	231,90
1,25	0,85	32,43	5	005614	240,20



## GERÜSTPALETTE FÜR STELLRAHMEN



- Stahlrohr, feuerverzinkt
- Durchgehende Gabelaufnahme für sicheren Staplertransport
- Zusätzliche Ausbrüche ermöglichen seitliches Einfahren
- Fassungsvermögen: 16 Vertikalrahmen

System	Länge (m)	Breite (m)	Gewicht (kg)	VPE (Stk.)	Art.-Nr.	Preis (€)
UT 65	1,12	0,74	28,50	5	008363	248,60
UT 100	1,12	1,09	36,10	5	008406	278,60

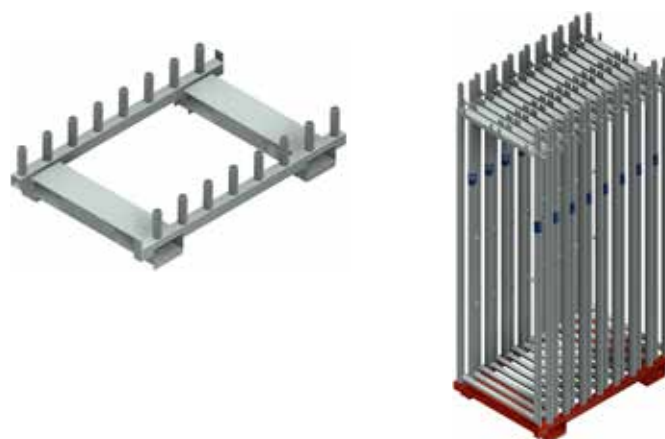

**WEITERE PRODUKTE FÜR  
LAGERUNG UND TRANSPORT  
FINDEN SIE IN UNSERER  
PREISLISTE „ZUBEHÖR“**



## MONTAGESICHERUNGSGELÄNDER

Das Montagesicherungsgeländer (MSG) dient als Maßnahme zur Gefahrenabwehr auf der obersten Gerüstlage sowie im Aufstiegsfeld. Das System, bestehend aus Geländerpfosten und teleskopierbarem Geländerholm, wird beim Aufbau des Gerüsts vor dem Betreten der obersten Gerüstlage von der darunterliegenden Lage aus montiert.

- Bauaufsichtlich zugelassen durch das Deutsche Institut für Bauaufsicht DIBt unter der Nummer: Z-8.22-1002.

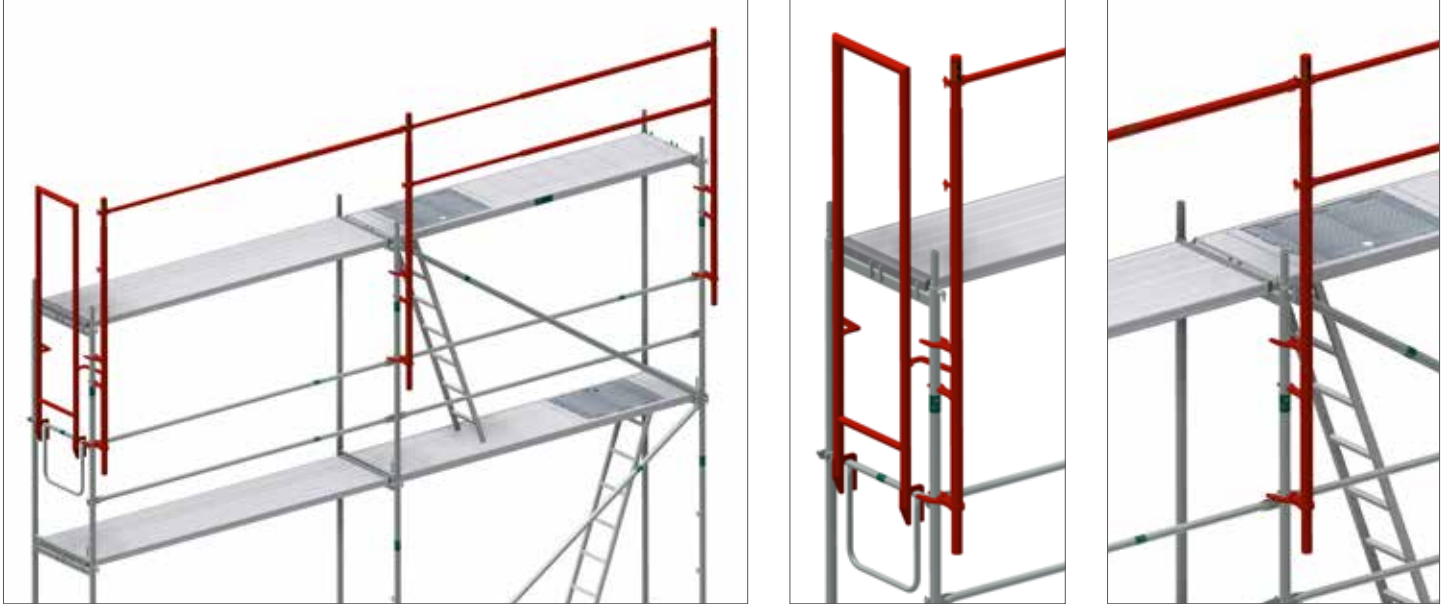

## PFOSTEN FÜR MONTAGESICHERUNGSGELÄNDER



- Koaxial angeordnete Aluminiumrohre mit zwei Kippstiftanschlüssen
- Passt an jedes Gerüstrohr mit  $\varnothing 48,3$  mm
- Maximale Flexibilität in der Anwendung
- Werkzeuglose Fixierung durch Drehsicherung
- Bedienung (Ver- und Entriegeln) von oben und unten
- Gleichzeitig Montage und Demontage von Geländer- und Zwischenholm

Gewicht (kg)	VPE (Stk.)	Art.-Nr.	Preis (€)
5,80	45	011088	251,50



## GELÄNDERHOLM FÜR MONTAGESICHERUNGSGELÄNDER



- Aluminiumrohr
- Beidseitige Ösen zur Befestigung am Geländerpfosten
- Arretierbolzen verhindert das unbeabsichtigte Auseinandergleiten der Rohre beim Transport
- Optimierte Führungen zum leichtgängigen Gleiten der Aluminiumrohre



Für Feldlängen	Gewicht (kg)	VPE (Stk.)	Art.-Nr.	Preis (€)
1,40 - 1,57 m	3,40	10	011437	133,40
2,00 - 3,07 m	4,60	10	011156	143,90



## STIRN-MONTAGESICHERUNGSGELÄNDER



- Ergonomisch, einfach zu handhaben und wirtschaftlich in der Montage
- Einteiliges Bauteil als systemfreie Ausführung, keine beweglichen Teile
- Werkzeuglose Montage
- Integrierte Verklemmung
- Zur einfachen Montage stehen die Anwender auf der gesicherten Lage
- Bequeme Umsetzung von unten und oben

Gewicht (kg)	VPE (Stk.)	Art.-Nr.	Preis (€)
7,10	10	011131	282,80



## MONTAGESICHERUNGSKONSOLEN

Die Montagesicherungskonsolen (MSK) stellen eine logistikfreundliche und kostengünstige Alternative zum Montagesicherungsgeländer (MSG) dar. Durch die verdreh- und verschwenkfreie Montagemöglichkeit ist ein Verbau mit bereits vormontierten Standard-Kippstiftrückengeländern aus der gesicherten Gerüstlage problemlos möglich. Das System wurde in Zusammenarbeit mit der BG BAU entwickelt.



## MONTAGESICHERUNGSKONSOLE



- Aluminium
- Integrierter Geländerpfosten mit zwei Kippstiftanschlüssen
- Sicherungsbügel gegen Abheben
- Werkzeuglose Montage
- Bequeme Umsetzung von oben und unten
- Inklusive Schutzkappen



Ausführung	Länge (m)	Gewicht (kg)	Art.-Nr.	Preis (€)
UNI	1,40	3,60	011294	158,50



## SET - PERSÖNLICHE SCHUTZAUSRÜSTUNG MILLER 1

EN N



- Revolution R2 Komfort-Auffanggurt - mit 80 cm Rückenösenverlängerung (EN 361), aus dehnbarem DuraFlex-Gurtband, scharfkantentestet, vordere und hintere Auffangöse, Komfortpolster am Rücken, Automatikverschlüsse zum schnellen An- und Ausziehen, Gurtendenclips, Drehgelenkverbindung auf Taillenhöhe für optimale Ergonomie beim Bücken oder Strecken, Befestigungspunkt für Werkzeug und Zubehör, integriertes Etikettenfach, Lebensdauer des Materials beträgt 10 Jahre
- Verbindungsmittel mit Bandfalldämpfer - Länge 2,00 m, scharfkantentestet, horizontal zugelassen (Anschlagpunkt auf Fußhöhe), 63 mm Gerüsthaken, dehnbare Design für mehr Bewegungsfreiheit, Sicherheitsclip zum Befestigen am Auffanggurt, teflonbeschichtet für längere Lebensdauer, EN 354 und EN 355
- Gerätebeutel - 0,27 m x 0,80 m (D x H), aus PVC, rot



Größe	Art.-Nr.	Preis (€)
S - M	006273	280,00
L - XL	005610	280,00

## SET - PERSÖNLICHE SCHUTZAUSRÜSTUNG MILLER 2

EN N



- Revolution R2 Komfort-Auffanggurt - mit 80 cm Rückenösenverlängerung (EN 361), aus dehnbarem DuraFlex-Gurtband, scharfkantentestet, vordere und hintere Auffangöse, Komfortpolster am Rücken, Automatikverschlüsse zum schnellen An- und Ausziehen, Gurtendenclips, Drehgelenkverbindung auf Taillenhöhe für optimale Ergonomie beim Bücken oder Strecken, Befestigungspunkt für Werkzeug und Zubehör, integriertes Etikettenfach, Lebensdauer des Materials beträgt 10 Jahre
- Verbindungsmittel Twin Manyard EDGE 2,00 m - mit 2 x 63 mm Alu-Haken (EN 354 + 355), scharfkantentestet, integrierter Bandfalldämpfer mit Fallindikator, Lebensdauer des Materials beträgt 10 Jahre
- Gerätebeutel - 0,27 m x 0,80 m (D x H), aus PVC, rot



Größe	Art.-Nr.	Preis (€)
L - XL	011284	410,00

**ALLE SET-BESTANDTEILE KÖNNEN EBENFALLS EINZELN ERWORBEN WERDEN**

## KASK INDUSTRIEKLETTERHELM SUPERPLASMA AQ

EN ID N

- Geprüft und zugelassen gem. EN 397
- Mit Kinnriemen
- Einstellrädchen erlauben ein schnelles und einfaches Anpassen auf die richtige Größe
- Mit Ring zur Befestigung des Helms an einem Gürtel

Farbe	Art.-Nr.	Preis (€)
hellblau	010496	74,60
weiß	010497	74,60
gelb	010498	74,60
orange	010499	74,60
rot	010500	74,60
grün	010501	74,60
dunkelgrün	010502	74,60
dunkelblau	010503	74,60
schwarz	010453	74,60



## KASK INDUSTRIEKLETTERHELM ZENITH

EN ID N

- Geprüft und zugelassen gem. EN 397 und EN 50365
- Diverse Einstellmöglichkeiten erlauben ein schnelles und einfaches Anpassen
- Mit Ring zur Befestigung des Helms an einem Gürtel

Farbe	Art.-Nr.	Preis (€)
blau	010504	84,70
weiß	010505	84,70
gelb	010506	84,70
orange	010507	84,70
rot	010508	84,70
grün	010509	84,70
schwarz	010510	84,70



**WEITERE SCHUTZAUSRÜSTUNG FINDEN SIE IN UNSERER PREISLISTE „ZUBEHÖR“**

GERÜSTFELDLÄNGE 2,50 M				Gerüstellänge x Arbeitshöhe (m)		
				100,00 x 10,20	50,00 x 10,20	10,00 x 10,20
				1.020 m <sup>2</sup> - 40 Felder	510 m <sup>2</sup> - 20 Felder	102 m <sup>2</sup> - 4 Felder
Artikelbezeichnung	Abmessung (m)	Art.-Nr.	Preis (€)	Anzahl (Stk.)	Anzahl (Stk.)	Anzahl (Stk.)

GRUNDAUSSTATTUNG						
Vertikalrahmen Stahl 65	2,00 x 0,65	001019	92,90	164	84	20
Belagbohle Holz 0,29 m	2,50 x 0,29	001072	78,90	314	154	26
Durchstiegstafel mit Aluminiumbelag	2,50 x 0,60	003706	380,00	4	4	4
Diagonale	2,50	000080	36,80	32	16	4
Belagtraverse 2-bohlig	0,65	001082	43,20	2	2	2
Rückengeländer	2,50	011943	21,00	327	163	32
Bordbrett	2,50	001105	26,40	160	80	16
Bordbrett	0,65	001109	19,10	8	8	8
Stirngeländer doppelt	0,65	001036	31,30	6	6	6
Geländerpfosten mit Traverse	1,00 x 0,65	001050	42,10	39	19	3
Stirngeländerrahmen	1,00 x 0,65	001046	70,60	2	2	2
Fußtraverse 2-bohlig	0,65	001044	19,00	14	6	0
Fußspindel	0,60	000320	22,00	82	42	10
Gerüsthalter	0,60	000241	16,40	43	23	7
Normalkupplung	SW 19	000326	8,60	43	23	7
Spreizdübel	0,07	000357	0,40	43	23	7
Ringschraube Ø 12 mm	0,12	000359	1,70	43	23	7
Gesamtpreis (€)				59.244,20	30.627,40	7.775,20

AUFPREIS BEI TAUSCH				1.020 m <sup>2</sup> - 40 Felder		510 m <sup>2</sup> - 20 Felder		102 m <sup>2</sup> - 4 Felder	
VON	GEGEN	Art.-Nr.	Preis (€)	Anzahl (Stk.)	Aufpreis (€)	Anzahl (Stk.)	Aufpreis (€)	Anzahl (Stk.)	Aufpreis (€)
Belagbohle Holz 0,29 m	Aluminiumboden mit Stahlkappen	008194	230,00	157	11.335,40	77	4.481,40	13	938,60
Vertikalrahmen Stahl 65	Vertikalrahmen Aluminium	001035	139,00	164	7.560,40	84	4.389,00	20	922,00
Durchstiege	Podesttreppenturm*	-	-	1	2.378,90	1	2.378,90	1	2.378,90

\*Die für den Podesttreppenturm benötigten Gerüstbauteile sind in einem Preis zusammengefasst und gegen die Durchstiege verrechnet.

GERÜSTFELDLÄNGE 3,00 M				Gerüstellänge x Arbeitshöhe (m)		
				99,00 x 10,20	51,00 x 10,20	12,00 x 10,20
				1.010 m <sup>2</sup> - 33 Felder	520 m <sup>2</sup> - 17 Felder	122 m <sup>2</sup> - 4 Felder
Artikelbezeichnung	Abmessung (m)	Art.-Nr.	Preis (€)	Anzahl (Stk.)	Anzahl (Stk.)	Anzahl (Stk.)

GRUNDAUSSTATTUNG						
Vertikalrahmen Stahl 65	2,00 x 0,65	001019	92,90	138	72	20
Belagbohle Holz 0,29 m	3,00 x 0,29	001071	80,60	258	130	26
Durchstiegstafel mit Aluminiumbelag	3,00 x 0,60	003707	359,00	4	4	4
Diagonale	3,00	000079	40,70	28	16	4
Belagtraverse 2-bohlig	0,65	001082	43,20	2	2	2
Rückengeländer	3,00	011944	23,00	270	139	32
Bordbrett	3,00	001104	29,30	132	68	16
Bordbrett	0,65	001109	19,10	8	8	8
Stirngeländer doppelt	0,65	001036	31,30	6	6	6
Geländerpfosten mit Traverse	1,00 x 0,65	001050	42,10	32	16	3
Stirngeländerrahmen	1,00 x 0,65	001046	70,60	2	2	2
Fußtraverse 2-bohlig	0,65	001044	19,00	12	6	0
Fußspindel	0,60	000320	22,00	68	36	10
Gerüsthalter	0,60	000241	16,40	36	20	7
Normalkupplung	SW 19	000326	8,60	36	20	7
Spreizdübel	0,07	000357	0,40	36	20	7
Ringschraube Ø 12 mm	0,12	000359	1,70	36	20	7
Gesamtpreis (€)				50.883,20	27.133,20	7.861,40

AUFPREIS BEI TAUSCH				1.010 m <sup>2</sup> - 33 Felder		520 m <sup>2</sup> - 17 Felder		122 m <sup>2</sup> - 4 Felder	
VON	GEGEN	Art.-Nr.	Preis (€)	Anzahl (Stk.)	Aufpreis (€)	Anzahl (Stk.)	Aufpreis (€)	Anzahl (Stk.)	Aufpreis (€)
Belagbohle Holz 0,29 m	Aluminiumboden mit Stahlkappen	008195	270,00	129	14.035,20	65	7.072,00	13	1.414,40
Vertikalrahmen Stahl 65	Vertikalrahmen Aluminium	001035	139,00	138	6.361,80	72	3.319,20	20	922,00





[WWW.MJ-GERUEST.DE](http://WWW.MJ-GERUEST.DE)     



**OPTIMA**  
Stielsystem



**OPTIMA METRIC**  
Stielsystem



**OPTIMA TOP**  
Stielsystem



**UNI-CONNECT**  
Rahmengerüst 73/109



**UNI**  
Rahmengerüst 70/100



**UNI TOP**  
Rahmengerüst 65/100



**COMBI**  
Modulsystem



**Wand und Dach**  
Einhausung



**ZUBEHÖR**  
Systemfrei