



MJ-GERÜST
Gerüstsysteme

**GERÜSTE MADE IN
PLETTENBERG**

UNI

PREISE | STAND 10.2022

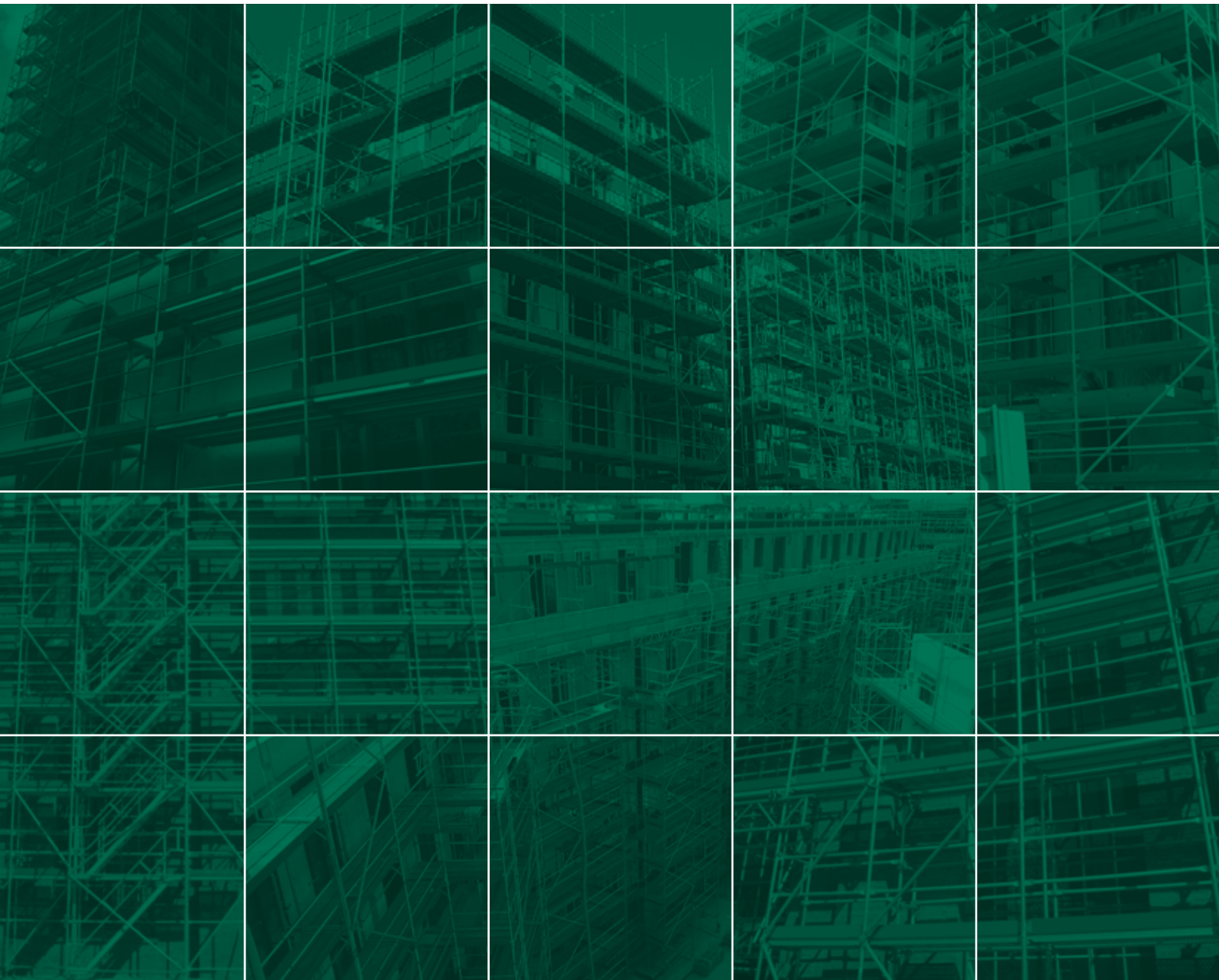
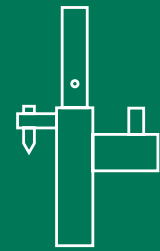

GERÜSTE MADE IN PLETTENBERG

Die MJ-Gerüst GmbH, mit Sitz im sauerländischen Plettenberg, ist Teil einer starken Unternehmensgruppe, die auf eine über 50-jährige Firmengeschichte zurückblickt. Die Kernkompetenz des Familienunternehmens liegt in der Produktion und dem weltweiten Vertrieb von hochwertigen Gerüstsystemen aus Stahl und Aluminium, die nahezu grenzenlose Möglichkeiten im Bereich des modernen Systemgerüstbaus bieten.

Ein einzigartiges Produktsortiment und eine breite Auswahl an systemfreiem Zubehör. Damit bieten wir unseren Kunden die Möglichkeit, bereits vorhandenes Gerüstmaterial systemkompatibel zu ergänzen. Ein von unseren Kunden hoch geschätzter Vorteil, durch den unsere Gerüste internationale Anerkennung und Bekanntheit erreicht haben.

Entwicklung, Produktion und Vertrieb. Das sind die Eckpfeiler unseres Leistungsspektrums, die durch zahlreiche Zusatzleistungen ergänzt werden. Besonders gerne wird unsere Unterstützung bei der Planung und Umsetzung schwieriger Projekte in Anspruch genommen. Ein Service, bei dem unser technisches Know-how und unsere Erfahrung oftmals zu einer erheblichen Zeit- und Kosteneinsparung beitragen können.

Nur durch qualifizierte Arbeit kann auch ein sicheres Qualitätsprodukt entstehen. Unser bewährtes Qualitätsmanagement reflektiert unser Wissen sowie unsere Erfahrung und macht die Qualität unserer Produkte messbar. Um unsere hohen Qualitätsstandards zu garantieren, werden unsere Produktionsprozesse ständig durch externe Prüfungsämter und Ingenieure begleitet.



UNSER UNTERNEHMEN - IHRE VORTEILE

- Produktion in Deutschland am Standort Plettenberg
- Systemkompatible, hochwertige und normgerechte Gerüstsysteme
- Zertifizierungen nach DIN EN 9001, 14001 und 50001
- Höchste Produktqualität durch dynamisches Qualitätsmanagement
- Kurzfristige Materialverfügbarkeit durch hohe Lagerkapazitäten und kurze Entscheidungswege
- Einsatz modernster Produktionstechnik und permanente Optimierung der technologischen Fertigungsabläufe
- Projektunterstützung bereits in der Planungsphase

PARTNER UND ZERTIFIKATE

BUNDESINNING GERÜSTBAU | **MPA NRW** | **SGUV SESE SISP** (Schweizerischer Gerüstbau-Unternehmer-Verband) | **Deutsches Institut für Bautechnik** | **DIBt**

SZI (DIN EN ISO 9001:2008, 14001:2009, 50001:2011 zertifiziert) | **UEG** (UNION EUROPÄISCHER GERÜSTBAUEREIEN) | **VÜBP** | **THE STANDARDS INSTITUTION OF ISRAEL** | **2023 PROUD MEMBER SAA** (SCAFFOLD & ACCESS INDUSTRY ASSOCIATION) | **WWW.SAIONLINE.ORG**

NASC | **St. Helens Plant Limited** (STHP.CO.UK - 01744 850 300) | **RI SE** (TYPKONTROLLERAD Arbetsmiljöverkets krav AFS 2013:4) | **INDAN** (INSTITUTO DEL ARDAMIO) | **DEKRA** (Beauftragter für Produktüberwachung und Fertigung Überwachung)



Das System	04
Fußspindeln	06
Anfangsquerriegel	07
Rahmen	08
Beläge	13
Aufstiege	15
Aussteifung	17
Geländer	18
Bordbretter	19
Oberer Abschluss und Dachfang	20
Verankerungen	23
Konsolen	26
Aufstiege, Treppen	31
Spaltabdeckungen für Treppen	33
Treppen	34
Traversen	35
Belagsicherungen	37
Spaltabdeckungen	39
Stirngeländer	41
Konsolen für Traufe	42
Wetterschutz	43
Fahrbalken und Lenkrollen	44
Kopf- und Fußbauteile	45
Kupplungen, Gerüstrohre	46
Gitterträger	48
Sicherheitseinhausung OPTI-BOARD	51
Lagerung und Transport	53
Sicherung bei der Gerüstmontage	54
Gerüstbeispiele	59
Bestellformular	61
Notizen	62

Made in Plettenberg

Nettopreis, nicht rabattfähig

Europäische Norm

Förderung BG BAU

Individuelle Kennzeichnung

Lieferzeit auf Anfrage

Alle Preise verstehen sich zuzüglich der zum Zeitpunkt der Lieferung geltenden Mehrwertsteuer. Alle Maß- und Gewichtsangaben sind unverbindliche Richtwerte. Technische Änderungen und Irrtümer bleiben uns vorbehalten. Zur Berechnung kommen die am Tage der Lieferung gültigen Preise. Verkauf nur zu unseren allgemeinen Verkaufs- und Lieferbedingungen. Diese sind auszüglich: Erfüllungsort und Gerichtsstand ist Plettenberg. Verlängerter Eigentumsvorbehalt bis zur Bezahlung unserer sämtlichen Forderungen. Sämtliche Preise verstehen sich ab Werk.





UNI: EINFACH - SCHNELL - SICHER

Das Fassadengerüst UNI ist vom Deutschen Institut für Bautechnik in Berlin allgemein bauaufsichtlich zugelassen unter den Zulassungsnummern Z-8.1-184 (UNI 70) und Z-8.1-871 (UNI 100). Die hohe Qualität des Systems basiert auf der optimalen ergonomischen Konstruktion, den langlebigen Materialeigenschaften und der Montagelogik, die Aufbaufehler praktisch ausschließt. Seine wesentlichen Erkennungsmerkmale sind die Rundbolzen-Verbindungen und die Kippstifte.

Durch die Verbindung der einzelnen Gerüstfelder mittels selbstaussteifender Beläge, die über die Rundbolzen der Vertikalrahmen fest arretiert werden, kann das System in sehr kurzer Zeit montiert werden. Außerdem ist dadurch ein Verrutschen der Beläge ausgeschlossen, was ein hohes Maß an Sicherheit bietet. Die Kippstifte an den Vertikalrahmen dienen zum werkzeuglosen Befestigen von Geländern und Diagonalen.

In der Regelausführung darf das Gerüstsystem UNI 70 als Arbeitsgerüst der Gerüstgruppe 3 nach DIN 4420-1:1990 sowie als Fang- und Dachfanggerüst verwendet werden. Das Gerüstsystem UNI 100 ist in Abhängigkeit von der Feldweite in den Lastklassen 4 bis 6 für Arbeitsgerüste nach DIN EN 12811-1:2004 verwendbar. Der Einsatz eines Schutzdaches ist in der Regelausführung nachgewiesen.

Durch umfangreiche und funktionell abgestimmte Zubehörbauteile erlangt das System eine Flexibilität, die auch bei anspruchsvollen Objekten ein problemloses Einrüsten ermöglicht.

 <p>EFFIZIENT durch optimierte Montagefreundlichkeit</p>	 <p>RENTABEL durch lange Lebensdauer und hervorragende Werthaltigkeit</p>	 <p>FLEXIBEL durch unzählige Feldlängen/-breiten</p>	 <p>BELASTBAR bis 6 kN/m² vollflächig bis 10 kN/m² Teilflächenlast</p>
---	---	--	--



DIE WESENTLICHEN VORTEILE DES SYSTEMS IM ÜBERBLICK

- Horizontale Aussteifung durch Rundbolzen-Belag-Arretierung
- Kurze Montagezeiten ohne zusätzliche Werkzeuge durch Zwangsmontage des Baukastensystems
- Hohe Sicherheitsmerkmale: Beläge sind an den Vertikalrahmen fest arretiert, eigen- und vertikale Verkehrslasten werden durch die auf den Vertikalrahmen aufliegenden Beläge direkt abgetragen
- Selbständige Lotjustierung durch fixe Knotenpunktanschlüsse: Nach dem einmaligen Ausrichten der untersten Lage erfolgt bei allen weiteren Gerüstlagen die Ausrichtung automatisch
- Vollständige Nutzbarkeit der Arbeitsbreite durch außen liegende Diagonalen
- Beläge aus Holz, Stahl und Aluminium
- Allg. bauaufsichtlich zugelassen, auch zur gemeinsamen, herstellerübergreifenden Verwendung, Einzelheiten, zu Art und Umfang, entnehmen Sie bitte den Zulassungsbescheiden: Z-8.1-184, Z-8.1-871, Z-8.1-303



1 Fußspindeln aufstellen, untere Diagonalbefestigungen aufstecken, Rückengeländer einhängen (nur im Diagonalfeld).



2 Vertikalrahmen aufstecken.



3 Diagonale über Kippstifte montieren.



4 Beläge auflegen, Gerüstfeld mit Wasserwaage an Geländer und Rahmen lotrecht ausrichten.



5 Innenliegenden Leitgang auflegen.



6 Vertikalrahmen und Beläge der nächsten Lage montieren, Diagonale, Geländer und Bordbretter einhängen.

Besuchen Sie uns auf:



WWW.GERUESTLAGER.DE

FUSSSPINDEL EN

- Stahl, feuerverzinkt
- Mit Rohrspindel
- Grundplatte 150 x 150 mm
- Zum Niveaueausgleich bei Höhenunterschieden des Untergrundes
- Griffmutter mit Bund zur Zentrierung des Stiels auf der Spindel
- Sperre gegen Herausdrehen der Griffmutter und Gewährleistung der notwendigen Überdeckungslänge
- Verwendung auch als Kopfspindel (S.44)



Länge (m)	Gewicht (kg)	VPE (Stk.)	Art.-Nr.	Preis (€)
0,30	2,40	375	000318	17,80
0,50	3,10	300	000319	21,30
0,60	3,40	300	000320	22,00
0,78	3,90	250	000321	29,80
1,00	4,70	200	000322	35,70

FUSSSPINDEL SCHWENKBAR EN

- Stahl, feuerverzinkt
- Mit Rohrspindel
- Schwenkbare Grundplatte 150 x 150 mm
- Zum Niveaueausgleich bei Höhenunterschieden des Untergrundes
- Griffmutter mit Bund zur Zentrierung des Stiels auf der Spindel
- Sperre gegen Herausdrehen der Griffmutter und Gewährleistung der notwendigen Überdeckungslänge
- Verwendung auch als Kopfspindel
- Zusätzliche Gerüstaussteifung am Fußpunkt in Längsrichtung erforderlich
- Zulässige Belastung: 25,4 kN



Länge (m)	Gewicht (kg)	VPE (Stk.)	Art.-Nr.	Preis (€)
0,50	3,10	250	000323	46,30
0,80	4,30	200	013292	54,50

UNTERLAGHÖLZER

- Als lastverteilende Unterlage
- Sägerau
- Maße +/- 10 mm



Länge (m)	Breite (m)	Höhe (m)	Gewicht (kg)	VPE (Stk.)	Art.-Nr.	Preis (€)
1,00	0,24	0,04	1,50	80	009203	10,20
1,50	0,24	0,04	2,25	80	010360	12,30

BELAGTRAVERSE



- Stahl, feuerverzinkt
- Als unterer Anfang beim Treppenaufstieg und Innenaufstieg
- Auch in Verbindung mit Untersetzrohren einzusetzen

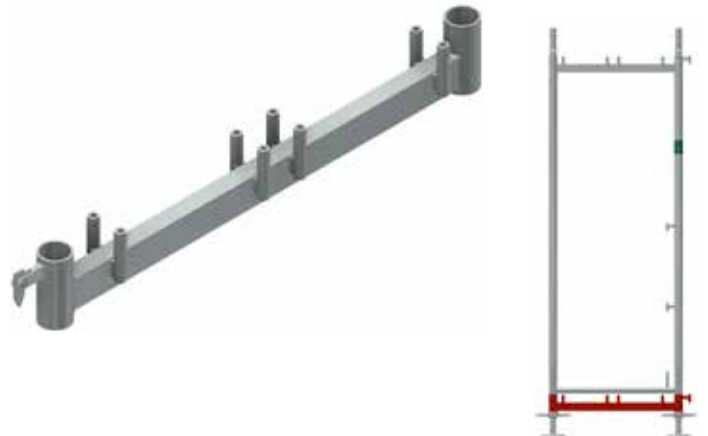

Breite (m)	Gewicht (kg)	Art.-Nr.	Preis (€)
0,74	4,00	000219	51,90
1,10	4,50	000220	61,40

**WEITERE TEILE FÜR DEN GERÜSTGRUND FINDEN SIE
AUF SEITE 45 UND IN UNSERER PREISLISTE „ZUBEHÖR“.**

VERTIKALRAHMEN STAHL 70  

- Stahlrohr Ø 48,3 mm, feuerverzinkt
- Mit Rohrzapfen zum verrutschsicheren Einhängen der Gerüstböden
- Standrohre gelocht für Sicherungsmöglichkeit durch Fallstecker
- Selbstsichernde Kippstifte zur Aufnahme der Rückengeländer und Diagonalen

Höhe (m)	Breite (m)	Gewicht (kg)	VPE (Stk.)	Art.-Nr.	Preis (€)
0,50	0,74	8,50	50	000026	84,70
1,00	0,74	10,90	50	000025	91,20
1,50	0,74	14,00	25	000267	99,10
2,00	0,74	16,50	25	000004	100,40



VERTIKALRAHMEN STAHL 100  

- Stahlrohr Ø 48,3 mm, feuerverzinkt
- Mit Rohrzapfen zum verrutschsicheren Einhängen der Gerüstböden
- Standrohre gelocht für Sicherungsmöglichkeit durch Fallstecker
- Selbstsichernde Kippstifte zur Aufnahme der Rückengeländer und Diagonalen
- Erfüllt die Anforderung der Breitenklasse SW09 und ist für hochbelastete Gerüste bis Lastklasse 6 ausgelegt

Höhe (m)	Breite (m)	Gewicht (kg)	VPE (Stk.)	Art.-Nr.	Preis (€)
0,50	1,10	12,20	50	000029	100,40
1,00	1,10	15,00	50	000028	109,60
1,50	1,10	19,20	25	000269	118,70
2,00	1,10	21,90	25	000027	132,40



VERTIKALRAHMEN STAHL 70/100  

- Stahlrohr Ø 48,3 mm, feuerverzinkt
- Mit vier Innenkippstiften
- Mit Rohrzapfen zum verrutschsicheren Einhängen der Gerüstböden
- Standrohre gelocht für Sicherungsmöglichkeit durch Fallstecker
- Selbstsichernde Kippstifte zur Aufnahme der Rückengeländer und Diagonalen

Höhe (m)	Breite (m)	Gewicht (kg)	VPE (Stk.)	Art.-Nr.	Preis (€)
2,00	0,74	16,70	25	000649	104,40
2,00	1,10	22,00	25	000601	138,70

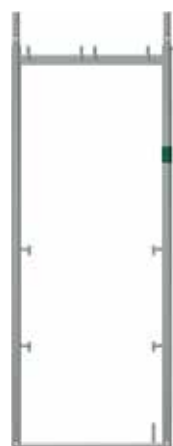

000649



000601

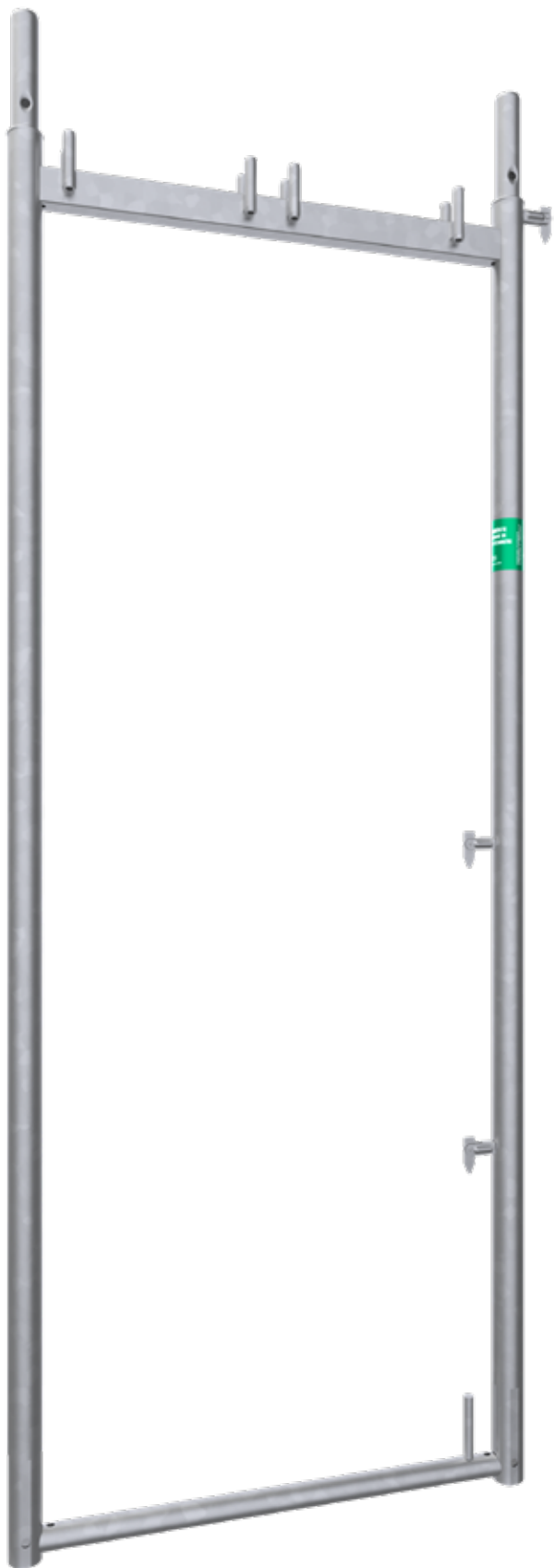

ROHRVERBINDER

Angeformter Rohrverbinder mit schlankem Kragen für hohe Tragfähigkeit bei gleichzeitig optimierter Stapelbarkeit.



KIPPSTIFT

Schnelle und werkzeuglose Geländeraufnahme zur sicheren formschlüssigen Aufnahme von bis zu zwei Rückengeländern.



BORDBRETHALTER

Integrierte Belagsicherung mit Bordbretthalter. Lage und Geometrie gewährleisten eine zuverlässige Aushubsicherung der Gerüstböden.

VERTIKALRAHMEN ALUMINIUM



- Aluminiumrohr Ø 48,3 mm
- Mit Rohrzapfen zum verrutschsicheren Einhängen der Gerüstböden
- Standrohre gelocht für Sicherungsmöglichkeit durch Fallstecker
- Selbstsichernde Kippstifte zur Aufnahme der Rückengeländer und Diagonalen

Höhe (m)	Breite (m)	Gewicht (kg)	VPE (Stk.)	Art.-Nr.	Preis (€)	
0,50	0,74	4,20	50	000254	112,30	⌚
1,00	0,74	5,80	50	000253	123,40	⌚
1,50	0,74	7,50	25	000268	130,60	
2,00	0,74	8,70	25	000252	147,70	



VERTIKALRAHMEN STAHL 1-BOHLIG



- Stahlrohr Ø 48,3 mm, feuerverzinkt
- Mit Rohrzapfen zum verrutschsicheren Einhängen der Gerüstböden
- Standrohre gelocht für Sicherungsmöglichkeit durch Fallstecker
- Selbstsichernde Kippstifte zur Aufnahme der Rückengeländer und Diagonalen

Höhe (m)	Breite (m)	Gewicht (kg)	VPE (Stk.)	Art.-Nr.	Preis (€)	
1,00	0,40	9,50	50	000271	87,80	⌚
2,00	0,40	14,50	25	000270	100,30	



VERTIKALRAHMEN STAHL FÜR DACHÜBERSTAND



- Stahlrohr Ø 48,3 mm, feuerverzinkt
- Zum Umrüsten von Dachüberständen und Gebäudevorsprüngen

Höhe (m)	Breite (m)	Gewicht (kg)	VPE (Stk.)	Art.-Nr.	Preis (€)	
2,00	0,74	20,60	25	000276	132,40	
2,00	1,10	23,50	25	000277	143,60	⌚



ÜBERGANGSRAHMEN



- Stahlrohr \varnothing 48,3 mm, feuerverzinkt
- Ermöglicht den Übergang von 1-bohigen Gerüstrahmen auf das Gerüst UNI 70



Höhe (m)	Breite (m)	Gewicht (kg)	VPE (Stk.)	Art.-Nr.	Preis (€)	
2,00	0,74/0,40	18,00	25	000278	131,10	

DACHFANGRAHMEN



- Stahlrohr \varnothing 48,3 mm, feuerverzinkt
- Zur Verbreiterung des Gerüsts UNI 70 um eine Belagbreite
- Besonders geeignet zur Errichtung von Dachfanggerüsten nach DIN 4420
- Die Möglichkeit des Übergangs von UNI 70 auf UNI 100 ist gegeben



Höhe (m)	Breite (m)	Gewicht (kg)	VPE (Stk.)	Art.-Nr.	Preis (€)	
2,00	1,10/0,74	21,50	25	000281	141,10	

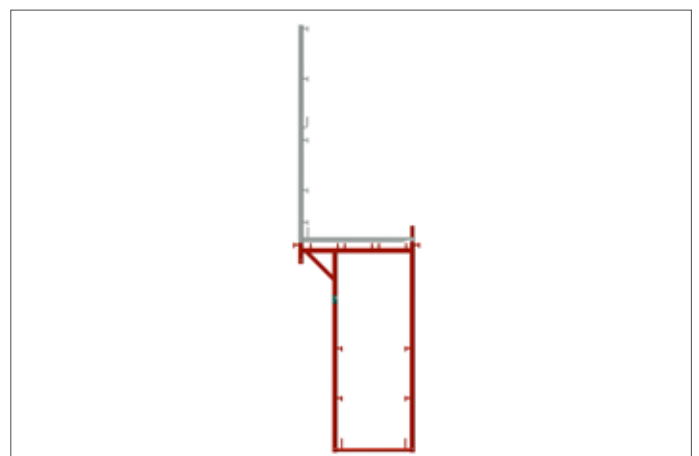
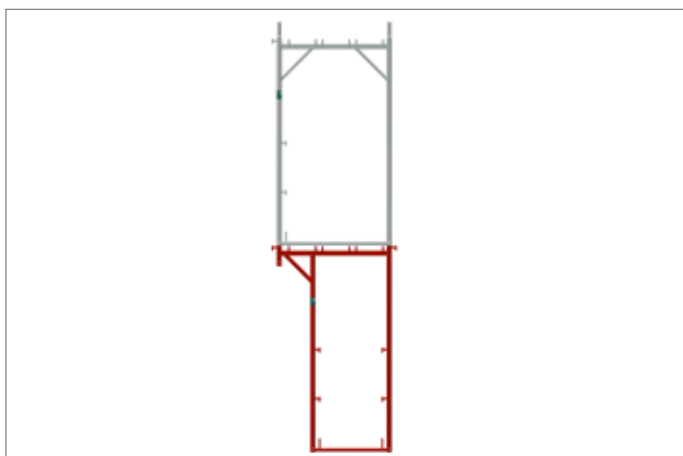

DURCHGANGSRAHMEN-BINDER



- Stahlrohr Ø 48,3 mm, feuerverzinkt
- Mit Rohrverbindern
- Mit je vier Maschinenschrauben mit Mutter
- Breiter Durchgang für Passanten und Fußgängerschutz in der untersten Gerüstlage



Ausführung	Breite (m)	Gewicht (kg)	Art.-Nr.	Preis (€)
4-bohlig	1,50	18,50	000043	167,90
5-bohlig	1,80	22,00	000045	195,20

DURCHGANGSRAHMEN-STÄNDER



- Stahlrohr Ø 48,3 mm, feuerverzinkt
- Passend für Durchgangsrahmenbinder

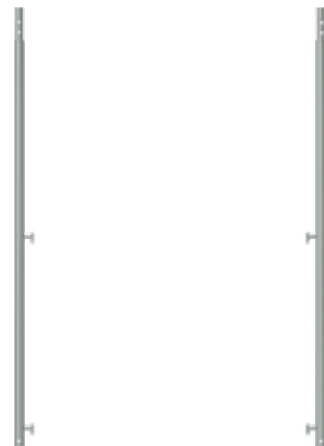

Höhe (m)	Gewicht (kg)	Art.-Nr.	Preis (€)
2,00	7,50	000046	49,70

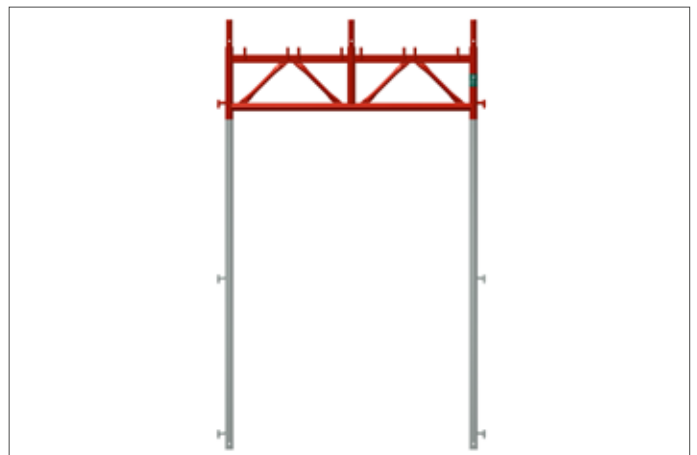
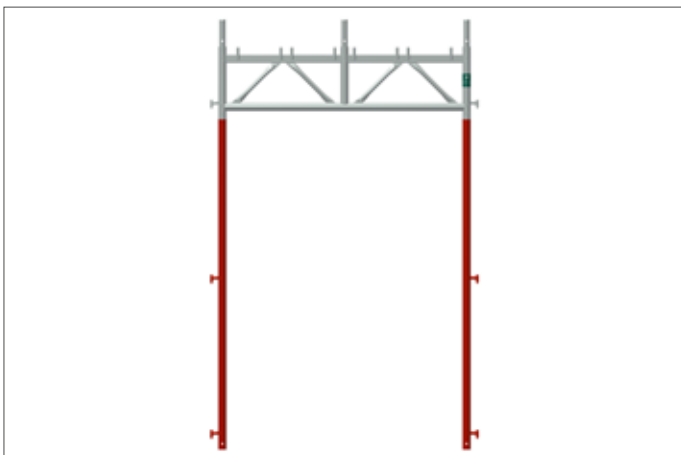

HOLZBODEN 0,32 M



- Holz, 48 mm stark
- Mit feuerverzinkten Beschlagkappen
- Beidseitig einsetzbar
- Maschinengeprüft nach DIN EN 14801 und DIN 4074 MS 10/13
- Wasser- und witterungsbeständig verleimt
- Einsetzbar in Fang- und Dachfangerüsten gem. DIN 4420 bis $L \leq 3,00$ m



Länge (m)	Breite (m)	Gewicht (kg)	LK	VPE (Stk.)	Art.-Nr.	Preis (€)
0,74	0,32	6,00	6	60	000176	44,00
1,10	0,32	8,50	6	60	000175	52,00
1,50	0,32	11,50	6	60	000035	58,40
2,00	0,32	14,50	5	60	000034	66,90
2,50	0,32	18,20	4	60	000032	75,50
3,00	0,32	22,00	3	60	000030	85,30

STAHLBODEN OPTI-LINE 0,32 M



- Stahl, feuerverzinkt
- Rutschfeste und trittsichere Oberfläche durch Lochprofilierung
- Bis zu 3,40 kg leichter bei gleicher Lastklasse
- Gute Stapelbarkeit
- Ab Länge 2,50 m mit Griffen



Länge (m)	Breite (m)	Gewicht (kg)	LK	VPE (Stk.)	Art.-Nr.	Preis (€)
0,74	0,32	5,30	6	60/80	008840	68,30
1,10	0,32	7,30	6	60/80	008841	70,30
1,50	0,32	10,80	6	60/80	008843	79,90
2,00	0,32	13,20	6	60/80	008844	89,30
2,50	0,32	15,90	5	60/80	008845	97,80
3,00	0,32	19,25	4	60/80	008846	111,60

**STÄRKER DANK
NEUER OBERFLÄCHE**

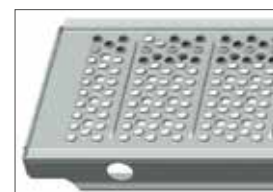

STAHLBODEN 0,15 M



- Stahl, feuerverzinkt
- Extrem robust für härteste Einsätze
- Konsolböden für Gerüstverbreiterung mit $\frac{1}{2}$ Bodenbreite, für z.B. WDVS Arbeiten
- Ausgleichsböden zum Lückenschluss bei Podestgerüsten
- Rutschfeste und trittsichere Oberfläche durch ausgeprägte Lochprofilierung
- Gute Stapelbarkeit
- Passt auch im Hauptgerüst anstelle der Standardböden



Länge (m)	Breite (m)	Gewicht (kg)	LK	VPE (Stk.)	Art.-Nr.	Preis (€)
0,74	0,15	4,00	3	102	013271	70,90
1,10	0,15	5,00	3	102	013273	74,20
1,25	0,15	5,80	3	102	013274	78,70
1,50	0,15	6,70	3	102	013275	79,90
2,00	0,15	8,50	3	102	013276	91,90
2,50	0,15	10,30	3	102	013277	114,90
3,00	0,15	12,10	3	102	013278	121,40

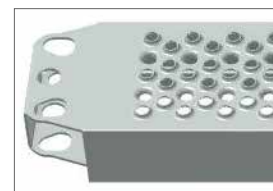

ALUMINIUMBODEN MIT STAHLKAPPEN



- Rutschhemmend und gut stapelbar
- Optimiertes Verhältnis von Gewicht und Tragkraft durch computerunterstützte Profilloptimierung
- Stahlkopfstücke, dadurch robust und langlebig
- Patentierte Holzverstärkungen im Laufbereich sorgen für minimale Durchbiegung und größtmögliche Trittsicherheit



Länge (m)	Breite (m)	Gewicht (kg)	LK	VPE (Stk.)	Art.-Nr.	Preis (€)	
0,74	0,64	8,13	6	18	007009	167,50	🕒
1,10	0,64	10,58	6	18	007012	181,50	🕒
1,50	0,64	11,05	6	18	007015	208,70	🕒
2,00	0,64	14,45	6	18	007016	255,90	🕒
2,50	0,64	17,80	5	18	007017	305,20	
3,00	0,64	21,20	4	18	007018	351,10	
4,00	0,64	31,30	3	18	009265	495,30	🕒

ALUMINIUMBODEN



- Beidseitig einsetzbar und rutschhemmend
- Kastenprofil mit fünf tragenden Längsstegen
- Robuste Ausführung mit hoher Tragfähigkeit



Länge (m)	Breite (m)	Gewicht (kg)	LK	VPE (Stk.)	Art.-Nr.	Preis (€)	
0,74	0,32	3,25	6	60	009636	112,00	🕒
1,50	0,32	6,20	6	60	000317	126,00	🕒
2,00	0,32	8,00	6	60	000316	147,70	
2,50	0,32	9,90	5	60	000315	177,20	
3,00	0,32	11,80	4	60	000313	202,10	
4,00	0,32	16,00	3	60	000310	370,80	

BELAGVERBINDER



- Stahl, feuerverzinkt
- Zur Verbindung von zwei Aluminiumböden
- Nur bei 4,00 m Aluminiumböden erforderlich



Gewicht (kg)	Art.-Nr.	Preis (€)	
0,10	000311	13,20	🕒

WEITERE BELÄGE FÜR SONDERLÖSUNGEN FINDEN SIE AB SEITE 39.

DURCHSTIEGSTAFEL MIT SPERRHOLBELAG



- Mit wasserfester, rutschhemmender Baufurnierholzplatte 12 mm, Typ BFU-100 G-12
- Mit integrierter Leiter aus Aluminium
- Durchstiegsklappe zur Seite öffnend



Länge (m)	Breite (m)	Gewicht (kg)	LK	VPE (Stk.)	Art.-Nr.	Preis (€)
2,50	0,63	25,00	3	14	000388	387,20
3,00	0,63	28,00	3	14	000387	439,70

DURCHSTIEGSTAFEL MIT ALUMINIUMBELAG



- Mit rutschhemmendem Belag aus Aluminium
- Witterungsbeständig, leicht und robust
- Mit integrierter Leiter aus Aluminium (bei Länge 2,00 m teleskopierbar)
- Durchstiegsklappe aus Riffelblech, zur Seite öffnend



Länge (m)	Breite (m)	Gewicht (kg)	LK	VPE (Stk.)	Art.-Nr.	Preis (€)
2,00	0,63	19,00	4	14	000391	418,30
2,50	0,63	22,50	4	14	000389	426,60
3,00	0,63	25,00	3	14	000390	469,30



DURCHSTIEGSTAFEL MIT ALUMINIUMBELAG OHNE LEITER



- Mit rutschhemmendem Belag aus Aluminium
- Witterungsbeständig, leicht und robust
- Ohne integrierter Leiter
- Durchstiegsklappe aus Riffelblech, zur Seite öffnend



Länge (m)	Breite (m)	Gewicht (kg)	LK	VPE (Stk.)	Art.-Nr.	Preis (€)	
1,50	0,63	15,00	4	14	008496	275,60	⌚
2,00	0,63	17,00	4	14	003153	311,80	⌚

ETAGENLEITER



- Als separate Leiter für den innenliegenden Gerüstaufstieg
- Mit angenieteten Stahlklauen zur sicheren Einhängung in die Durchstiegsstafeln



Ausführung	Länge (m)	Breite (m)	Gewicht (kg)	VPE (Stk.)	Art.-Nr.	Preis (€)
Aluminium	2,16	0,40	3,00	–	001323	80,70
Stahl	2,16	0,40	10,50	80	000172	79,90

DIAGONALE



- Stahlrohr \varnothing 48,3 mm, feuerverzinkt
- Die Montage erfolgt an der Außenseite des Gerüsts über den oberen Kippstift am Vertikalrahmen
- Durch die Anordnung der Diagonale ist ein lotrechter Gerüstaufbau garantiert, ein etagenweises Ausrichten ist nicht erforderlich



Feld (m)	Länge (m)	Gewicht (kg)	VPE (Stk.)	Art.-Nr.	Preis (€)
1,50	2,50	7,50	50	000082	31,50
2,00	2,83	8,00	50	000081	34,10
2,50	3,20	9,50	50	000080	36,80
3,00	3,61	11,00	50	000079	40,70
4,00	4,53	13,80	50	000231	52,40

UNTERE DIAGONALBEFESTIGUNG



- Stahl, feuerverzinkt
- Zur Befestigung der Diagonale im Fußbereich
- Pro Diagonalfeld werden zwei untere Diagonalbefestigungen und ein Rückengeländer als Horizontalriegel benötigt



Gewicht (kg)	Art.-Nr.	Preis (€)
0,50	000089	8,10

QUERDIAGONALE



- Stahl, feuerverzinkt
- Mit zwei Halbkupplungen
- Zur Aussteifung von Vertikalrahmen senkrecht zur Fassade und zur Abstützung von Konsolen

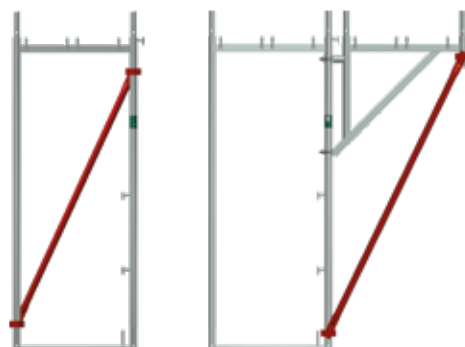

Ausführung	Länge (m)	Gewicht (kg)	SW	Art.-Nr.	Preis (€)
2-bohlig	1,77	5,30	19	000588	53,10
3-bohlig	1,95	5,80	19	000587	55,90

RÜCKENGELÄNDER



- Stahlrohr Ø 38 mm, feuerverzinkt
- An den Enden gestaut und gelocht
- Zeitsparende Einhängung über die selbstsichernden Kippstifte
- Kein Werkzeug zur Montage erforderlich

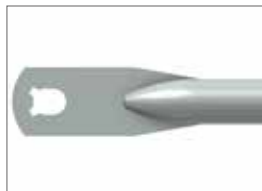

Länge (m)	Gewicht (kg)	VPE (Stk.)	Art.-Nr.	Preis (€)
0,74	1,40	100	011937	17,10
1,10	2,00	100	011939	17,80
1,25	2,30	100	011940	19,70
1,50	2,80	100	011941	19,10
2,00	3,60	100	011942	19,70
2,50	4,50	100	011943	21,00
3,00	5,40	100	011944	23,00
4,00	11,80	100	007822	47,30

INNENGELÄNDERSTÜTZE MIT BORDBRETTBOLZEN



- Stahl, feuerverzinkt
- Mit zwei angeschweißten Kippstiften zur Anbringung zusätzlicher Innenrückengeländer am Vertikalrahmen
- Schnelle Montage durch Keilverschluss



Länge (m)	Gewicht (kg)	VPE (Stk.)	Art.-Nr.	Preis (€)
0,99	2,60	100	006136	47,30

ECKKIPPSTIFT

- Stahl, feuerverzinkt
- Zur Montage des Seitenschutzes in Eckbereichen
- Werkzeuglose Montage



Gewicht (kg)	Art.-Nr.	Preis (€)
0,30	011248	14,40

BORDBRETT



- Holz
- Stahlbeschläge verzinkt
- Zur Einhängung in die Bordbrettzapfen des Vertikalrahmens als Bestandteil des vollständigen, dreiteiligen Seitenschutzes

Länge (m)	Breite (m)	Gewicht (kg)	VPE (Stk.)	Art.-Nr.	Preis (€)
0,74	0,15	2,00	80	000186	18,70
1,10	0,15	2,50	80	000184	19,00
1,50	0,15	3,00	80	000071	19,60
2,00	0,15	4,50	80	000070	20,80
2,50	0,15	5,50	80	000069	22,80
3,00	0,15	6,50	80	000066	24,20



INDIVIDUELLE FARBE UND DRUCKE AUF ANFRAGE

ALUMINIUMBORDBRETT



- Aluminium
- Stahlbeschläge verzinkt
- Zur Einhängung in die Bordbrettzapfen des Vertikalrahmens als Bestandteil des vollständigen, dreiteiligen Seitenschutzes

Länge (m)	Breite (m)	Gewicht (kg)	VPE (Stk.)	Art.-Nr.	Preis (€)	
0,74	0,15	1,50	80	010161	34,40	🕒
1,10	0,15	2,00	80	010162	40,00	🕒
1,50	0,15	2,70	80	010163	48,20	🕒
2,00	0,15	3,50	80	010164	56,60	🕒
2,50	0,15	4,30	80	010165	64,30	🕒
3,00	0,15	5,10	80	010166	72,90	🕒
4,00	0,15	6,70	80	015002	98,00	🕒



STIRNBORDBRETT



- Holz
- Stahlbeschläge verzinkt
- Für den stirnseitigen Seitenschutz

Länge (m)	Gewicht (kg)	VPE (Stk.)	Art.-Nr.	Preis (€)
0,74	1,50	100	000073	18,80
1,10	2,00	100	000074	19,90



STIRNGELÄNDERRAHMEN 

- Stahlrohr Ø 48,3 mm, feuerverzinkt
- Doppelter Stirnseitenschutz und Belagsicherung für die oberste Gerüstlage

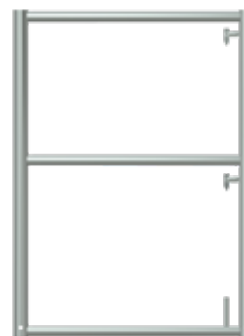

Breite (m)	Gewicht (kg)	VPE (Stk.)	Art.-Nr.	Preis (€)	
0,74	9,70	25	000064	78,60	🕒
1,10	13,80	25	000065	91,20	🕒

GELÄNDERSTÜTZE MIT BELAGSICHERUNG 

- Stahlrohr Ø 48,3 mm, feuerverzinkt
- Zur Aufnahme der Rückengeländer und Sicherung der Gerüstbeläge in der obersten Lage

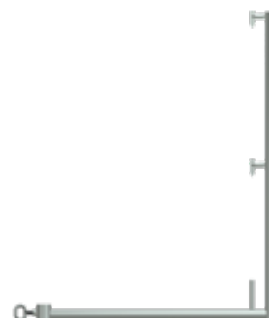

Höhe (m)	Breite (m)	Gewicht (kg)	VPE (Stk.)	Art.-Nr.	Preis (€)	
1,00	0,74	5,00	50	000077	45,90	🕒
1,00	1,10	6,50	50	000078	47,90	🕒

GELÄNDERSTÜTZE EINFACH 

- Stahlrohr Ø 48,3 mm, feuerverzinkt
- Zur Aufnahme der Rückengeländer in der obersten Gerüstlage



Höhe (m)	Gewicht (kg)	VPE (Stk.)	Art.-Nr.	Preis (€)
1,00	3,50	50	000075	30,90

GELÄNDERSTÜTZE



- Stahlrohr \varnothing 48,3 mm, feuerverzinkt
- Mit kurzer Belagsicherung und Bordbrettbolzen
- Ohne Rohrverbinder



Höhe (m)	Gewicht (kg)	VPE (Stk.)	Art.-Nr.	Preis (€)
1,00	4,00	50	000630	38,10

GELÄNDERSTÜTZE MIT ROHRVERBINDER



- Stahlrohr \varnothing 48,3 mm, feuerverzinkt
- Mit kurzer Belagsicherung und Bordbrettbolzen
- Mit Rohrverbinder



Höhe (m)	Gewicht (kg)	VPE (Stk.)	Art.-Nr.	Preis (€)
1,00	4,50	50	000398	44,00

GELÄNDERSTÜTZE FÜR DACHFANG



- Stahlrohr \varnothing 48,3 mm, feuerverzinkt
- Zur Sicherung der obersten Belagebene und Befestigung von Seitenschutzgittern
- In Verbindung mit Rückengeländern auch zur Anbringung von Seitenschutz- und Dachfangnetzen geeignet
- Zugelassen für die Errichtung von Fang- und Dachfanggerüsten nach DIN 4420



Höhe (m)	Breite (m)	Gewicht (kg)	VPE (Stk.)	Art.-Nr.	Preis (€)
2,00	0,74	10,00	50	000140	107,00
2,00	1,10	12,00	50	000244	109,90

GELÄNDERSTÜTZE 2,00 M 

- Stahlrohr Ø 48,3 mm, feuerverzinkt
- Mit kurzer Belagsicherung und Rohrverbinder
- ACHTUNG: Der Einsatz in Fang- und Dachfanggerüsten ist nicht zulässig!



Höhe (m)	Gewicht (kg)	VPE (Stk.)	Art.-Nr.	Preis (€)
2,00	8,00	50	000245	82,20

VERSTÄRKUNG FÜR DACHFANG 

- Stahl, feuerverzinkt
- Mit drei Halbkupplungen
- Zur Verstärkung des Geländerpfosten lang und Geländerstütze für Dachfang bei einer Feldlänge von 4,00 m

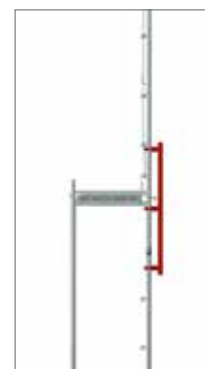

Höhe (m)	SW	Gewicht (kg)	Art.-Nr.	Preis (€)
1,30	22	7,50	010063	55,00

STIRNGELÄNDER EINFACH 

- Stahlrohr Ø 33,7 mm, feuerverzinkt
- Mit angeschweißter Halbkupplung
- Paarweise als doppelter Stirnseitenschutz zu verwenden



Breite (m)	Gewicht (kg)	SW	VPE (Stk.)	Art.-Nr.	Preis (€)
0,74	2,00	22	25	000059	25,40
1,10	3,00	22	25	000060	27,20

STIRNGELÄNDER DOPPELT 

- Stahlrohr Ø 33,7 mm, feuerverzinkt
- Doppelter Seitenschutz an den Stirnseiten
- Wird einseitig auf den Kippstift aufgesteckt und auf der Gegenseite angekuppelt



Breite (m)	Gewicht (kg)	SW	VPE (Stk.)	Art.-Nr.	Preis (€)
0,74	3,00	22	25	000061	40,00
1,10	4,00	22	25	000062	45,40

GERÜSTHALTER



- Stahlrohr \varnothing 48,3 mm, feuerverzinkt
- Kurze Gerüsthalter werden mit einer Normalkupplung befestigt
- Lange Gerüsthalter werden mit zwei Normalkupplungen befestigt

Länge (m)	Gewicht (kg)	Art.-Nr.	Preis (€)
0,30	1,40	000240	13,00
0,40	1,80	000242	14,40
0,50	2,00	000125	15,10
0,60	2,60	000241	16,40
0,80	3,20	000129	18,40
1,00	3,80	000127	20,40
1,30	4,80	000131	21,40
1,50	5,50	000132	24,70



GERÜSTHALTER MIT PLATTE



- Stahlrohr \varnothing 48,3 mm, feuerverzinkt
- Einbau mit einer Normalkupplung

Länge (m)	Gewicht (kg)	Art.-Nr.	Preis (€)
0,70	2,70	000124	23,30



GERÜSTHALTER



- Stahlrohr Ø 48,3 mm, feuerverzinkt
- Haken innenliegend verschweißt
- Ermöglicht in Verbindung mit Ankerbrücke WDVS den optimierten, fassadennahen Anschluss von Gerüstkupplungen



Länge (m)	Gewicht (kg)	Art.-Nr.	Preis (€)
0,18	0,95	009190	15,30

ANKERBRÜCKE WÄRMEDÄMMVERBUNDSYSTEM



- Set mit WDVS-Brücke und zwei Ringschrauben
- Zur Verankerung von Gerüsten an Hauswänden, insbesondere bei WDVS beim Aufbau in Regelausführung
- Auch bei einem Hebelarm von 28 cm ist eine ausreichende Tragfähigkeit beim Aufbau in Regelausführung parallel zur Hauswand gewährleistet



Gewicht (kg)	Art.-Nr.	Preis (€)
3,61	009141	84,60

RINGSCHRAUBEN Ø 12 MM



- Verzinkt und verschweißt
- Zur Verwendung mit Kunststoff-Spreizdübeln 70 / 100 mm und Kunststoff-Abdeckkappen natur / schwarz

Länge (mm)	Gewindelänge (mm)	Gewicht (kg)	VPE (Stk.)	Art.-Nr.	Preis (€)
90	54	0,155	150	000358	1,50
120	65	0,175	150	000359	1,70
160	58	0,210	100	000360	1,90
190	65	0,235	100	000363	2,10
230	65	0,265	100	000361	2,20
300	65	0,300	50	002374	2,50
350	65	0,364	50	000362	2,70
400	65	0,424	50	006333	6,00
450	65	0,468	50	007555	6,20
500	65	0,530	50	002983	7,50



RINGSCHRAUBEN M12



- Verzinkt und verschweißt
- Mit metrischem Gewinde

Länge (mm)	Gewindelänge (mm)	Gewicht (kg)	VPE (Stk.)	Art.-Nr.	Preis (€)
60	35	0,140	150	012379	5,00
80	35	0,150	150	012383	5,10
100	35	0,160	100	012384	5,20
120	35	0,175	100	012385	5,40
160	35	0,210	100	012386	5,60
220	35	0,260	50	012387	5,90



KUNSTSTOFF-ABDECKKAPPE



EN

- Zum Verschließen von Verankerungsbohrungen

Farbe	Gewicht (kg)	VPE (Stk.)	Art.-Nr.	Preis (€)
natur	0,003	100	000651	0,20
schwarz	0,003	100	010353	0,20



SPREIZDÜBEL



EN

- Für Ringschrauben mit Holzgewinde Ø 12 mm
- Für Bohrung Ø 14 mm

Länge (m)	Gewicht (kg)	VPE (Stk.)	Art.-Nr.	Preis (€)
0,07	0,007	100	000357	0,40
0,10	0,007	100	011158	0,40



MJ-SCAFFY



- Eindrehhilfe für Ringschrauben
- Mit Adapter SW 22
- 3/4 Zoll Vierkant
- Mit SDS Bohrmaschinenaufnahme



Gewicht (kg)	Art.-Nr.	Preis (€)
0,374	012600	70,60

KONSOLE 0,32 M MIT ROHRVERBINDER



- Stahl, feuerverzinkt
- Mit Rohrverbinder zur Aufnahme von Geländerstützen
- Mit angeschweißter Halbkupplung
- Zur Verbreiterung des Gerüsts nach innen oder außen mit einem Systembelag von 0,32 m Breite



Breite (m)	Gewicht (kg)	SW	VPE (Stk.)	Art.-Nr.	Preis (€)
0,32	5,10	22	25	000091	57,10

KONSOLE 0,32 M OHNE ROHRVERBINDER



- Stahl, feuerverzinkt
- Ohne Rohrverbinder
- Mit angeschweißter Halbkupplung
- Einfach mit Bohlensicherung einzusetzen



Breite (m)	Gewicht (kg)	SW	VPE (Stk.)	Art.-Nr.	Preis (€)
0,32	3,00	22	100	000092	44,00

KONSOLE 0,15 M



- Stahl, feuerverzinkt
- Ohne Rohrverbinder
- Mit angeschweißter Halbkupplung
- Einfach mit Bohlensicherung einzusetzen
- Zur Verbreiterung des Gerüsts nach innen durch einen Belag mit 0,15 m Breite



Breite (m)	Gewicht (kg)	SW	VPE (Stk.)	Art.-Nr.	Preis (€)
0,15	1,80	22	25	013958	40,00

KONSOLE 0,64 M MIT ROHRVERBINDER



- Stahl, feuerverzinkt
- Mit Rohrverbinder
- Mit angeschweißter Halbkupplung
- Zur Verbreiterung des Gerüsts innen oder außen um zwei Systembeläge sowie zur Verlängerung der Stirnseiten



Breite (m)	Gewicht (kg)	SW	VPE (Stk.)	Art.-Nr.	Preis (€)
0,74	8,00	22	20	000094	79,90

KONSOLE 0,64 M OHNE ROHRVERBINDER



- Stahl, feuerverzinkt
- Ohne Rohrverbinder
- Mit angeschweißter Halbkupplung
- Zur Verbreiterung des Gerüsts innen oder außen um zwei Systembeläge sowie zur Verlängerung der Stirnseiten



Breite (m)	Gewicht (kg)	SW	VPE (Stk.)	Art.-Nr.	Preis (€)
0,64	6,30	22	20	004620	71,60

KONSOLE 0,74 M



- Stahl, feuerverzinkt
- Mit zwei Rohrverbindern
- Wird zur Ausführung von Gerüstversprüngen um jeweils eine Vertikalrahmenbreite UNI 70 eingesetzt
- Im Gegensatz zur Konsole 0,64 m ist der Versprung nicht mehr nur in Belaghöhe, sondern in jeder beliebigen Höhe möglich
- Zur Verbreiterung des Gerüsts um zwei Systembeläge und zur Errichtung von Fang- und Dachfangerüsten



Breite (m)	Gewicht (kg)	SW	VPE (Stk.)	Art.-Nr.	Preis (€)
0,74	10,00	22	20	000095	97,10

KONSOLE 0,96 M  

- Stahl, feuerverzinkt
- Mit Rohrverbinder
- Mit angeschweißter Halbkupplung
- Zur Verbreiterung des Gerüsts innen oder außen um drei Systembeläge sowie zur Verlängerung an den Stirnseiten
- Zusätzliche Abstützung durch Querdiagonale erforderlich
- Standsicherheit der Tragkonstruktion ist im Einzelfall nachzuweisen

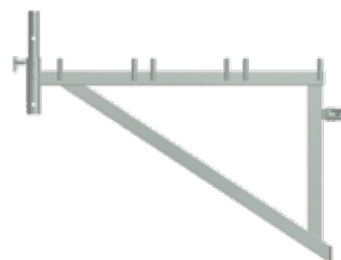

Breite (m)	Gewicht (kg)	SW	VPE (Stk.)	Art.-Nr.	Preis (€)
0,96	9,00	22	20	000099	104,40

RASTERKONSOLE 0,50 M  

- Stahl, feuerverzinkt
- Mit Rohrverbinder
- Mit Halbkupplung
- Zur Verlängerung oder Verkürzung von Gerüstfeldern



Breite (m)	Gewicht (kg)	SW	VPE (Stk.)	Art.-Nr.	Preis (€)
0,50	6,00	22	20	007129	56,10 



KONSOLE 1,00 M



- Stahl, feuerverzinkt
- Mit zwei Rohrverbindern
- Mit angeschweißter Halbkupplung
- Für Vertikalrahmen UNI 100
- Zusätzliche Abstützung durch Querdiagonale erforderlich
- Standsicherheit der Tragkonstruktion ist im Einzelfall nachzuweisen

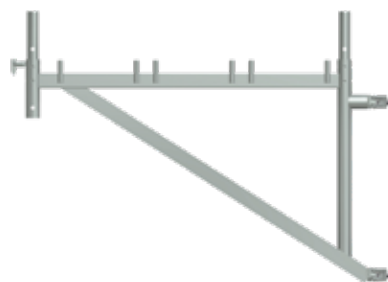

Breite (m)	Gewicht (kg)	SW	VPE (Stk.)	Art.-Nr.	Preis (€)
1,10	11,50	22	20	000096	119,40



KONSOLENSTREBEN FINDEN SIE AUF SEITE 17.

ECKKONSOLE OHNE ROHRVERBINDER



- Stahl, feuerverzinkt
- Eine höhenversetzt angeschweißte Halbkupplung ermöglicht den Anschluss von zwei Konsolen an einem Standrohr

Breite (m)	Gewicht (kg)	SW	VPE (Stk.)	Art.-Nr.	Preis (€)
0,32	3,20	22	20	008218	60,00

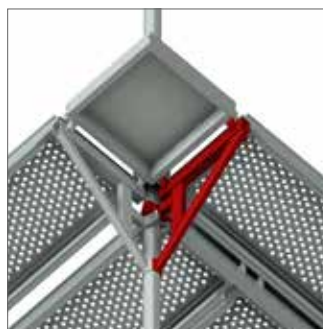
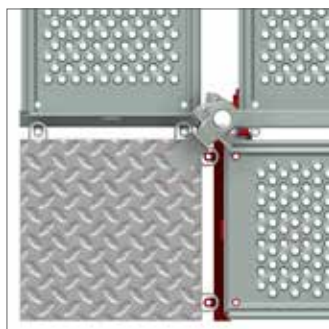
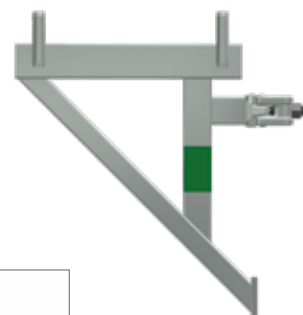

ECKBELAG



- Stahl, feuerverzinkt
- Als Ergänzung für Systembeläge im Bereich Innenecke
- Rutschhemmender Belag
- In Verbindung mit Eckkonsole
- Belagsicherung siehe Seite 19, Art. Nr.: 006850

Länge (m)	Breite (m)	Gewicht (kg)	Art.-Nr.	Preis (€)
0,32	0,32	7,00	008216	66,60

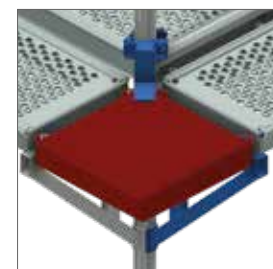

SCHUTZDACHAUSLEGER



- Stahl, feuerverzinkt
- Zur Errichtung eines Schutzdaches nach DIN 4420
- In Verbindung mit Konsole 0,64 m mit Rohverbinder (Art.-Nr. 000094) oder Konsole 0,96 m (Art.-Nr. 000099) und Belagsicherung zu verwenden

Breite (m)	Gewicht (kg)	Art.-Nr.	Preis (€)
0,74	4,00	000143	40,10



BELAGSICHERUNG



- Stahl, feuerverzinkt
- Passend für Schutzdachausleger

Höhe (m)	Breite (m)	Gewicht (kg)	SW	Art.-Nr.	Preis (€)
0,70	0,45	2,00	22	000246	52,40



ALUMINIUMTREPPEN MIT PODEST



- Feldhöhe 2,00 m
- Gerüsttreppe für den vorgestellten Aufbau bei Fassadengerüsten
- Für schnelles und sicheres Besteigen der Gerüstebenen
- Rutsch- und trittsichere Stufen ermöglichen einen bequemen Außenaufstieg bei starker Gerüstbegehung und beim Transport von Materialien, ohne die Arbeitsfläche im Hauptgang zu verringern
- Gleichmäßig verteilte Flächenlast $p = 2,5 \text{ kN/m}^2$
- Einzellast verteilt auf $0,2 \times 0,2 \text{ m}^2 F = 1,5 \text{ kN}$
- Erfüllt die Anforderungen nach DIN EN 12811-1



Feldlänge (m)	Länge (m)	Breite (m)	Gewicht (kg)	VPE (Stk.)	Art.-Nr.	Preis (€)
2,50	3,25	0,64	22,50	10	000417	549,90
3,00	3,60	0,64	33,00	10	000418	609,90

Individuelle Kundenkennzeichnung möglich.



AUSSENGELÄNDER 

- Stahl, feuerverzinkt
- Für Aluminiumtreppe mit Podest
- Zur einfachen Montage an Kippstiften

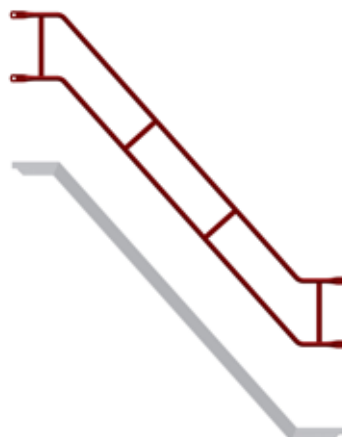

Feld (m)	Länge (m)	Gewicht (kg)	VPE (Stk.)	Art.-Nr.	Preis (€)
2,50	3,45	16,00	40	000426	150,90
3,00	3,60	16,50	40	011120	164,10

INNENGELÄNDER 

- Stahl, feuerverzinkt
- Für Aluminiumtreppe mit Podest
- Einsetzbar für Feldweite 2,50 und 3,00 m
- Zur Montage an der Treppenwange
- Integrierte Endstopfen am Handlauf zum Schutz



Länge (m)	Gewicht (kg)	SW	VPE (Stk.)	Art.-Nr.	Preis (€)
2,25	11,50	19	20	000425	137,80
2,25	11,50	22	20	006942	137,80

UMLAUF-INNENGELÄNDER 

- Stahl, feuerverzinkt
- Für Aluminiumtreppe mit Podest
- Zur Montage an der Treppenwange

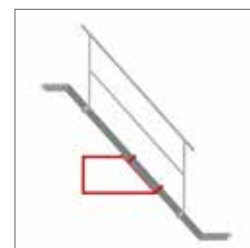

Gewicht (kg)	SW	Art.-Nr.	Preis (€)
5,80	19	009226	69,60

SPALTABDECKUNG MIT HALBKUPPLUNG



- Stahl, feuerverzinkt
- Rutschhemmender Belag
- Variabler Einsatz zur Überbrückung von Spalten bis 0,25 m Breite
- Schnelle Montage durch Halbkupplung



Länge (m)	Breite (m)	Gewicht (kg)	SW	Art.-Nr.	Preis (€)
0,35	0,38	4,00	22	007794	45,80
0,60	0,38	6,20	22	008256	71,60

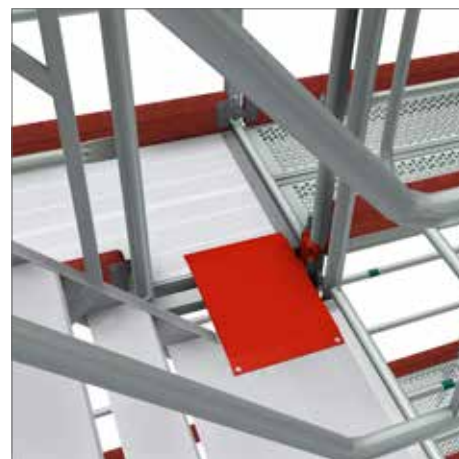
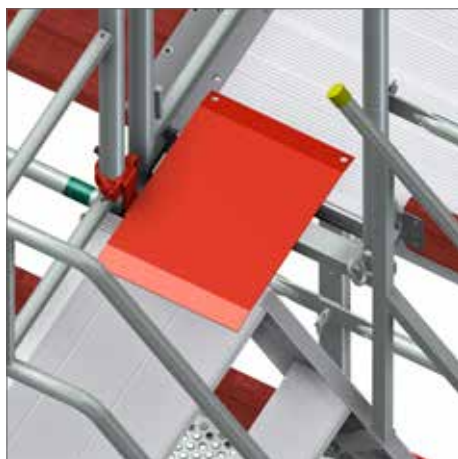

GELÄNDERHALTER FÜR PODESTTREPPE



- Stahl, feuerverzinkt
- Mit Rohrverbinder
- Mit angeschweißter Halbkupplung
- Reduziert die Geländerweite um 0,50 m, z. B. von 2,57 auf 2,07 m zur Herstellung des Durchganges zur Treppe



Länge (m)	Gewicht (kg)	SW	Art.-Nr.	Preis (€)
0,50	3,20	19	008227	49,20

TREPPENÜBERGANGSKONSOLE



- Stahl, feuerverzinkt
- Mit rutschhemmendem Belag
- Mit zwei Rohrverbindern
- Mit zwei angeschweißten Kupplungen
- Zur Errichtung eines Treppenaufgangs mit einem Gerüstfeld
- Reduziert die Geländerweite um 0,50 m, z. B. von 2,50 auf 2,00 m zur Herstellung des Durchgangs zur Treppe



Länge (m)	Breite (m)	Gewicht (kg)	SW	VPE (Stk.)	Art.-Nr.	Preis (€)
0,50	0,30	7,50	22	14	000234	91,80

ALUMINIUMANFANGSTREPPE MIT PODEST



- Anfangstreppe mit integrierten Fußspindel – und Geländeraufnahmen
- Gerüsttreppe für den vorgestellten Aufbau bei Fassadengerüsten
- Für schnelles und sicheres Besteigen der Gerüstebenen
- Rutsch- und trittsichere Stufen ermöglichen einen bequemen Außenaufstieg bei starker Gerüstbegehung und beim Transport von Materialien, ohne die Arbeitsfläche im Hauptgang zu verringern



Feldhöhe (m)	Länge (m)	Breite (m)	Gewicht (kg)	VPE (Stk.)	Art.-Nr.	Preis (€)
1,00	1,50	0,64	10,70	10	000395	334,70
1,50	1,75	0,64	19,00	15	009944	458,50

PODESTTREPPENGELÄNDER



- Stahl, feuerverzinkt
- Für Aluminiumanfangstreppe mit Podest 1,00 m / 1,50 m
- Zur einfachen Montage auf überstehende Gewindestange inkl. Anschluss mit einer Halbkupplung



Gewicht (kg)	Art.-Nr.	Preis (€)
11,50	014964	135,70

AUFSTIEGSLEITER 1,00 M



- Stahl, feuerverzinkt
- Systembezogene Einhängung
- Ermöglicht den problemlosen Einstieg in das Gerüst bei einer Feldhöhe von 1,00 m



Länge (m)	Breite (m)	Gewicht (kg)	Art.-Nr.	Preis (€)
0,90	0,74/0,45	7,60	010347	93,10

TRAVERSE



- Stahl, feuerverzinkt
- Höhenverstellbar für Zwischenstandhöhen im Vertikalrahmen
- Beim Einsatz von Überbrückungsträgern wird mit Hilfe der Traversen der Systembelag verlegt

Breite (m)	Gewicht (kg)	SW	Art.-Nr.	Preis (€)
0,74	4,00	22	000103	48,60
1,10	4,50	22	000105	68,90

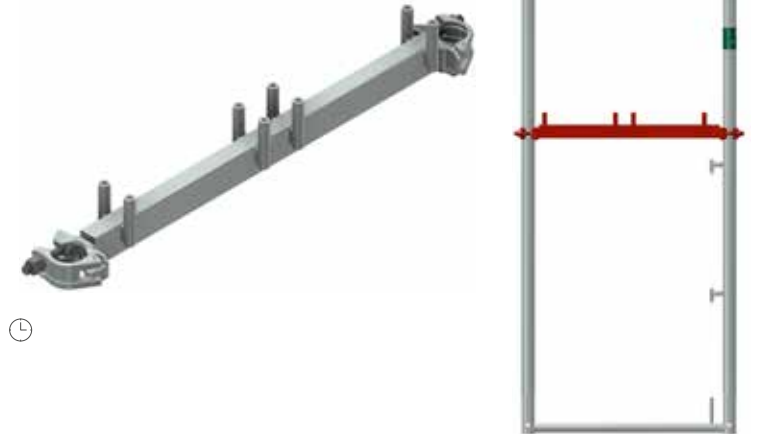

PODESTTRAVERSE



- Stahl, feuerverzinkt
- Zur Errichtung ebener Belagflächen zwischen den Gerüsten

Breite (m)	Gewicht (kg)	SW	Art.-Nr.	Preis (€)
0,74	4,50	22	000106	60,40
1,10	5,00	22	000107	77,10

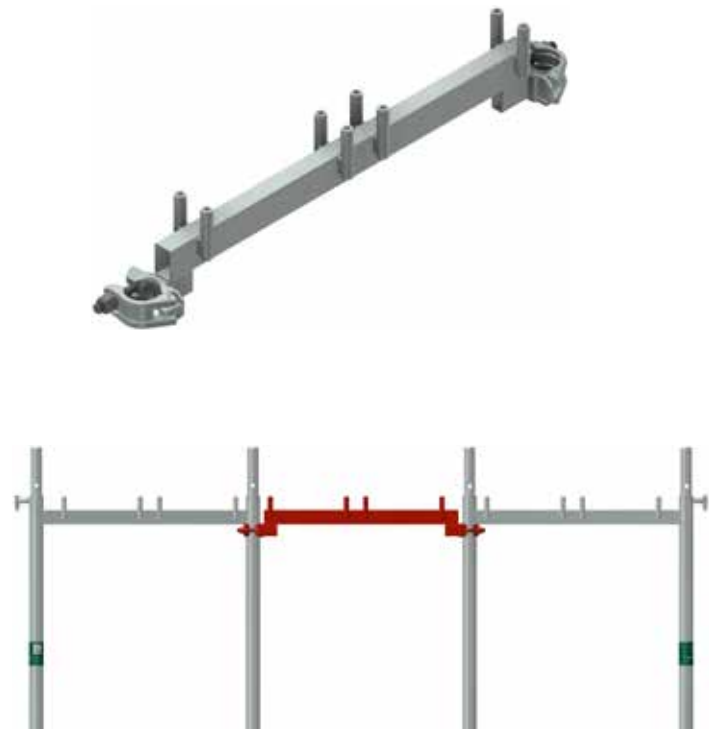

HÄNGETRAVERSE



- Stahl, feuerverzinkt
- Für stirnseitige Gerüstauskragungen und/oder für Überbrückungen bis 6,00 m Spannweite, in Verbindung mit Diagonalen und Kupplungen mit Kippstift



Breite (m)	Gewicht (kg)	Art.-Nr.	Preis (€)	
0,74	6,00	000171	60,50	⌚
1,10	7,00	000218	71,80	⌚

ÜBERGANGSTRAVERSE



- Stahl, feuerverzinkt
- Für einen problemlosen Systemwechsel von UNI 100 auf UNI 70

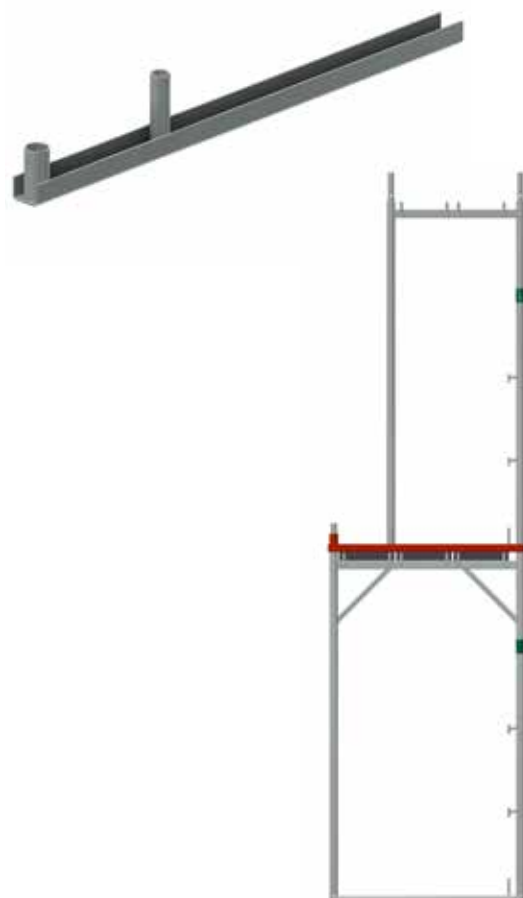

Breite (m)	Gewicht (kg)	Art.-Nr.	Preis (€)	
1,13	5,70	012005	52,90	⌚

BELAGSICHERUNG MIT HALBKUPPLUNG



- Stahl, feuerverzinkt
- Mit angeschweißter Halbkupplung
- Zum Sichern von Belägen gegen Abheben



Gewicht (kg)	SW	Art.-Nr.	Preis (€)
1,10	19	008156	15,80
1,15	22	008157	15,80

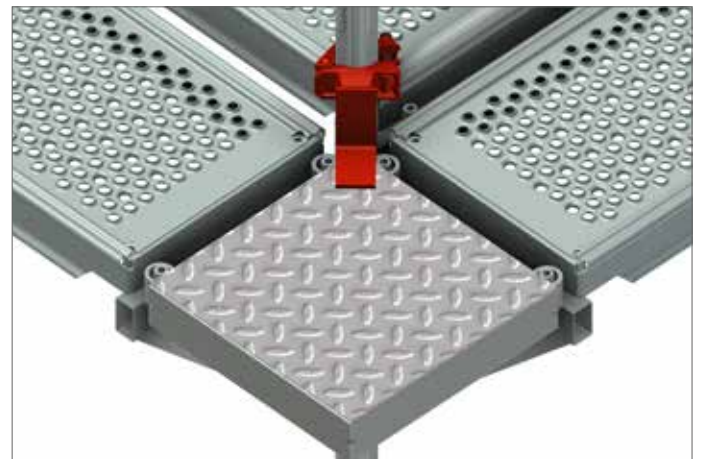
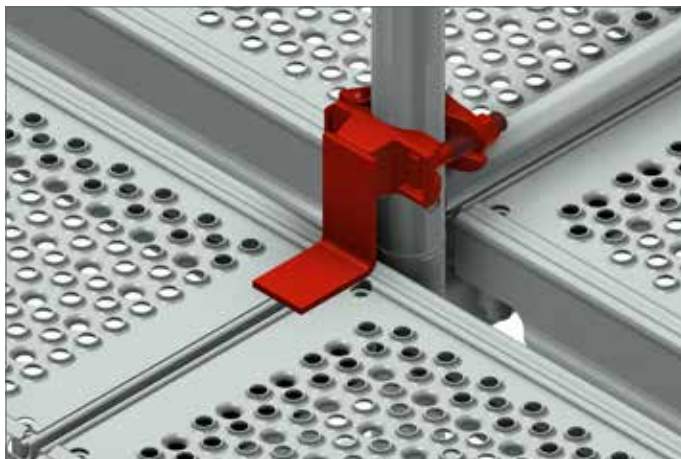

BELAGSICHERUNG MIT KEIL



- Stahl, feuerverzinkt
- Zum Sichern von Belägen gegen Abheben
- Mit Keilkopfanschluss



Gewicht (kg)	Art.-Nr.	Preis (€)
0,70	006850	14,60

KONSOLBELAGSICHERUNG 

- Stahl, feuerverzinkt
- Zum Sichern von Belägen gegen Abheben



Breite (m)	Gewicht (kg)	SW	Art.-Nr.	Preis (€)
0,40	1,50	22	007302	26,60



KONSOLHALTER 

- Stahl, feuerverzinkt
- Ermöglicht die variable Montage von Konsolen in Gebäudenischen
- Verwendbar mit Holz- und Stahlböden



Breite (m)	Gewicht (kg)	SW	Art.-Nr.	Preis (€)
0,40	1,50	22	000100	34,30 

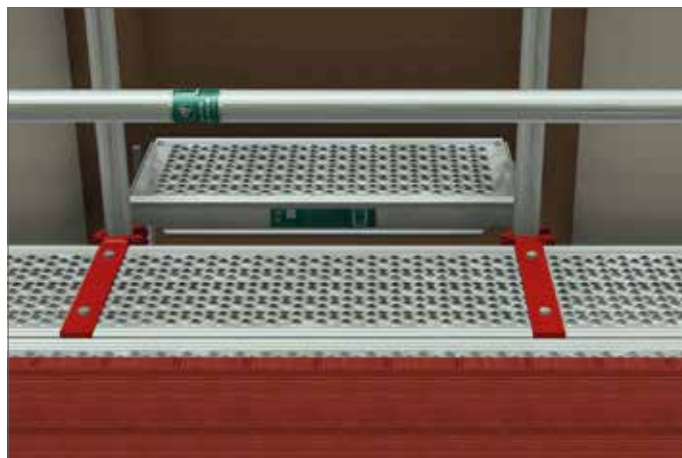

SPALTABDECKUNG ALUMINIUM



- Mit Kunststoffkappe
- Zur Spaltabdeckung zwischen Haupt- und Konsolfeld (5,5 cm - 11,3 cm)
- ACHTUNG: Boden ist gegen Abheben zu sichern!
- Passende Belagsicherung Art.-Nr. 009240

Länge (m)	Breite (m)	Gewicht (kg)	Art.-Nr.	Preis (€)	
0,74	0,22	1,40	008631	35,40	🕒
1,10	0,22	2,00	008632	38,00	🕒
1,50	0,22	2,90	008633	45,60	🕒
2,00	0,22	4,00	008634	54,80	🕒
2,50	0,22	5,00	008635	63,60	🕒
3,00	0,22	6,00	008636	74,70	🕒

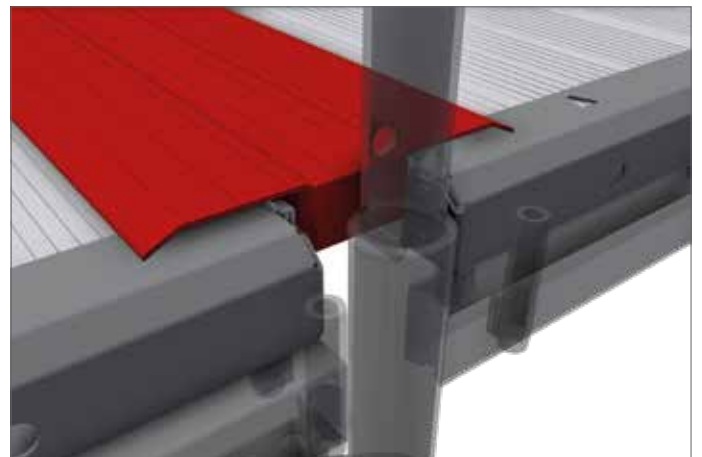

BELAGSICHERUNG DOPPELT



- Stahl, feuerverzinkt
- Zum Sichern von Belägen und Spaltabdeckungen gegen Abheben

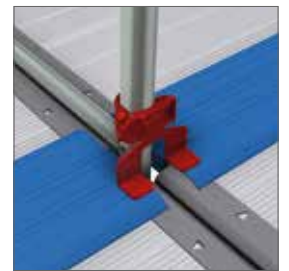

Gewicht (kg)	SW	Art.-Nr.	Preis (€)
1,00	22	009240	18,90

SPALTABDECKUNG 

- Stahl, feuerverzinkt
- Rutschhemmender Belag
- Zur Abdeckung von Spalten
- Systembezogene Einhängung



Breite (m)	Gewicht (kg)	Art.-Nr.	Preis (€)
0,64	6,50	007904	59,70 

POLYGONABDECKUNG 2-BOHLIG 

- Stahl, feuerverzinkt
- Rutschhemmender Belag mit Belagsicherung für spaltfreien Aufbau bei Rundgerüsten 0 bis 50°



Breite (m)	Gewicht (kg)	Art.-Nr.	Preis (€)
0,61	8,50	007858	127,60 

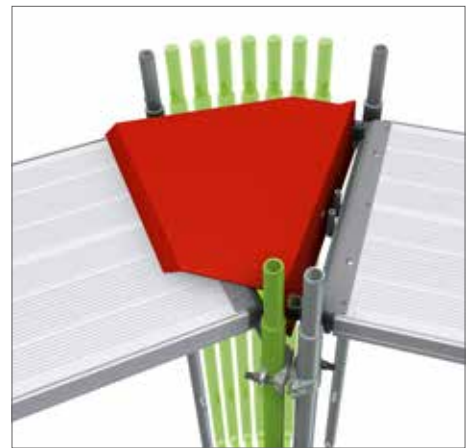
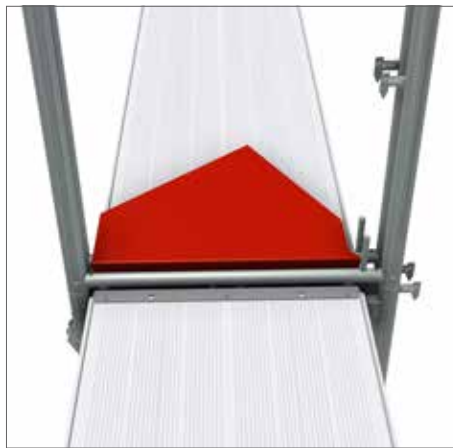

WEITERE SPALTABDECKUNGEN FINDEN SIE IN UNSERER PREISLISTE „ZUBEHÖR“

STIRNGELÄNDER 1-BOHLIG



- Stahlrohr, feuerverzinkt
- Als doppelter Seitenschutz an Stirnseiten
- Ineinandersteckbar
- Einsetzbar als Seitenschutz bei Rundrüstungen



Gewicht (kg)	SW	VPE (Stk.)	Art.-Nr.	Preis (€)
2,60	19	50	009366	29,20

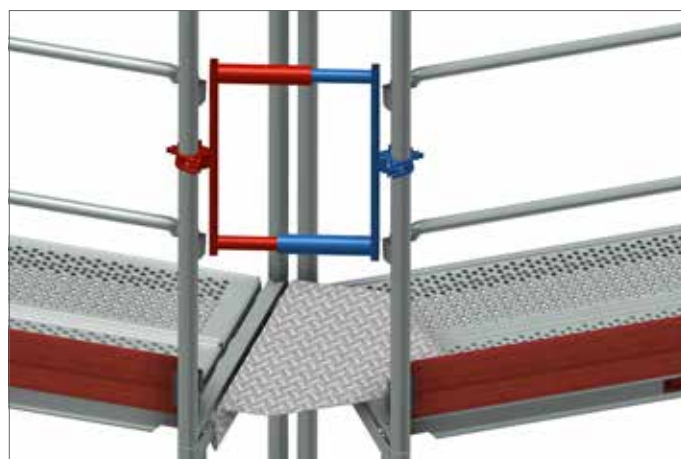
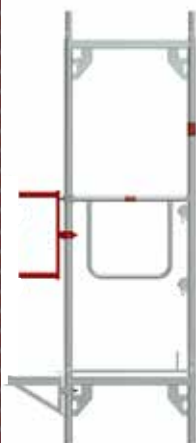

DACHDECKER-KONSOLE  

- Stahl, feuerverzinkt
- Mit zwei Rohrverbindern
- Erfüllt unterschiedliche Anforderungen an ergonomische Arbeitsplätze für Maler und Spengler
- Einsatz bis Lastklasse 3
- Nicht als Dachfangerüst einzusetzen

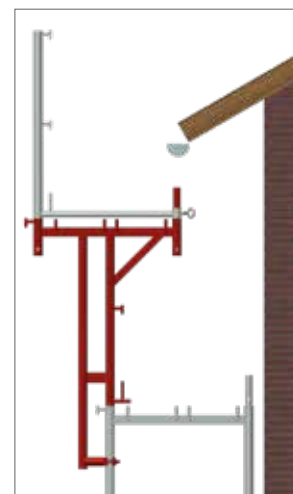
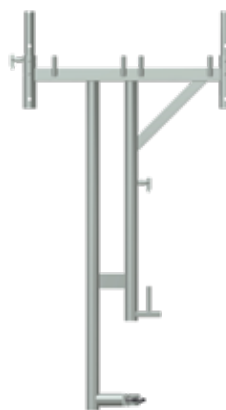

Breite (m)	Gewicht (kg)	SW	VPE (Stk.)	Art.-Nr.	Preis (€)
0,74	15,00	22	12	000274	156,00



KONSOLRAHMEN  

- Stahl, feuerverzinkt
- Mit zwei Rohrverbindern
- Zum Einsatz an der Traufe

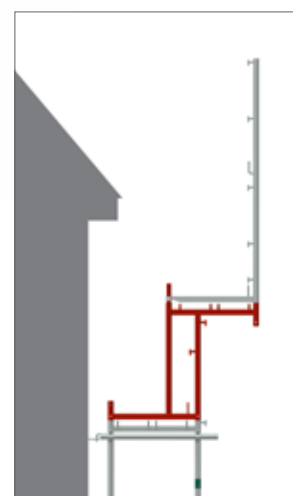
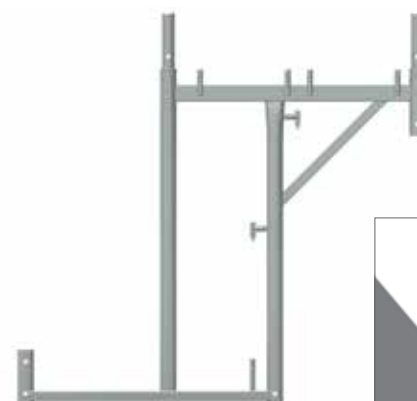

Höhe (m)	Breite (m)	Gewicht (kg)	VPE (Stk.)	Art.-Nr.	Preis (€)
1,00	0,74	14,60	20	010800	140,40

REGENDACHBÜGEL 2-TEILIG



- Stahl, feuerverzinkt
- Für den Einsatz in der obersten Gerüstlage für Rahmenbreite 0,74 m
- In Verbindung mit Geländern und Planen dient dieses Bauteil dem Wetterschutz
- Rückengeländer Seite 18



Länge (m)	Gewicht (kg)	Art.-Nr.	Preis (€)
2,00	13,20	008259	182,00



WETTERSCHUTZSTÜTZE



- Stahl, feuerverzinkt
- Mit drei Kippstiften zur Befestigung der Plane und der Planenriegel = Rückengeländer
- Mit Anschlussstück für Geländerstützen

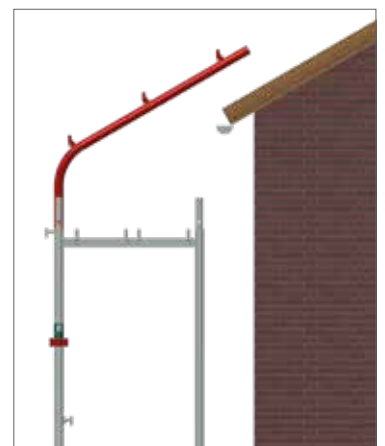

Breite (m)	Gewicht (kg)	SW	Art.-Nr.	Preis (€)
2,00	12,00	22	000142	114,60



FAHRBALKEN 1,70 M



- Stahl, feuerverzinkt
- Mit Gerüstteilen UNI 70 zu montieren
- Zwei Ringschrauben M 14 inklusive

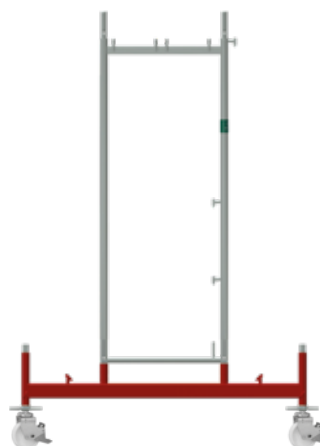

Länge (m)	Gewicht (kg)	Art.-Nr.	Preis (€)
1,70	19,00	000149	154,30



FAHRBALKEN 3,00 M



- Stahl, feuerverzinkt
- Als Fahrgerüst mit Gerüstteilen UNI 100 zu montieren
- Als Deckenfahrgerüst mit Gerüstteilen UNI 70 und Podesttraversen 1,10 m zu montieren
- Zwei Ringschrauben M 14 inklusive
- Podesttraverse (siehe Seite 35)

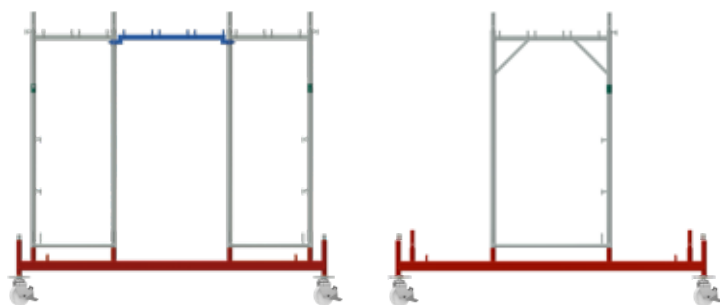

Länge (m)	Gewicht (kg)	Art.-Nr.	Preis (€)
3,00	29,00	000168	255,90



SPINDELSICHERUNG



- Stahl, feuerverzinkt
- Mit Halbkupplung
- Sichert Fußspindeln und Lenkrollen mit Spindel beim Versetzen von Gerüsteinheiten mit einem Kran

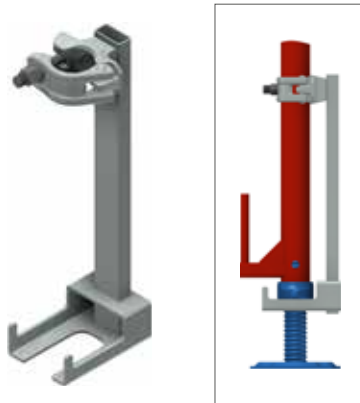

Höhe (m)	Gewicht (kg)	SW	VPE (Stk.)	Art.-Nr.	Preis (€)
0,40	2,00	19	200	010294	30,20

LENKROLLE MIT SPINDEL

EN

- Tragkraft 10 kN bei zentrischer Lastenteilung
- Rolle Ø 200 mm aus Polyamid mit Laufstopp
- Niveaueingleich durch verstellbarer Stahlspindel
- Werden Gerüste fahrbar gemacht, gilt die DIN 4420-3
- Für diese fahrbaren Gerüste ist ein Standsicherheitsnachweis erforderlich



Gewicht (kg)	VPE (Stk.)	Art.-Nr.	Preis (€)
7,00	80	000332	102,50

UNTERSETZROHR



- Stahl, feuerverzinkt
- Verstellbereich 10 x 0,10 m = 1,00 m
- Zum Ausgleichen großer Bodenunebenheiten
- In Verbindung mit Belagtraverse und Fußspindel einzusetzen

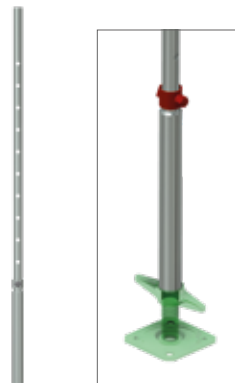

Höhe (m)	Gewicht (kg)	Art.-Nr.	Preis (€)
1,70	5,80	000402	56,70

SCHONUNTERLAGE FÜR FUSSSPINDEL

- Kunststoff
- Mit Reflektor

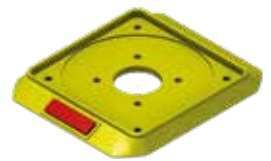

VPE (Stk.)	Art.-Nr.	Preis (€)
80	008110	4,40

KOPFSPINDEL

- Stahl, feuerverzinkt
- Tragendes Element für Stütz- und Plattformgerüste sowie bei Schalungsgerüsten
- Dient zur Aufnahme von Kanthölzern, Leimbändern und Schalungsträgern



Öffnungsmaß (mm)	Gewicht (kg)	VPE (Stk.)	Art.-Nr.	Preis (€)
148	5,60	200	000693	40,60
180	8,30	-	011537	49,90

FALLSTECKER



- Stahl, feuerverzinkt
- Ø 9 mm
- Zur Sicherung der Gerüststöße gegen Ausheben



Gewicht (kg)	VPE (Stk.)	Art.-Nr.	Preis (€)
0,15	100	000508	1,40

NORMALKUPPLUNG

EN

- Stahl, feuerverzinkt, gesenkgeschmiedet
- Robuste Ausführung
- Zur rechtwinkligen Verbindung von Rohren mit Ø 48,3 mm
- Klasse BB, EN 74-1
- Zur Verwendung in den Klassen B und BB am Stahl- und Aluminiumrohr



Gewinde	SW	Gewicht (kg)	VPE (Stk.)	Art.-Nr.	Preis (€)
Normal	22	1,15	25	000325	8,60
Normal	19	1,15	25	000326	8,60
Schnell	22	1,15	25	007521	9,30
Schnell	19	1,15	25	007523	9,30

DREHKUPPLUNG

EN

- Stahl, feuerverzinkt, gesenkgeschmiedet
- Robuste Ausführung
- Zur beliebig winkligen Verbindung von Rohren mit Ø 48,3 mm
- Klasse B, EN 74-1
- Zur Verwendung in der Klasse B am Stahl- und Aluminiumrohr



Gewinde	SW	Gewicht (kg)	VPE (Stk.)	Art.-Nr.	Preis (€)
Normal	22	1,35	25	000328	9,30
Normal	19	1,35	25	000329	9,30
Schnell	22	1,35	25	007522	9,90
Schnell	19	1,35	25	007524	9,90

ERSATZTEILE FINDEN SIE IN UNSERER PREISLISTE „ZUBEHÖR“

GERÜSTROHR STAHL

EN

- S235 Stahl, feuerverzinkt
- Abmessungen gemäß EN 39
- Herstellungslänge 6,00 m
- Mindeststreckgrenze 235 N/mm²
- Anschluss von Normkupplungen zugelassen
- Sonderlängen auf Anfrage



Ausführung (mm)	Länge (m)	Gewicht (kg)	VPE (Stk.)	Art.-Nr.	Preis (€)
48,3 x 3,2	1,00	3,77	61	004548	17,20
48,3 x 3,2	2,00	7,54	61	004550	31,40
48,3 x 3,2	3,00	11,31	61	004552	45,60
48,3 x 3,2	4,00	15,08	61	004554	61,80
48,3 x 3,2	5,00	18,85	61	005619	76,00
48,3 x 3,2	6,00	22,60	61	004087	85,00



KIPPSTIFTKUPPLUNG

EN

- Stahl, feuerverzinkt, gesenkgeschmiedet
- Halbkupplung mit angeschweißtem Kippstift zur Befestigung zusätzlicher Rückengeländer, z. B. auf der Gerüstinnenseite



Gewinde	SW	Gewicht (kg)	Art.-Nr.	Preis (€)
Normal	22	0,80	000134	9,90
Normal	19	0,80	002354	9,90
Schnell	22	0,81	007436	10,40
Schnell	19	0,81	008202	10,40

**WEITERE KUPPLUNGEN
FINDEN SIE IN UNSERER
PREISLISTE „ZUBEHÖR“**

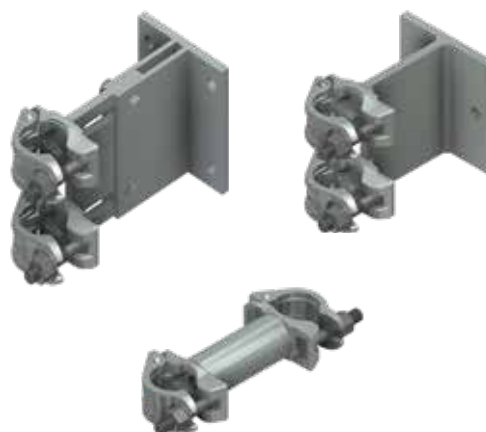

DISTANZKUPPLUNG



- Stahlrohr \varnothing 48,3 mm
- Mit zwei verschweißten Kupplungen, verzinkt
- Dient z. B. der Verbindung zwischen Fassadengerüst und einem vorgesetzten Treppenaufstieg

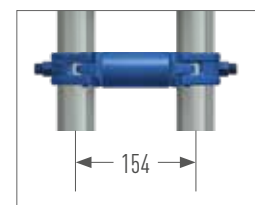

Breite (m)	Gewicht (kg)	SW	Art.-Nr.	Preis (€)
0,110	1,60	22	008225	26,00
0,154	1,80	19	008297	26,30
0,180	2,00	22	000233	27,10

GITTERTRÄGER STAHL



- Stahlrohr Ø 48,3 mm, feuerverzinkt
- Lastaufnahme in Abhängigkeit von der Spannweite gemäß gesonderter Belastungstabelle

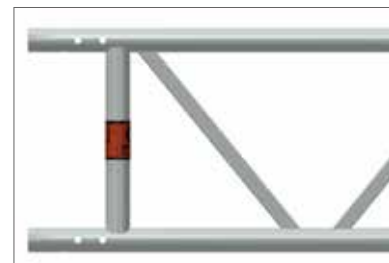

Länge (m)	Höhe (m)	Gewicht (kg)	VPE (Stk.)	Art.-Nr.	Preis (€)
3,20	0,40	30,00	25	000108	198,50
4,20	0,40	39,00	25	000109	245,80
5,20	0,40	50,00	25	000110	297,80
6,20	0,40	58,00	25	000111	335,40
7,60	0,40	72,00	25	000112	496,30

GITTERTRÄGER ALUMINIUM



- Aluminiumrohr Ø 48,3 mm
- Lastaufnahme in Abhängigkeit von der Spannweite gemäß gesonderter Belastungstabelle



Länge (m)	Höhe (m)	Gewicht (kg)	VPE (Stk.)	Art.-Nr.	Preis (€)
3,20	0,40	12,00	25	000255	234,00
4,20	0,40	15,00	25	000257	291,00
5,20	0,40	20,00	25	000258	348,00
6,20	0,40	23,00	25	000259	390,10
8,10	0,40	31,00	25	000261	550,00

ROHRVERBINDER FÜR GITTERTRÄGER



- Stahl, feuerverzinkt
- Zur fortlaufenden Verlängerung von Gitterträgern



Ausführung	Gewicht (kg)	Art.-Nr.	Preis (€)
Gerade	1,30	003588	30,50

BOLZEN MIT FEDERSTECKER



EN

- Schraubfreie Verbindung von Gitterträgern
- Ersetzt die üblichen Schrauben M 12 x 60 mm und verringert somit die Montagezeit
- Bestehend aus Federstecker (Art.-Nr. 002232), Bolzen (Art.-Nr. 002235) und U-Scheibe (Art.-Nr. 002964)
- Alle Artikel sind auch einzeln erhältlich



Gewicht (kg)	Art.-Nr.	Preis (€)
0,09	002237	3,00

WANDANSCHLUSS FÜR GITTERTRÄGER



- Stahl, feuerverzinkt
- Zur Befestigung an der Wand, z. B. bei Überbrückungskonstruktionen
- Für Gitterträger mit 400 mm Bauhöhe

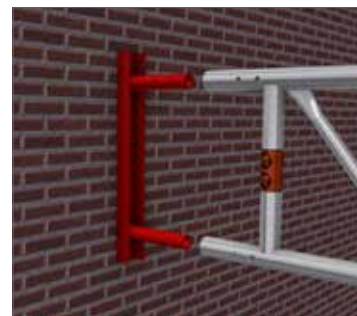

Gewicht (kg)	Art.-Nr.	Preis (€)
3,50	000170	78,00

BELAGTRAVERSE FÜR GITTERTRÄGER



- Stahl, feuerverzinkt
- Für die Ausbildung von flächigen Gerüsten mit Systembelägen auf Gitterträgern, Doppelriegeln, Riegeln etc.



Ausführung	Breite (m)	Gewicht (kg)	SW	Art.-Nr.	Preis (€)
2-bohlig	0,70	2,70	22	000216	49,20
3-bohlig	1,00	4,70	22	000207	65,60
4-bohlig	1,30	6,00	22	000210	85,30
5-bohlig	1,60	7,50	22	000211	104,90
6-bohlig	1,95	9,00	22	000212	124,70
7-bohlig	2,25	9,80	22	000213	147,10
8-bohlig	2,55	11,30	22	000214	167,10

**WEITERE ZUBEHÖRTEILE FÜR
GITTERTRÄGER FINDEN SIE IN
UNSERER PREISLISTE „ZUBEHÖR“**



BELAGRIEGEL FÜR GITTERTRÄGER



- Stahl, feuerverzinkt
- Zur Aufnahme eines UNI-Vertikalrahmens und Böden in Verbindung mit systemfreien Gitterträgern, z. B. bei Überbrückungen
- Die Anordnung der Gitterträger erfolgt außen am Rahmen
- Der Riegel lässt sich mittels Boden aus dem gesicherten Bereich in Position schieben

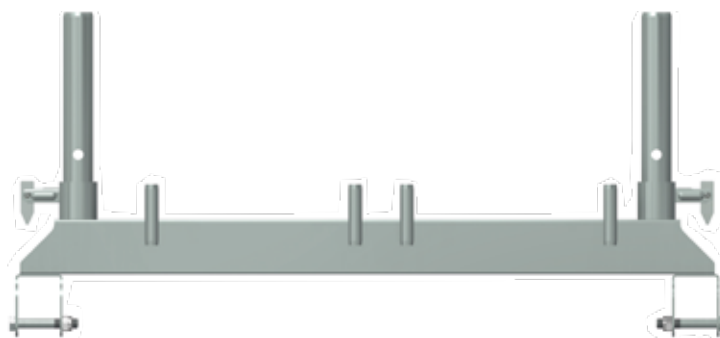

Breite (m)	Gewicht (kg)	Art.-Nr.	Preis (€)
0,74	6,70	007909	137,80



GITTERTRÄGERTRAVERSESTEIL



- Stahl, feuerverzinkt
- Verschiebbar
- In Verbindung mit einer Belagtraverse zum Weiterbau im Gerüstfeldrastrer bei Überbrückungen mit Gitterträgern



Gewicht (kg)	Art.-Nr.	Preis (€)
6,00	000235	93,60

Die Sicherheitseinhausung OPTI-BOARD ist die Antwort auf viele Fragen, die Sie sich bei der Planung Ihrer Baustelle in Bezug auf Umwelt- und Lärmschutz stellen. Bei der Sanierung oder beim Neubau schützt die Baustelleneinhausung Mitarbeiter und Passanten vor Lärm, Staub und Dreck.

- Lichtkassette: Die transparente Version des OPTI-BOARD ermöglicht Arbeiten unter Tageslichtbedingungen.
- Staubdicht: Eine umlaufende Gummidichtung macht das OPTI-BOARD nahezu staubdicht. Das ermöglicht eine saubere Baustellenverkleidung, den Einsatz von Unterdruckanlagen (Asbestsanierung) und wetterunabhängige Sandstralarbeiten.
- Einfache und schnelle Montage
- Einsetzbar in den Systemen UNI, UNI-CONNECT, UNI TOP, COMBI und OPTIMA
- Senkrecht und waagrecht einbaubar

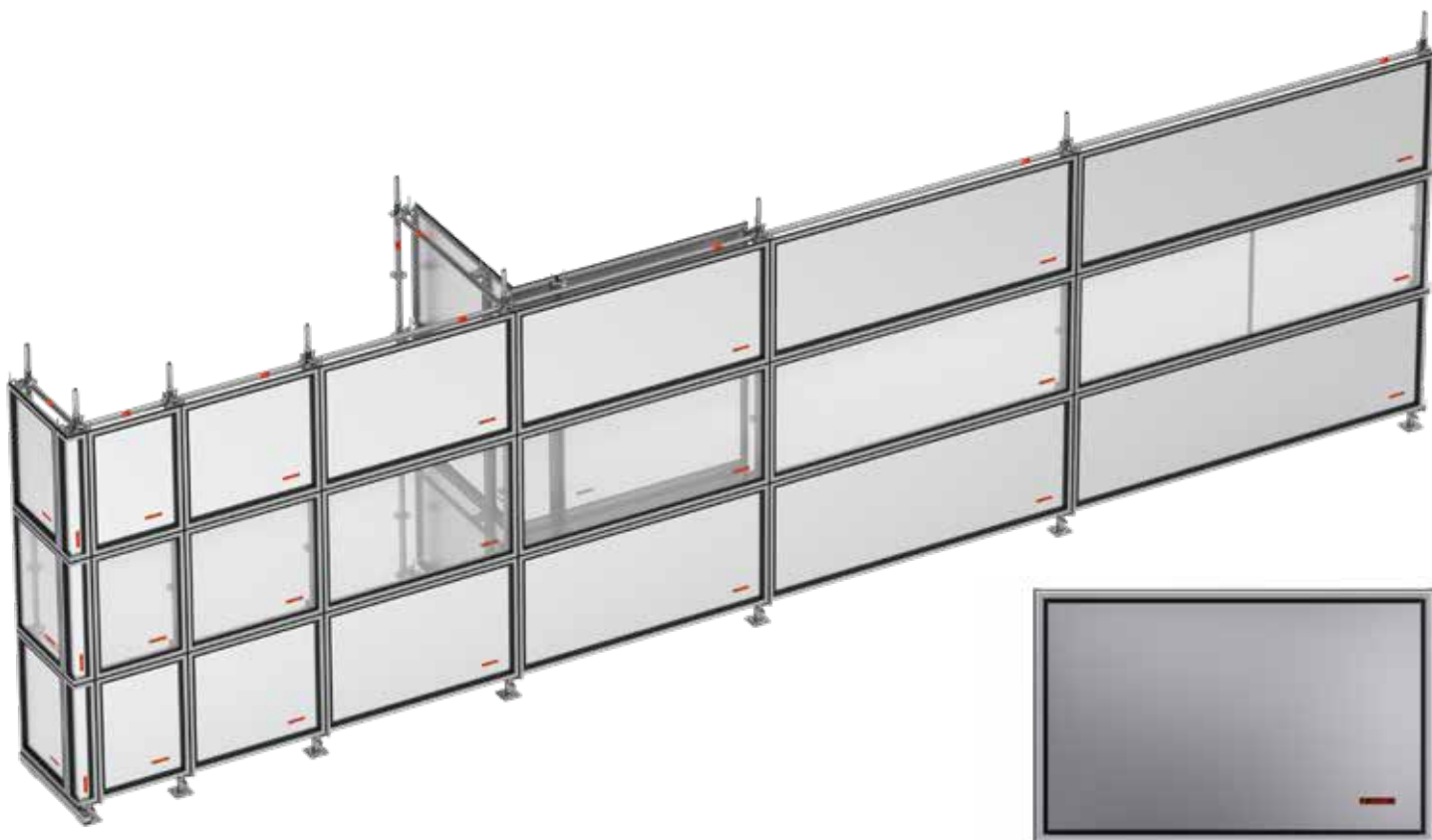

WANDKASSETTE BLECH METRIC



Breite	Höhe	Gewicht (kg)	VPE (Stk.)	Art.-Nr.	Preis (€)	
0,50	1,00	5,50	14	012064	172,50	🕒
0,65	1,00	6,10	14	012880	170,50	🕒
1,00	1,00	8,70	14	012065	198,50	🕒
1,10	1,00	9,00	14	012890	191,30	🕒
1,50	1,00	12,00	14	012066	229,70	🕒
2,00	1,00	15,25	14	012067	273,20	🕒
2,50	1,00	18,50	14	012068	301,20	🕒
3,00	1,00	22,50	14	012069	351,90	🕒



WANDKASSETTE LICHT METRIC 

Breite	Höhe	Gewicht (kg)	VPE (Stk.)	Art.-Nr.	Preis (€)	
0,50	1,00	4,30	14	012070	189,70	🕒
0,65	1,00	4,70	14	012885	345,70	🕒
1,00	1,00	6,45	14	012071	224,80	🕒
1,10	1,00	6,60	14	012895	216,70	🕒
1,50	1,00	8,60	14	012072	301,50	🕒
2,00	1,00	10,70	14	012073	351,60	🕒
2,50	1,00	12,80	14	012074	419,40	🕒
3,00	1,00	15,40	14	012075	459,40	🕒

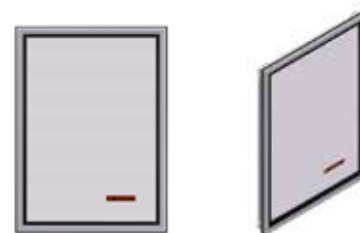

INNENECKE FÜR WANDKASSETTEN 

Breite	Höhe	Gewicht (kg)			
0,40	1,00	6,85			
VPE (Stk.)	Art.-Nr.	Preis (€)			
20	012088	206,10	🕒		



AUSSENECKE FÜR WANDKASSETTEN 

Breite	Höhe	Gewicht (kg)			
0,17	1,00	3,90			
VPE (Stk.)	Art.-Nr.	Preis (€)			
50	012089	172,80	🕒		



KASSETTENHALTER | ECKKASSETTENHALTER 

System	Gewicht (kg)	VPE (Stk.)	Art.-Nr.	Preis (€)
ROHR	0,85	300	012062	33,40
ROHR	1,85	500	012063	58,60



STAPELPALETTE



- Stahlrohr, feuerverzinkt
- Besonders geeignete Palette für Modulgerüste z. B. Rohre und Bordbretter
- Allseitig offen
- Für Stapler- und Krantransport geeignet
- Die Aufsteckrohre sind zu entnehmen und im Grundrahmen gesichert zu verstauen, sodass die Leerpalette sehr platzsparend transportiert und gestapelt werden kann
- Sonderanfertigungen auf Anfrage
- Aufsteckrohr mit einseitiger Fase, auch einzeln erhältlich (Art. Nr. 005791)



Länge (m)	Breite (m)	Gewicht (kg)	VPE (Stk.)	Art.-Nr.	Preis (€)
0,85	0,85	30,50	5	006962	232,20
1,25	0,55	31,80	5	010334	231,90
1,25	0,85	35,00	5	005614	240,20

GERÜSTPALETTE FÜR STELLRAHMEN



- Stahlrohr, feuerverzinkt
- Durchgehende Gabelaufnahme für sicheren Staplertransport
- Zusätzliche Ausbrüche ermöglichen seitliches Einfahren
- Fassungsvermögen: 20 Stellrahmen

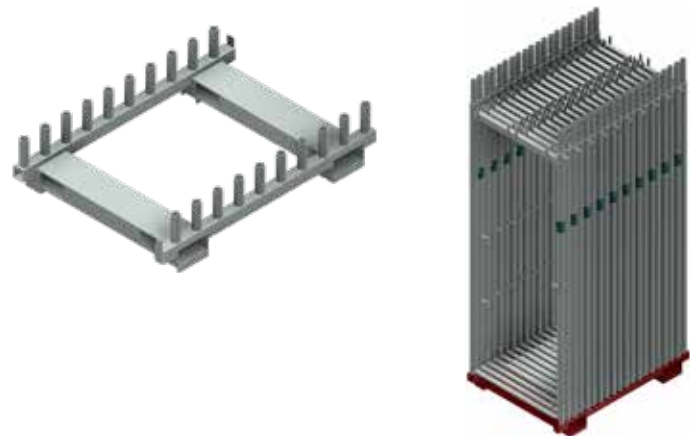

System	Länge (m)	Breite (m)	Gewicht (kg)	VPE (Stk.)	Art.-Nr.	Preis (€)
UNI 70	1,11	0,79	31,10	5	008317	301,90
UNI 100	1,11	1,16	38,70	5	008367	328,10

**WEITERE PRODUKTE FÜR
LAGERUNG UND TRANSPORT
FINDEN SIE IN UNSERER
PREISLISTE „ZUBEHÖR“**



MONTAGESICHERUNGSGELÄNDER

Das Montagesicherungsgeländer (MSG) dient als Maßnahme zur Gefahrenabwehr auf der obersten Gerüstlage sowie im Aufstiegsfeld. Das System, bestehend aus Geländerpfosten und teleskopierbarem Geländerholm, wird beim Aufbau des Gerüsts vor dem Betreten der obersten Gerüstlage von der darunterliegenden Lage aus montiert.

- Bauaufsichtlich zugelassen durch das Deutsche Institut für Bauaufsicht DIBt unter der Nummer: Z-8.22-1002.



PFOSTEN FÜR MONTAGESICHERUNGSGELÄNDER



- Koaxial angeordnete Aluminiumrohre mit zwei Kippstiftanschlüssen
- Passt an jedes Gerüstrohr mit $\varnothing 48,3$ mm
- Maximale Flexibilität in der Anwendung
- Werkzeuglose Fixierung durch Drehsicherung
- Bedienung (Ver- und Entriegeln) von oben und unten
- Gleichzeitig Montage und Demontage von Geländer- und Zwischenholm

Gewicht (kg)	VPE (Stk.)	Art.-Nr.	Preis (€)
5,80	10	011088	251,50



GELÄNDERHOLM FÜR MONTAGESICHERUNGSGELÄNDER



- Aluminiumrohr
- Beidseitige Ösen zur Befestigung am Geländerpfosten
- Arretierbolzen verhindert das unbeabsichtigte Auseinandergleiten der Rohre beim Transport
- Optimierte Führungen zum leichtgängigen Gleiten der Aluminiumrohre



Für Feldlängen	Gewicht (kg)	VPE (Stk.)	Art.-Nr.	Preis (€)
1,50 - 1,57 m	3,40	10	011437	133,40
2,00 - 3,07 m	4,60	10	011156	143,90



STIRN-MONTAGESICHERUNGSGELÄNDER



- Ergonomisch, einfach zu handhaben und wirtschaftlich in der Montage
- Einteiliges Bauteil als systemfreie Ausführung, keine beweglichen Teile
- Werkzeuglose Montage
- Integrierte Verklemmung
- Zur einfachen Montage stehen die Anwender auf der gesicherten Lage
- Bequeme Umsetzung von unten und oben

Gewicht (kg)	VPE (Stk.)	Art.-Nr.	Preis (€)
7,10	10	011131	282,80



MONTAGESICHERUNGSKONSOLEN

Die Montagesicherungskonsolen (MSK) stellen eine logistikfreundliche und kostengünstige Alternative zum Montagesicherungsgeländer (MSG) dar. Durch die verdreh- und verschwenkfreie Montagemöglichkeit ist ein Verbau mit bereits vormontierten Standard-Kippstiftrückengeländern aus der gesicherten Gerüstlage problemlos möglich. Das System wurde in Zusammenarbeit mit der BG BAU entwickelt.

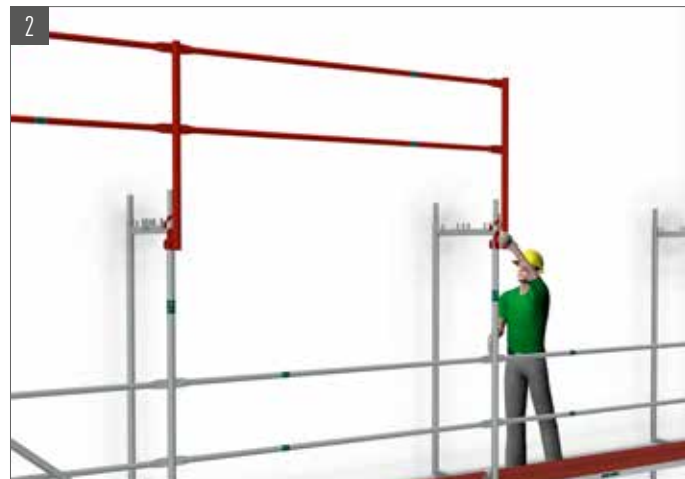

MONTAGESICHERUNGSKONSOLE 

- Aluminium
- Integrierter Geländerpfosten mit zwei Kippstiftanschlüssen
- Sicherungsbügel gegen Abheben
- Werkzeuglose Montage
- Bequeme Umsetzung von oben und unten
- Inklusive Schutzkappen



Ausführung	Länge (m)	Gewicht (kg)	Art.-Nr.	Preis (€)
UNI	1,41	3,60	011294	158,50



SET - PERSÖNLICHE SCHUTZAUSRÜSTUNG MILLER 1

EN N



- Revolution R2 Komfort-Auffanggurt - mit 80 cm Rückenösenverlängerung (EN 361), aus dehnbarem DuraFlex-Gurtband, scharfkantentestet, vordere und hintere Auffangöse, Komfortpolster am Rücken, Automatikverschlüsse zum schnellen An- und Ausziehen, Gurtendenclips, Drehgelenkverbindung auf Taillenhöhe für optimale Ergonomie beim Bücken oder Strecken, Befestigungspunkt für Werkzeug und Zubehör, integriertes Etikettenfach
- Lebensdauer des Materials beträgt 10 Jahre
- Verbindungsmittel mit Bandfalldämpfer - Länge 2,00 m, scharfkantentestet, horizontal zugelassen (Anschlagpunkt auf Fußhöhe), 63 mm Gerüsthaken, dehnbares Design für mehr Bewegungsfreiheit, Sicherheitsclip zum Befestigen am Auffanggurt, teflonbeschichtet für längere Lebensdauer, EN 354 und EN 355
- Gerätebeutel - 0,27 m x 0,80 m (D x H), aus PVC, rot



Größe	Art.-Nr.	Preis (€)
S - M	006273	280,00
L - XL	005610	280,00

SET - PERSÖNLICHE SCHUTZAUSRÜSTUNG MILLER 2

EN N



- Revolution R2 Komfort-Auffanggurt - mit 80 cm Rückenösenverlängerung (EN 361), aus dehnbarem DuraFlex-Gurtband, scharfkantentestet, vordere und hintere Auffangöse, Komfortpolster am Rücken, Automatikverschlüsse zum schnellen An- und Ausziehen, Gurtendenclips, Drehgelenkverbindung auf Taillenhöhe für optimale Ergonomie beim Bücken oder Strecken, Befestigungspunkt für Werkzeug und Zubehör, integriertes Etikettenfach
- Verbindungsmittel Twin Manyard EDGE 2,00 m - mit 2 x 63 mm Alu-Haken (EN 354 + 355), scharfkantentestet, integrierter Bandfalldämpfer mit Fallindikator
- Lebensdauer des Materials beträgt 10 Jahre
- Gerätebeutel - 0,27 m x 0,80 m (D x H), aus PVC, rot



Größe	Art.-Nr.	Preis (€)
L - XL	011284	410,00

ALLE SET-BESTANDTEILE KÖNNEN EBENFALLS EINZELN ERWORBEN WERDEN

KASK INDUSTRIEKLETTERHELM PLASMA Q

EN ID N

- Geprüft und zugelassen gem. EN 397
- Mit Kinnriemen
- Einstellrädchen erlauben ein schnelles und einfaches Anpassen auf die richtige Größe
- Mit Ring zur Befestigung des Helms an einem Gürtel

Farbe	Art.-Nr.	Preis (€)
blau	010496	74,60
weiß	010497	74,60
gelb	010498	74,60
orange	010499	74,60
rot	010500	74,60
grün	010501	74,60
dunkelgrün	010502	74,60
royalblau	010503	74,60
schwarz	010453	74,60



KASK INDUSTRIEKLETTERHELM ZENITH

EN ID N

- Geprüft und zugelassen gem. EN 397 und EN 50365
- Diverse Einstellmöglichkeiten erlauben ein schnelles und einfaches Anpassen
- Mit Ring zur Befestigung des Helms an einem Gürtel

Farbe	Art.-Nr.	Preis (€)
blau	010504	84,70
weiß	010505	84,70
gelb	010506	84,70
orange	010507	84,70
rot	010508	84,70
grün	010509	84,70
schwarz	010510	84,70



WEITERE SCHUTZAUSRÜSTUNG FINDEN SIE IN UNSERER PREISLISTE „ZUBEHÖR“

GERÜSTFELDLÄNGE 2,50 M				Gerüstlänge x Arbeitshöhe (m)		
				100,00 x 10,20	50,00 x 10,20	10,00 x 10,20
				1.020 m ² - 40 Felder	510 m ² - 20 Felder	102 m ² - 4 Felder
Artikelbezeichnung	Abmessung (m)	Art.-Nr.	Preis (€)	Anzahl (Stk.)	Anzahl (Stk.)	Anzahl (Stk.)

GRUNDAUSSTATTUNG						
Vertikalrahmen Stahl 70	2,00 x 0,74	000004	100,40	164	84	20
Holzboden 0,32 m	2,50 x 0,32	000032	75,50	314	154	26
Durchstiegstafel mit Sperrholzbelag	2,50 x 0,63	000388	387,20	4	4	4
Diagonale	2,50	000080	36,80	32	16	4
Belagtraverse	0,74	000219	51,90	2	2	2
Rückengeländer	2,50	011943	21,00	327	163	32
Bordbrett	2,50	000069	22,80	160	80	16
Stirnbordbrett	0,74	000073	18,80	8	8	8
Stirngeländer doppelt	0,74	000061	40,00	6	6	6
Geländerstütze mit Belagsicherung	1,00 x 0,74	000077	45,90	39	19	3
Stirngeländerrahmen	1,00 x 0,74	000064	78,60	2	2	2
Untere Diagonalbefestigung		000089	8,10	14	6	0
Fußspindel	0,60	000320	22,00	82	42	10
Gerüsthalter	0,60	000241	16,40	43	23	7
Normalkupplung	SW 19	000326	8,60	43	23	7
Spreizdübel	0,07	000357	0,40	43	23	7
Ringschraube Ø 12 mm	0,12	000359	1,70	43	23	7
Gesamtpreis (€)				58.938,20	30.564,60	7.902,60

AUFPREIS BEI TAUSCH				1.020 m ² - 40 Felder		510 m ² - 20 Felder		102 m ² - 4 Felder	
VON	GEGEN	Art.-Nr.	Preis (€)	Anzahl (Stk.)	Aufpreis (€)	Anzahl (Stk.)	Aufpreis (€)	Anzahl (Stk.)	Aufpreis (€)
Durchstiegstafel mit Sperrholzbelag	Durchstiegstafel mit Aluminiumbelag	000389	426,60	4	157,60	4	157,60	4	157,60
Holzboden 0,32 m	Stahlboden OPTI-LINE 0,32 m	008845	97,80	314	7.002,20	154	3.434,20	26	579,80
Holzboden 0,32 m	Aluminiumboden mit Stahlkappen	007017	305,20	157	24.209,40	77	11.873,40	13	2.004,60
Vertikalrahmen Stahl	Vertikalrahmen Aluminium	000252	147,70	164	7.757,20	84	3.973,20	20	946,00
Durchstiege	Podesttreppenturm*	-	-	1	2.668,90	1	2.668,90	1	2.668,90

*Die für den Podesttreppenturm benötigten Gerüstbauteile sind in einem Preis zusammengefasst und gegen die Durchstiege verrechnet.

GERÜSTFELDLÄNGE 3,00 M				Gerüstellänge x Arbeitshöhe (m)		
				99,00 x 10,20	51,00 x 10,20	12,00 x 10,20
				1.010 m ² - 33 Felder	520 m ² - 17 Felder	122 m ² - 4 Felder
Artikelbezeichnung	Abmessung (m)	Art.-Nr.	Preis (€)	Anzahl (Stk.)	Anzahl (Stk.)	Anzahl (Stk.)

GRUNDAUSSTATTUNG						
Vertikalrahmen Stahl 70	2,00 x 0,74	000004	100,40	138	72	20
Holzboden 0,32 m	3,00 x 0,32	000030	85,30	258	130	26
Durchstiegstafel mit Sperrholzbelag	3,0 x 0,63	000387	439,70	4	4	4
Diagonale	3,00	000079	40,70	28	16	4
Belagtraverse	0,74	000219	51,90	2	2	2
Rückengeländer	3,00	011944	23,00	270	139	32
Bordbrett	3,00	000066	24,20	132	68	16
Stirnbordbrett	0,74	000073	18,80	8	8	8
Stirngeländer doppelt	0,74	000061	40,00	6	6	6
Geländerstütze mit Belagsicherung	1,00 x 0,74	000077	45,90	32	16	3
Stirngeländerrahmen	1,00 x 0,74	000064	78,60	2	2	2
Untere Diagonalbefestigung		000089	8,10	12	6	0
Fußspindel	0,60	000320	22,00	68	36	10
Gerüsthalter	0,60	000241	16,40	36	20	7
Normalkupplung	SW 19	000326	8,60	36	20	7
Spreizdübel	0,07	000357	0,40	36	20	7
Ringschraube Ø 12 mm	0,12	000359	1,70	36	20	7
Gesamtpreis (€)				52.854,40	28.338,80	8.469,40

AUFPREIS BEI TAUSCH				1.010 m ² - 33 Felder		520 m ² - 17 Felder		122 m ² - 4 Felder	
VON	GEGEN	Art.-Nr.	Preis (€)	Anzahl (Stk.)	Aufpreis (€)	Anzahl (Stk.)	Aufpreis (€)	Anzahl (Stk.)	Aufpreis (€)
Durchstiegstafel mit Sperrholzbelag	Durchstiegstafel mit Aluminiumbelag	000390	469,30	4	328,40	4	328,40	4	328,40
Holzboden 0,32 m	Stahlboden OPTI-LINE 0,32 m	008846	111,60	258	6.785,40	130	3.419,00	26	683,80
Holzboden 0,32 m	Aluminiumboden mit Stahlkappen	007018	351,10	129	23.284,50	65	11.732,50	13	2.346,50
Vertikalrahmen Stahl	Vertikalrahmen Aluminium	000252	147,70	138	6.527,40	72	3.405,60	20	946,00
Durchstiege	Podesttreppenturm*	-	-	1	2.675,60	1	2.675,60	1	2.675,60

*Die für den Podesttreppenturm benötigten Gerüstbauteile sind in einem Preis zusammengefasst und gegen die Durchstiege verrechnet.

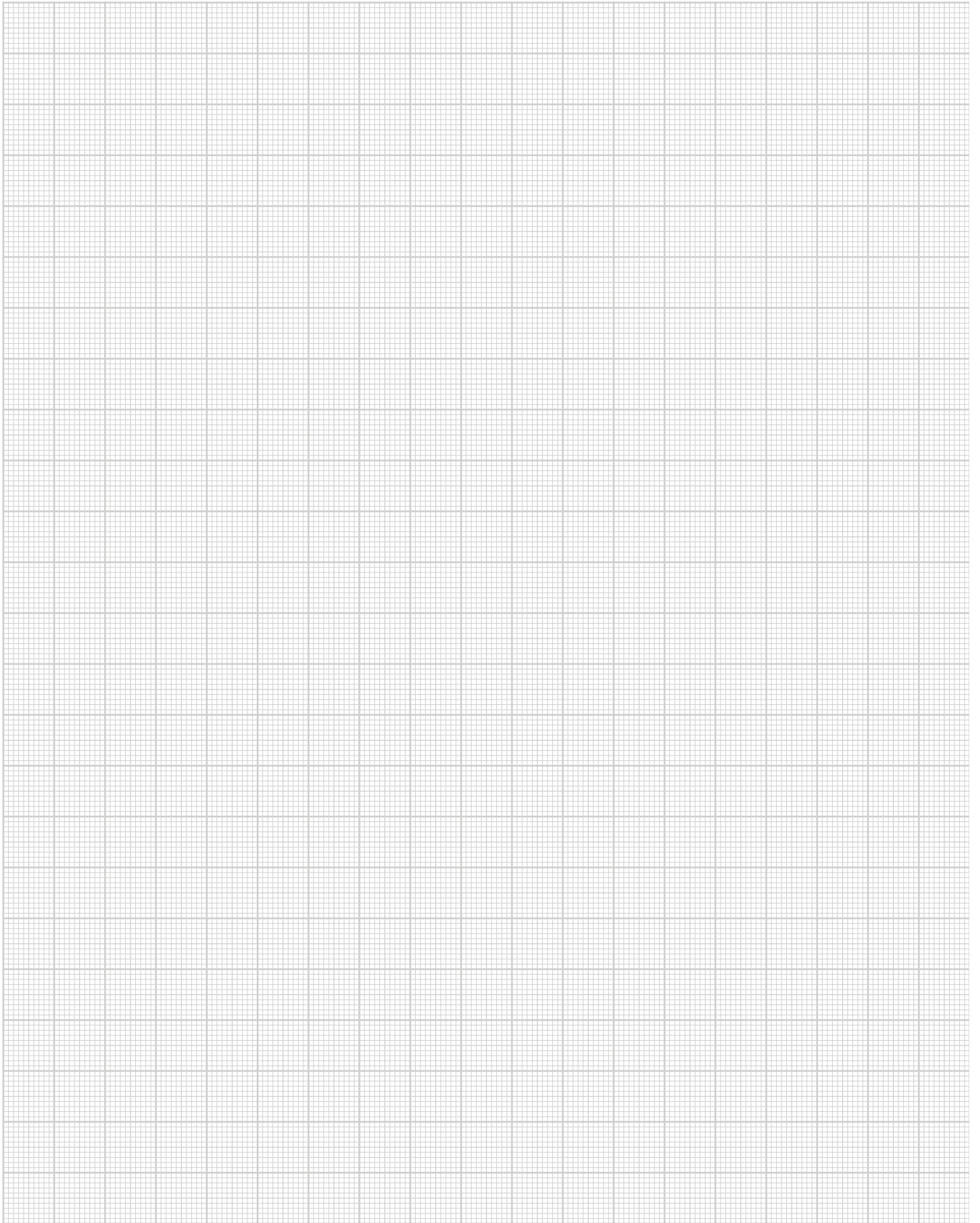

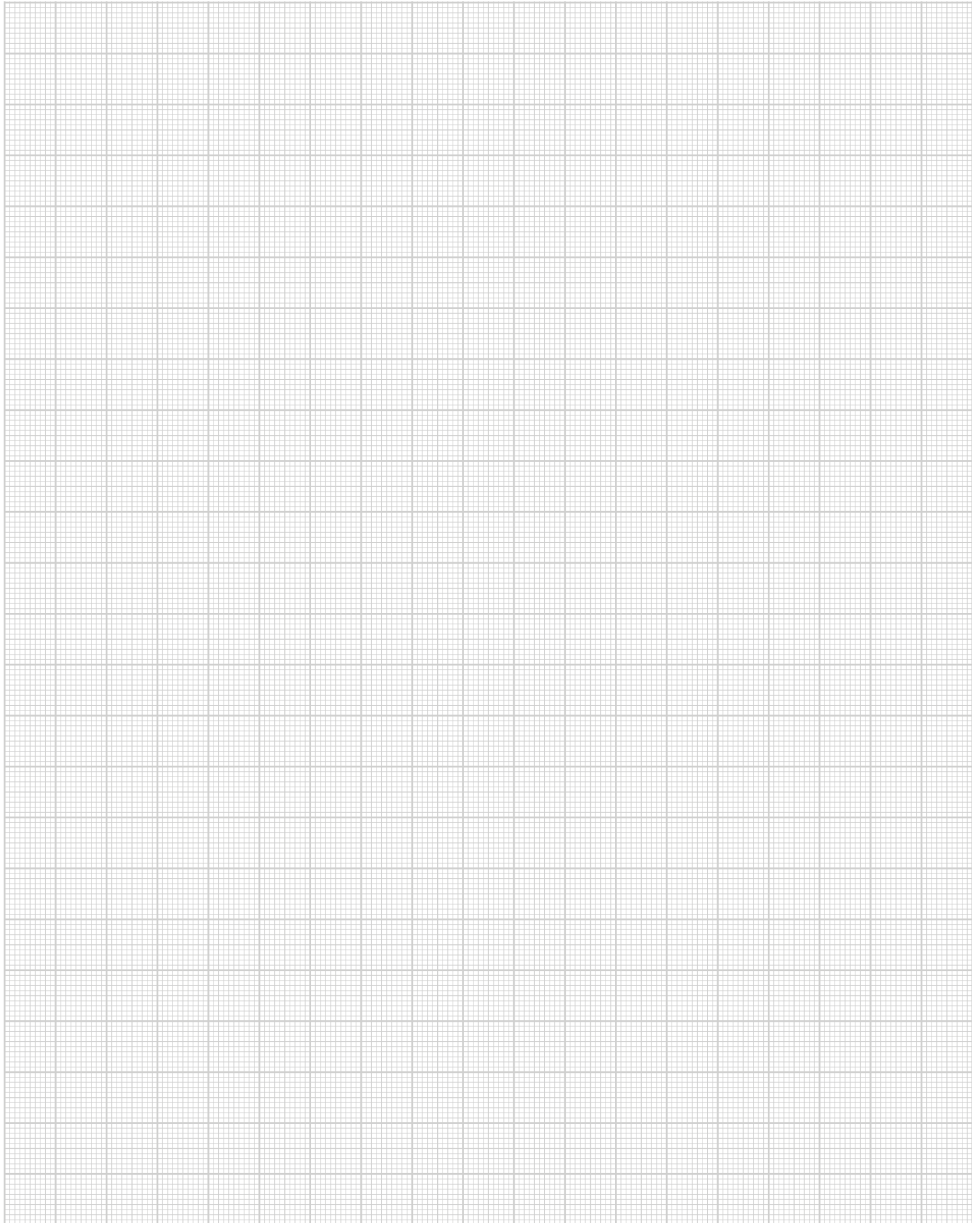



UNI-CONNECT

07er Rahmengerüst

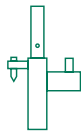

UNI

Metrisches Rahmengerüst

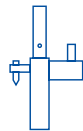

UNI TOP

Fassadengerüst

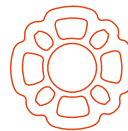

COMBI

Modulgerüst

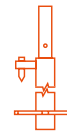

OPTIMA

Flexibles Fassadengerüst

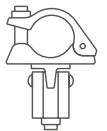

ZUBEHÖR

Systemfrei

