

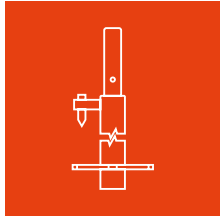

MJ-GERÜST
Gerüstsysteme

WWW.MJ-GERUEST.DE     



OPTIMA METRIC

PREISE | STAND 04.2025



**GERÜSTE MADE IN
PLETTENBERG**

GERÜSTE MADE IN PLETTENBERG

Die MJ-Gerüst GmbH, mit Sitz im sauerländischen Plettenberg, ist Teil einer starken Unternehmensgruppe, die auf eine über 50-jährige Firmengeschichte zurückblickt. Die Kernkompetenz des Familienunternehmens liegt in der Produktion und dem weltweiten Vertrieb von hochwertigen Gerüstsystemen aus Stahl und Aluminium, die nahezu grenzenlose Möglichkeiten im Bereich des modernen Systemgerüstbaus bieten.

Ein einzigartiges Produktsortiment und eine breite Auswahl an systemfreiem Zubehör. Damit bieten wir unseren Kunden die Möglichkeit, bereits vorhandenes Gerüstmaterial systemkompatibel zu ergänzen. Ein von unseren Kunden hoch geschätzter Vorteil, durch den unsere Gerüste internationale Anerkennung und Bekanntheit erreicht haben.

Entwicklung, Produktion und Vertrieb. Das sind die Eckpfeiler unseres Leistungsspektrums, die durch zahlreiche Zusatzleistungen ergänzt werden. Besonders gerne wird unsere Unterstützung bei der Planung und Umsetzung schwieriger Projekte in Anspruch genommen. Ein Service, bei dem unser technisches Know-how und unsere Erfahrung oftmals zu einer erheblichen Zeit- und Kosteneinsparung beitragen können.

Nur durch qualifizierte Arbeit kann auch ein sicheres Qualitätsprodukt entstehen. Unser bewährtes Qualitätsmanagement reflektiert unser Wissen sowie unsere Erfahrung und macht die Qualität unserer Produkte messbar. Um unsere hohen Qualitätsstandards zu garantieren, werden unsere Produktionsprozesse ständig durch externe Prüfungsämter und Ingenieure begleitet.



UNSER UNTERNEHMEN - IHRE VORTEILE

- Produktion in Deutschland am Standort Plettenberg
- Systemkompatible, hochwertige und normgerechte Gerüstsysteme
- Zertifizierungen nach DIN EN 9001, 14001 und 50001
- Höchste Produktqualität durch dynamisches Qualitätsmanagement
- Kurzfristige Materialverfügbarkeit durch hohe Lagerkapazitäten und kurze Entscheidungswege
- Einsatz modernster Produktionstechnik und permanente Optimierung der technologischen Fertigungsabläufe
- Projektunterstützung bereits in der Planungsphase

PARTNER UND ZERTIFIKATE



BUNDESINNING
GERÜSTBAU

MPA NRW



SGUV
SESE
SISIP
Schweizerischer Gerüstbau-Unternehmer-Verband
Société des Entrepreneurs Suisse en Echafaudages
Società degli Imprenditori Svizzeri dei Ponteggi

Deutsches
Institut
für
Bautechnik



WWW.MJ-GERUEST.DE



DAS ORIGINAL MJ OPTIMA PRINZIP

Das Gerüstsystem MJ OPTIMA ist als Fassadengerüstsystem konzipiert. Die Vorteile aus dem bewährten Rahmensystem werden aufgegriffen und mit den Vorteilen eines modular konzipierten Gerüstsystems ergänzt. Darüber hinaus werden die Anforderungen eines voreilenden Geländers mit systemintegrierten Bauteilen erfüllt. Sinnvolles und durchdachtes systemfreies Zubehör komplettiert das MJ OPTIMA Prinzip.

Durch die Investition in das System MJ OPTIMA richten Sie Ihren Gerüstbaubetrieb OPTIMAL für die zukünftigen Anforderungen der Bauwirtschaft und der Arbeitsschutzgesetzgebung aus.

OPTIMA METRIC

Das System OPTIMA metric verwendet neuartige Geländerstiele und Belagriegel. Bewährte Gerüstbeläge, Diagonalen, Zubehörteile und viele Seitenschutzteile können weiterhin verwendet werden. Die bewährten und verinnerlichten Montagetätigkeiten werden nicht wesentlich beeinflusst.

Die Verwendung der bekannten Lochscheibe als Modulgerüstknoten macht es darüber hinaus möglich, auch Rundrohrbeläge und andere Modulgerüstbauteile einzusetzen. Die Verbindung mit dem Modulgerüstsystem erlaubt bisher nicht bekannte Freiheitsgrade in der Ausführung von nicht alltäglichen Gerüsten.

Durch die Montage von Belagriegeln, wahlweise in der Breite zweibohlig oder dreibohlig, entfallen der Einsatz und die Vorhaltung von unterschiedlich breiten Vertikalrahmen. Durchdachte Details, wie die Gerüststecke mit nur drei Gerüststielen, komplettieren die überlegene Effizienz des Systems.

Transport, Lagerung sowie das Handling der Bauteile auf der Baustelle vereinfachen sich erheblich. Durch den maschinellen Transport in palettierten Einheiten mit Gabelstaplern oder per Kran, bleibt für das manuelle Handling in den meisten Anwendungsfällen nur der sogenannte „last meter“ und nicht viel mehr.

Die geringeren Bauteilgewichte in Verbindung mit der höheren Sicherheit gegen Absturz führen zu einer weit reduzierten körperlichen Belastung und damit zu einer höheren Stundenleistung an der Baustelle.

Das integrierte voreilende Geländer befreit in den meisten Anwendungssituationen von der Verpflichtung zur Anwendung einer Persönlichen Schutzausrüstung (PSAgA).

Die Zulassung des Gerüstsystems durch das Deutsche Institut für Bautechnik mit der Zulassungsnummer Z-8.22-985 macht ein sehr breites Anwendungsfeld ohne weitere Einzelnachweise möglich: Die Regelausführung sowie vielfältige, typisierte Gerüstkonfigurationen mit einem statischen Nachweis durch den Hersteller und verbundene Planungsingenieure liegen vor und ersetzen oft Nachweise im Einzelfall.

Der speziell für die Anforderungen eines Fassadengerüsts entwickelte MJ OPTIMA-Rohrverbinder mit außergewöhnlichen Beanspruchbarkeiten gegenüber Lasten bringt das System auf das gleiche hohe Leistungsniveau der Rahmengerüste und darüber hinaus.

In Einsatzfällen mit besonderen, weit über die Norm hinausgehenden Anforderungen, kann die Standsicherheit im Einzelfall mit einem statischen Nachweis überprüft werden.

Das voreilende Geländer mit systemintegrierten Bauteilen kann mit den bestehenden Geländerholmen realisiert werden. Die MJ-Bärchengeländer (schutzrechtlich abgesichert) ermöglichen eine weitergehende Steigerung der Effizienz und Arbeitssicherheit.



EFFIZIENT

durch optimierte
Montagefreundlichkeit



RENTABEL

durch lange Lebensdauer und
hervorragende Werthaltigkeit



FLEXIBEL

durch unzählige
Feldlängen/-breiten



VIELSEITIG

durch umfangreiches
Zubehörprogramm

TRBS-KONFORME GELÄNDERMONTAGE

Nach dem Abschluss aller Montagearbeiten für eine Gerüstetage steigt der Gerüstbauer auf die nächste Gerüstlage auf. Dort befindet sich bereits ein voreilend montierter Geländerholm 1,00 m über dem Gerüstboden. Der Seitenschutz der Gerüstetage wird mit Knieholm und Bordbrett vervollständigt.

Das voreilende Geländer für die nächste Gerüstetage wird montiert wie in den Bildern 1-4 unten gezeigt:



- Ein Geländerstiel 2,00 m wird auf einen aufstehenden Rohrverbinder aufgesteckt
- Mit dem oberen Kippstift bei +3,00 m wird ein Rückengeländer gekoppelt

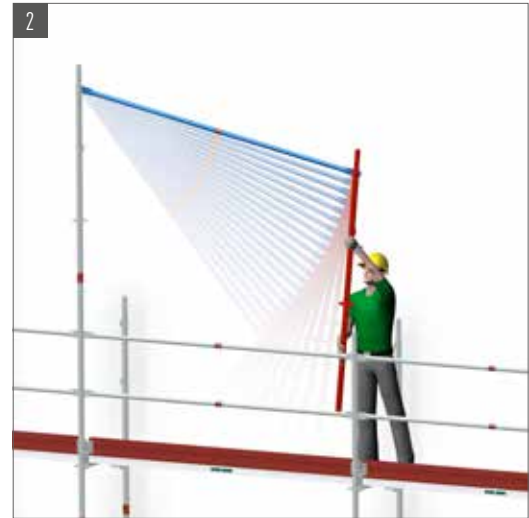

- Das untere, freie Geländerende wird an dem oberen Kippstift eines zweiten Geländerstiels 2,00 m gekoppelt
- Der zweite Geländerstiel wird mit dem zuvor gekoppelten Geländer auf den nächsten aufstehenden Rohrverbinder aufgesteckt



- Ein weiteres Geländer wird mit dem aufstehenden Geländerstiel gekoppelt
- Ein weiterer Geländerpfosten 2,00 m wird mit dem freien Geländerende gekoppelt und aufgesteckt
- Feld für Feld werden alle Geländerholme voreilend montiert



- Die Gerüstbeläge werden eingelegt um die Arbeiten auf dieser Gerüstlage abzuschließen

Beim Aufstieg auf die nächste Gerüstlage ist eine Absicherung gegen Absturz bereits vorhanden.

Die Gerüstaußenseite ist durchgehend mit einem Geländerholm 1,00 m über den Gerüstbelägen und an den Gerüststirnseiten mit Doppelstirngeländern gesichert.

Allgemein bauaufsichtlich zugelassen. Einzelheiten, zu Art und Umfang, entnehmen Sie dem Zulassungsbescheid: Z-8.22-985.

Diese Preisliste beinhaltet die Standardbauteile für das Gerüstsystem OPTIMA metric. Alle Bauteile für die Erstellung der Regelausführung der Zulassung sowie einige zusätzliche Bauteile sind in dieser Preisliste enthalten. Das Gerüstsystem OPTIMA metric kann mit Bauteilen aus dem Fassadengerüstsystem MJ UNI 70/100, dem Modulgerüstsystem MJ COMBI, MJ COMBI metric und systemfreiem Gerüstzubehör sinnvoll komplettiert werden. Die Preislisten zu diesen weiteren Systemen enthalten eine Vielzahl von Bauteilen für besondere Problemlösungen. Im Zweifelsfall oder bei weitergehenden Fragen sprechen Sie bitte unsere Mitarbeiter direkt an. Wir helfen gerne!

Das System	04
Fußspindeln	06
Vertikalstiele	07
Vertikale Tragelemente für den besonderen Höhenausgleich	12
Horizontale Tragelemente	13
Diagonalaussteifung	14
Beläge	16
Aufstiege	19
Aufstiege / Spaltabdeckungen	23
Seitenschutzbauteile	25
Bordbretter	27
Konsolen	28
Gerüstrohre und Kupplungen	30
Gitterträger	34
Verankerungen	36
Schutzwand / Absperrung	37
Sicherheitseinhausung OPTI-BOARD	38
Lagerung und Transport	40
Sicherung bei der Gerüstmontage	41
Notizen	42
Bestellformular	43

 Made in Plettenberg

 Nettopreis, nicht rabattfähig

 Europäische Norm

 Förderung BG BAU

 Individuelle Kennzeichnung

 Lieferzeit auf Anfrage

Alle Preise verstehen sich zuzüglich der zum Zeitpunkt der Lieferung geltenden Mehrwertsteuer. Alle Maß- und Gewichtsangaben sind unverbindliche Richtwerte. Technische Änderungen und Irrtümer bleiben uns vorbehalten. Zur Berechnung kommen die am Tage der Lieferung gültigen Preise. Verkauf nur zu unseren allgemeinen Verkaufs- und Lieferbedingungen. Diese sind auszüglich: Erfüllungsort und Gerichtsstand ist Plettenberg. Verlängerter Eigentumsvorbehalt bis zur Bezahlung unserer sämtlichen Forderungen. Sämtliche Preise verstehen sich ab Werk.

Besuchen Sie uns auf:



WWW.GERUESTLAGER.DE

FUSSSPINDEL EN

- Stahl, feuerverzinkt
- Mit Rohrspindel
- Grundplatte 150 x 150 mm
- Zum Niveaueausgleich bei Höhenunterschieden des Untergrundes
- Griffmutter mit Bund zur Zentrierung des Stiels auf der Spindel
- Sperre gegen Herausdrehen der Griffmutter und Gewährleistung der notwendigen Überdeckungslänge
- Verwendung auch als Kopfspindel



Länge (m)	Gewicht (kg)	VPE (Stk.)	Art.-Nr.	Preis (€)
0,30	2,40	375	000318	17,80
0,50	3,10	300	000319	21,30
0,60	3,40	300	000320	22,00
0,78	3,90	250	000321	29,80
1,00	4,70	200	000322	35,70

FUSSSPINDEL SCHWENKBAR EN

- Stahl, feuerverzinkt
- Mit Rohrspindel
- Schwenkbare Grundplatte 150 x 150 mm
- Zum Niveaueausgleich bei Höhenunterschieden des Untergrundes
- Griffmutter mit Bund zur Zentrierung des Stiels auf der Spindel
- Sperre gegen Herausdrehen der Griffmutter und Gewährleistung der notwendigen Überdeckungslänge
- Verwendung auch als Kopfspindel
- Zusätzliche Gerüstaussteifung am Fußpunkt in Längsrichtung erforderlich
- Zulässige Belastung: 25,4 kN



Länge (m)	Gewicht (kg)	VPE (Stk.)	Art.-Nr.	Preis (€)
0,50	3,10	250	000323	46,30
0,80	4,30	200	013292	54,50

UNTERLAGHÖLZER

- Als lastverteilende Unterlage
- Sägerau
- Maße +/- 10 mm



Länge (m)	Breite (m)	Höhe (m)	Gewicht (kg)	VPE (Stk.)	Art.-Nr.	Preis (€)
1,00	0,24	0,04	1,50	80	009203	10,20
1,50	0,24	0,04	2,25	80	010360	12,30

GELÄNDERSTIEL 2,00 M

- Stahlrohr S 460, Ø 48,3 x 2,7 mm, feuerverzinkt
- Zur zugfesten Verbindung am Ständerstoß gelocht
- Mit Kippstiften
- Mit einer Lochscheibe zur Aufnahme der Belagriegel sowie zum vielseitigen Anschluss von COMBI Vertikaldiagonalen, Riegeln, Konsolen
- Wahlweise mit oder **ohne** Diagonalkippstift

Höhe (m)	Gewicht (kg)	VPE (Stk.)	Art.-Nr.	Preis (€)
2,00	7,00	70	010797	62,90
2,00	7,20	70	011774	70,90



VOLLE VPE 70 STK. IN DER STAPELPALETTE

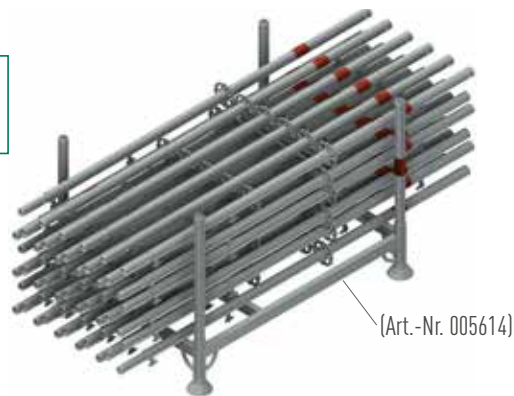

ANFANGS-VERTIKALSTIEL

- Stahlrohr S 460, Ø 48,3 x 2,7 mm, feuerverzinkt
- Zur zugfesten Verbindung am Ständerstoß gelocht
- Zur Verwendung in der untersten Gerüstlage ohne Anfangsstück
- Mit Kippstiften
- Mit Lochscheibe zur Aufnahme der Belagriegel sowie zum vielseitigen Anschluss von COMBI Vertikaldiagonalen, Riegeln, Konsolen

Höhe (m)	Gewicht (kg)	VPE (Stk.)	Art.-Nr.	Preis (€)
1,16	4,70	50	010799	60,50



ANFANGS-VERTIKALSTIEL 3,16 M 

GERÜSTGRUND BIS 3,00 M HÖHE

- Stahlrohr S 460, Ø 48,3 x 2,7 mm, feuerverzinkt
- Zur zugfesten Verbindung am Ständerstoß gelocht
- Zur Verwendung in der untersten Gerüstlage ohne Anfangsstück
- Mit Kippstiften
- Mit Lochscheibe zur Aufnahme der Belagriegel sowie zum vielseitigen Anschluss von COMBI Vertikaldiagonalen, Riegeln, Konsolen

Höhe (m)	Gewicht (kg)	VPE (Stk.)	Art.-Nr.	Preis (€)
3,16	11,30	70	012452	114,40
3,16	11,40	70	008096	122,40



ANFANGS-VERTIKALSTIEL 

FÜR HÖHENAUSGLEICH

- Stahlrohr S 460, Ø 48,3 x 2,7 mm, feuerverzinkt
- Zur zugfesten Verbindung am Ständerstoß gelocht
- Zur Verwendung in der untersten Gerüstlage ohne Anfangsstück
- Mit Kippstiften
- Mit je zwei Lochscheiben am Fußpunkt und auf Höhe der untersten Gerüstbodenlage
- Zur Aufnahme der Belagriegel sowie zum vielseitigen Anschluss von COMBI Vertikaldiagonalen, Riegeln

Höhe (m)	Gewicht (kg)	VPE (Stk.)	Art.-Nr.	Preis (€)
1,66	6,70	70	013534	78,90
2,66	9,70	70	013535	107,90

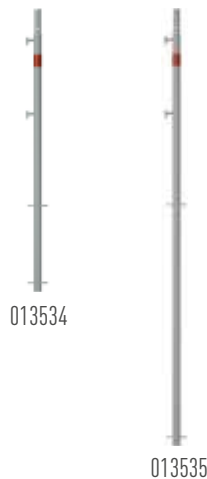

ABSCHLUSS-VERTIKALSTIEL 1,00 M 

ABSCHLUSS AUF BELAGHÖHE

- Stahlrohr S 460, Ø 48,3 x 2,7 mm, feuerverzinkt
- Zur zugfesten Verbindung am Ständerstoß gelocht
- Mit einer Lochscheibe zur Aufnahme der Belagriegel sowie zum vielseitigen Anschluss von COMBI Vertikaldiagonalen, Riegeln, Konsolen
- Abschlussstiel für den oberen Gerüstabschluss auf der Gerüstinnenseite

Höhe (m)	Gewicht (kg)	VPE (Stk.)	Art.-Nr.	Preis (€)
1,00	3,30	50	010798	39,00



BASIS-VERTIKALSTIEL 1,00 M

GERÜSTGRUND / GELÄNDERPFOSTEN AUF KONSOLE / DACHFANG

- Stahlrohr S 460, Ø 48,3 x 2,7 mm, feuerverzinkt
- Zur zugfesten Verbindung am Ständerstoß gelocht
- Mit zwei Kippstiften
- Mit Rohrverbinder

Höhe (m)	Gewicht (kg)	VPE (Stk.)	Art.-Nr.	Preis (€)
1,00	4,20	50	010796	55,50

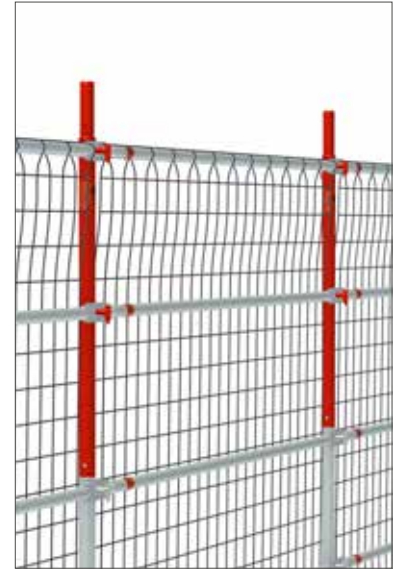
**ABSCHLUSS-VERTIKALSTIEL 1,00 M MIT ROHRVERBINDER**

ABSCHLUSS AUF BELAGHÖHE

- Stahlrohr S 460, Ø 48,3 x 2,7 mm, feuerverzinkt
- Zur zugfesten Verbindung am Ständerstoß gelocht
- Mit Rohrverbinder
- Mit einer Lochscheibe zur Aufnahme der Belagriegel sowie zum vielseitigen Anschluss von COMBI Vertikaldiagonalen, Riegeln, Konsolen
- Abschlussstiel für den oberen Gerüstabschluss

Höhe (m)	Gewicht (kg)	VPE (Stk.)	Art.-Nr.	Preis (€)
1,00	4,00	50	008421	55,50



GELÄNDERSTIEL 2,00 M MIT HALBER LOCHSCHEIBE



HÖHENVERSATZ UM 1,00 M

- Ausführung wie Geländerstiel 2,00 m, mit einer zusätzlichen halben Lochscheibe zur Aufnahme der Belagriegel, Riegel und Konsolen
- Zur einfachen Montage eines Konsol-Dachfanggerüsts 1,00 m über der Gerüstbelagebene

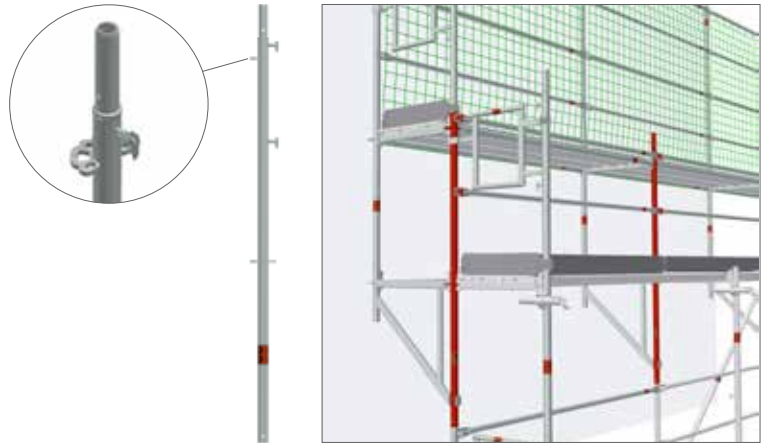

Höhe (m)	Gewicht (kg)	VPE (Stk.)	Art.-Nr.	Preis (€)
2,00	7,40	70	011841	107,00

DURCHGANGSRAHMENBINDER 1,50 M



- Für die Errichtung von Passanten- und Fußgängerschutzgängen
- Durchgangsrahmenbinder zur Verwendung mit Modulgerüst-Stielen
- Anschluss mit vier Keilköpfen, stabile und steife Konstruktion
- Ideal für Höhenausgleich
- Für seitliche, mittige oder beliebige Anordnung der aufstehenden Gerüste
- Einfache Montage, kompakte Packmaße
- Der COMBI Durchgangsrahmen passt für alle Fassadengerüst- und Modulgerüst- Breitenmaße.

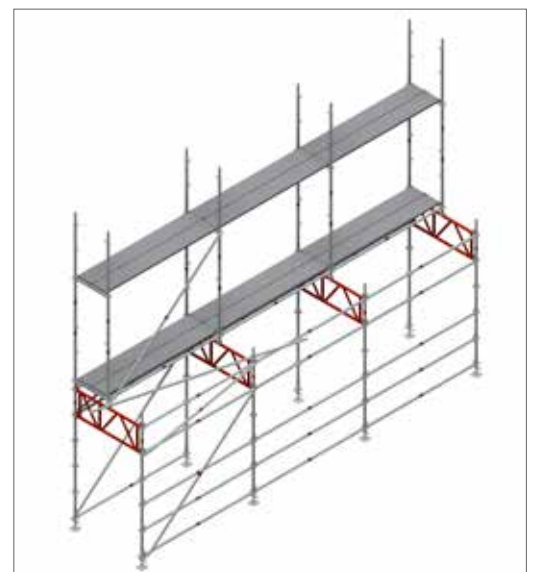

Höhe (m)	Gewicht (kg)	VPE (Stk.)	Art.-Nr.	Preis (€)
0,50	20,70	25	014243	195,00

ADAPTERRAHMEN



- Stahlrohr \varnothing 48,3 mm feuerverzinkt
- Vertikalrahmen für den Übergang von OPTIMA auf Rahmengerüst
- Wie Vertikalrahmen Stahl 70 x 100 mm, unten offen

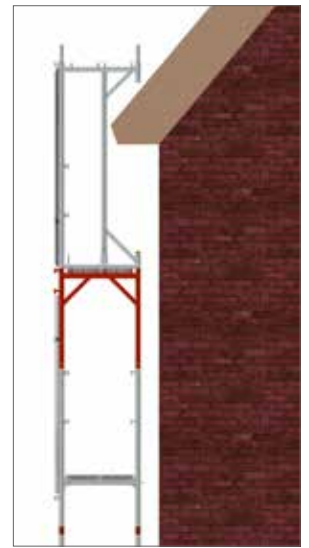

Ausführung	Gewicht (kg)	VPE (Stk.)	Art.-Nr.	Preis (€)	
UN 70	10,20	25	014197	92,00	🕒
UN 100	12,00	25	014198	100,80	🕒

FALLSTECKER



- Zur Sicherung der Gerüststöße gegen unbeabsichtigtes Ausheben, z.B. beim Versetzen von Gerüsteinheiten mit Kran oder bei besonderen Windverhältnissen



Durchmesser (cm)	Gewicht (kg)	VPE (Stk.)	Art.-Nr.	Preis (€)
0,90	0,12	100	000508	1,40
1,10	0,15	100	006241	1,50

**ERGÄNZUNGEN FÜR SPEZIALBAUTEN
FINDEN SIE IN UNSERER PREISLISTE „COMBI“**

ANFANGSSTÜCK



- Mit Lochscheibe
- Bildet in Verbindung mit Fußspindeln den Gerüstfuß
- Vertikalstiel wird zum weiteren Aufbau in das Anfangsstück gestellt



Länge (m)	Gewicht (kg)	Art.-Nr.	Preis (€)
0,23	1,40	004833	15,30
0,43	2,50	004525	39,40

VERTIKALSTIEL MIT GESTAUCHTEM ROHRVERBINDER



- Stahlrohr Ø 48,3 x 3,2 mm, feuerverzinkt
- Zur zugfesten Verbindung im oberen und unteren Teil gebohrt
- Lochscheiben im Abstand von 0,50 m für jeweils bis zu acht Anschlüssen
- Stiele mit gestauchtem Rohrverbinder sind auch in Hängegerüsten oder beim Versetzen mit einem Kran verwendbar



Höhe (m)	Gewicht (kg)	VPE (Stk.)	Art.-Nr.	Preis (€)
0,50	3,20	80	000696	25,70
1,00	5,20	40	000706	33,10
1,50	7,70	40	000719	47,10
2,00	9,80	40	000727	53,90
2,50	12,10	40	000764	73,60
3,00	14,40	40	000738	80,00
3,50	17,50	40	002892	95,80
4,00	18,50	40	000745	

ANFANGSSTIEL



- Stahlrohr Ø 48,3 x 3,2 mm, feuerverzinkt
- Mit zusätzlicher unterer Lochscheibe
- Als Alternative zur Verwendung in der untersten Gerüstlage ohne Anfangsstück



Höhe (m)	Gewicht (kg)	VPE (Stk.)	Art.-Nr.	Preis (€)
0,66	4,20	40	005751	37,00
1,16	6,50	40	005752	50,70
2,16	11,00	40	004712	74,60
3,16	15,40	40	005753	104,80

RIEGEL



- Stahl, feuerverzinkt
- Mit Keilkopfanschlüssen zur Befestigung an den Lochscheiben
- Zur Verwendung als Auflageriegel zur Aufnahme von Böden mit Rohraufgabe, als Aussteifungselement und als Geländer
- In Belagebenen können aussteifende Riegel entfallen, wenn Systemböden verwendet werden und diese gegen Ausheben gesichert sind



Länge (m)	Gewicht (kg)	VPE (Stk.)	Art.-Nr.	Preis (€)
0,25	1,40	100	005620	27,00
0,41	2,00	100	005653	28,00
0,50	2,20	100	004834	29,00
0,74	3,55	50/100	004510	30,00
0,75	3,60	50/100	000748	30,00
1,00	4,00	50/100	000809	30,90
1,10	4,20	50/100	000763	32,20
1,25	4,90	50/100	005654	37,00
1,39	5,40	50/100	005655	37,00
1,50	6,10	50/100	000749	37,00
2,00	7,60	50/100	000750	43,20
2,50	9,40	50/100	000751	49,30
3,00	10,90	50/100	000752	55,50
4,00	13,30	100	004512	79,40

BELAGRIEGEL UN-AUFLAGE



- Stahl, feuerverzinkt
- Mit Keilkopfanschlüssen
- Zum Einsatz von serienmäßigen UNI-Belägen
- Mit Aussparungen zur Aufnahme von MJ Belagsicherungen

Breite (m)	Gewicht (kg)	VPE (Stk.)	Art.-Nr.	Preis (€)
0,41	2,10	50	005668	34,80
0,74	3,20	50	004517	39,30
1,10	5,40	50	004518	60,10

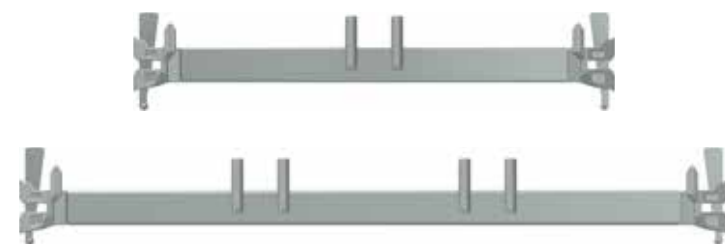

BELAGSICHERUNG UN-AUFLAGE



- Stahl, feuerverzinkt
- Mit zwei Bordbrettbolzen
- Mit Keilanschluss

Breite (m)	Gewicht (kg)	Art.-Nr.	Preis (€)
0,74	1,80	013405	30,70
1,10	2,30	013821	45,10



VERTIKAL-DIAGONALE METRIC



- Stahlrohr \varnothing 48,3 x 2,3 mm, feuerverzinkt
- Mit drehbaren Keilköpfen
- Zur Aussteifung der vertikalen Gerüstkonstruktion

Feldhöhe (m)	Länge (m)	Gewicht (kg)	VPE (Stk.)	Art.-Nr.	Preis (€)
1,00	0,50	4,70	50	004946	50,10
1,00	0,74	5,00	50	004945	49,30
1,00	0,75	5,10	50	004944	49,30
1,00	1,00	5,40	50	004943	49,30
1,00	1,10	5,50	50	004942	49,30
1,00	1,25	5,80	50	004941	51,20
1,00	1,50	6,30	50	000803	52,40
1,00	2,00	7,40	50	000802	58,40
1,00	2,50	8,60	50	000801	60,40
1,00	3,00	9,80	50	000804	65,60

Feldhöhe (m)	Länge (m)	Gewicht (kg)	VPE (Stk.)	Art.-Nr.	Preis (€)
2,00	0,50	7,00	50	004791	57,80
2,00	0,74	7,40	50	004935	50,40
2,00	1,00	7,60	50	004717	50,90
2,00	1,10	7,70	50	004934	51,40
2,00	1,39	8,10	50	004933	52,60
2,00	1,50	8,30	50	000753	52,70
2,00	2,00	9,10	50	000755	56,20
2,00	2,50	10,00	50	000754	60,80
2,00	3,00	11,00	50	000756	61,60

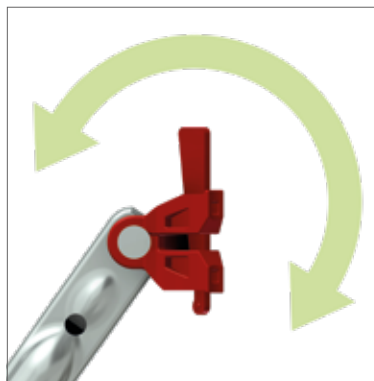

DIAGONALE



- Stahlrohr \varnothing 48,3 mm, feuerverzinkt
- Die Montage erfolgt an der Außenseite des Gerüsts über den oberen Kippstift am OPTIMA-Geländerstiel (Art. Nr. 011774)
- Durch die Anordnung der Diagonale ist ein lotrechter Gerüstaufbau garantiert, ein etagenweises Ausrichten ist nicht erforderlich



Feld (m)	Länge (m)	Gewicht (kg)	VPE (Stk.)	Art.-Nr.	Preis (€)
1,50	2,50	7,50	50	000082	31,50
2,00	2,83	8,00	50	000081	34,10
2,50	3,20	9,50	50	000080	36,80
3,00	3,61	11,00	50	000079	40,70
4,00	4,53	13,80	50	000231	52,40

QUERDIAGONALE



- Stahl, feuerverzinkt
- Mit zwei Halbkupplungen
- Zur Aussteifung von Gerüstfeldern senkrecht zur Fassade und zur Abstützung von Konsolen

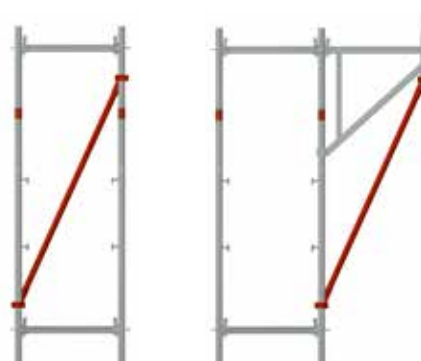

Ausführung	Länge (m)	Gewicht (kg)	SW	Art.-Nr.	Preis (€)
2-bohlig	1,77	5,30	19	000588	53,10
3-bohlig	1,95	5,80	19	000587	55,90

HOLZBODEN 0,32 M  

- Holz, 48 mm stark
- Mit feuerverzinkten Beschlagkappen
- Beidseitig einsetzbar
- Maschinengeprüft nach DIN EN 14801 und DIN 4074 MS 10/13
- Wasser- und witterungsbeständig verleimt
- Einsetzbar in Fang- und Dachfanggerüsten gem. DIN 4420 bis L < 3,00 m



Länge (m)	Breite (m)	Gewicht (kg)	LK	VPE (Stk.)	Art.-Nr.	Preis (€)
0,74	0,32	6,00	6	60/80	000176	44,00
1,10	0,32	8,50	6	60/80	000175	52,00
1,50	0,32	11,50	6	60/80	000035	58,40
2,00	0,32	14,50	5	60/80	000034	66,90
2,50	0,32	18,20	4	60/80	000032	75,50
3,00	0,32	22,00	3	60/80	000030	85,30

STAHLBODEN OPTI-LINE 0,32 M  

- Stahl, feuerverzinkt
- Rutschfeste und trittsichere Oberfläche durch Lochprofilierung
- Bis zu 3,40 kg leichter bei gleicher Lastklasse
- Gute Stapelbarkeit
- Ab Länge 2,50 m mit Griffen

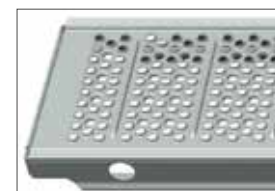

**STÄRKER DANK
NEUER LAUFFLÄCHE**

Länge (m)	Breite (m)	Gewicht (kg)	LK	VPE (Stk.)	Art.-Nr.	Preis (€)
0,74	0,32	5,30	6	60/80	008840	68,30
1,10	0,32	7,30	6	60/80	008841	70,30
1,50	0,32	10,20	6	60/80	008843	79,90
2,00	0,32	13,80	6	60/80	008844	89,30
2,50	0,32	16,80	5	60/80	008845	97,80
3,00	0,32	20,00	4	60/80	008846	111,60

STAHLBODEN 0,15 M



- Stahl, feuerverzinkt
- Extrem robust für härteste Einsätze
- Konsolboden für Gerüstverbreiterung mit ½ Bodenbreite, für z.B. WDVS Arbeiten
- Ausgleichsboden zum Lückenschluss bei Podestgerüsten
- Rutschfeste und trittsichere Oberfläche durch ausgeprägte Lochprofilierung
- Gute Stapenbarkeit
- Passt auch im Hauptgerüst anstelle der Standardböden

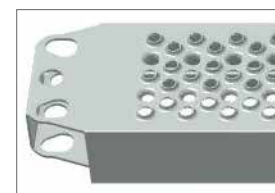

Länge (m)	Breite (m)	Gewicht (kg)	LK	VPE (Stk.)	Art.-Nr.	Preis (€)
0,74	0,15	3,60	3	102	013271	70,90
1,10	0,15	4,81	3	102	013273	74,20
1,25	0,15	5,80	3	102	013274	78,70
1,50	0,15	6,39	3	102	013275	79,90
2,00	0,15	8,23	3	102	013276	91,90
2,50	0,15	10,49	3	102	013277	114,90
3,00	0,15	12,33	3	102	013278	121,40

ALUMINIUMBODEN MIT STAHLKAPPEN



ID

- Rutschhemmend und gut stapelbar
- Optimiertes Verhältnis von Gewicht und Tragkraft durch computerunterstützte Profilloptimierung
- Stahlkopfstücke, dadurch robust und langlebig
- Patentierte Holmverstärkungen im Laufbereich sorgen für minimale Durchbiegung und größtmögliche Trittsicherheit



Länge (m)	Breite (m)	Gewicht (kg)	LK	VPE (Stk.)	Art.-Nr.	Preis (€)
0,74	0,64	7,65	6	18	007009	167,50
1,10	0,64	9,80	6	18	007012	181,50
1,50	0,64	12,70	6	18	007015	208,70
2,00	0,64	16,10	6	18	007016	255,90
2,50	0,64	19,40	5	18	007017	305,20
3,00	0,64	22,80	4	18	007018	351,10
4,00	0,64	31,90	3	18	009265	495,30

ALUMINIUMBODEN



- Beidseitig einsetzbar und rutschhemmend
- Kastenprofil mit fünf tragenden Längsstegen
- Robuste Ausführung mit hoher Tragfähigkeit



Länge (m)	Breite (m)	Gewicht (kg)	LK	VPE (Stk.)	Art.-Nr.	Preis (€)
0,74	0,32	3,25	6	60	009636	112,00
1,10	0,32	4,70	6	60	016110	120,00
1,50	0,32	7,00	6	60	000317	126,00
2,00	0,32	9,50	6	60	000316	147,70
2,50	0,32	11,50	5	60	000315	177,20
3,00	0,32	14,00	4	60	000313	202,10
4,00	0,32	19,00	3	60	000310	370,80

DURCHSTIEGSTAFEL MIT ALUMINIUMBELAG



- Mit rutschhemmendem Belag aus Aluminium
- Witterungsbeständig, leicht und robust
- Mit integrierter Leiter aus Aluminium (bei Länge 2,00 m teleskopierbar)
- Durchstiegsklappe aus Riffelblech, zur Seite öffnend



Länge (m)	Breite (m)	Gewicht (kg)	LK	VPE (Stk.)	Art.-Nr.	Preis (€)
2,00	0,63	19,00	4	14	000391	418,30
2,50	0,63	22,50	4	14	000389	426,60
3,00	0,63	25,00	3	14	000390	469,30



DURCHSTIEGSTAFEL MIT ALUMINIUMBELAG OHNE LEITER



- Mit rutschhemmendem Belag aus Aluminium
- Witterungsbeständig, leicht und robust
- Ohne integrierter Leiter
- Durchstiegsklappe aus Riffelblech, zur Seite öffnend



Länge (m)	Breite (m)	Gewicht (kg)	LK	VPE (Stk.)	Art.-Nr.	Preis (€)
1,50	0,63	15,00	4	14	008496	275,60
2,00	0,63	17,00	4	14	003153	311,80

DURCHSTIEGSTAFEL MIT SPERRHOLZBELAG



- Mit wasserfester, rutschhemmender Baufurnierholzplatte 12 mm, Typ BFU-100 G-12
- Mit integrierter Leiter aus Aluminium
- Durchstiegsklappe zur Seite öffnend



Länge (m)	Breite (m)	Gewicht (kg)	LK	VPE (Stk.)	Art.-Nr.	Preis (€)
2,50	0,63	25,00	3	14	000388	387,20
3,00	0,63	28,00	3	14	000387	439,70

ETAGENLEITER STAHL



- Stahl, feuerverzinkt
- Als separate Leiter für den innenliegenden Gerüstaufstieg
- Mit angenieteten Stahlklauen zur sicheren Einhängung in die Durchstiegstafeln



Länge (m)	Breite (m)	Gewicht (kg)	VPE (Stk.)	Art.-Nr.	Preis (€)
2,16	0,40	10,50	80	000172	79,90

ETAGENLEITER ALUMINIUM



- Aluminium
- Als separate Leiter für den innenliegenden Gerüstaufstieg
- Mit angenieteten Stahlklauen zur sicheren Einhängung in die Durchstiegstafeln



Länge (m)	Breite (m)	Gewicht (kg)	Art.-Nr.	Preis (€)
2,16	0,40	3,00	001323	80,70

ALUMINIUMTREPPEN MIT PODEST



- Feldhöhe 2,00 m
- Gerüsttreppe für den vorgestellten Aufbau bei Fassadengerüsten
- Für schnelles und sicheres Besteigen der Gerüstebenen
- Rutsch- und trittsichere Stufen ermöglichen einen bequemen Außenaufstieg
- Gleichmäßig verteilte Flächenlast $p = 2,5 \text{ kN/m}^2$
- Einzellast verteilt auf $0,2 \times 0,2 \text{ m}^2 F = 1,5 \text{ kN}$
- Erfüllt die Anforderungen der TRBS 2121



Feldlänge (m)	Länge (m)	Breite (m)	Gewicht (kg)	VPE (Stk.)	Art.-Nr.	Preis (€)
2,50	3,25	0,64	22,50	10	000417	549,90
3,00	3,60	0,64	33,00	10	000418	609,90

Individuelle Kundenkennzeichnung möglich.



AUSSENGELÄNDER



- Stahl, feuerverzinkt
- Für Aluminiumtreppe mit Podest
- Zur Montage an Kippstiften

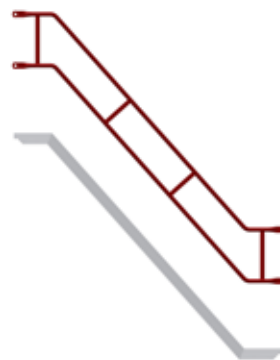

Feld (m)	Länge (m)	Gewicht (kg)	VPE (Stk.)	Art.-Nr.	Preis (€)
2,50	3,45	16,00	40	000426	150,90
3,00	3,60	16,50	40	011120	164,10

INNENGELÄNDER



- Stahl, feuerverzinkt
- Für Aluminiumtreppe mit Podest
- Einsetzbar für Feldweite 2,50 und 3,00 m
- Zur Montage an der Treppenwange
- Integrierte Endstopfen am Handlauf zum Schutz



Länge (m)	Gewicht (kg)	SW	VPE (Stk.)	Art.-Nr.	Preis (€)
2,25	11,50	19	20	000425	137,80
2,25	11,50	22	20	006942	137,80

UMLAUF-INNENGELÄNDER



- Stahl, feuerverzinkt
- Für Aluminiumtreppe mit Podest
- Zur Montage an der Treppenwange

Gewicht (kg)	SW	VPE (Stk.)	Art.-Nr.	Preis (€)
5,80	19	40	009226	69,60

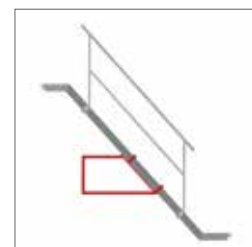

ALUMINIUMANFANGSTREPPE MIT PODEST



- Anfangstreppe mit integrierten Fußspindel – und Geländeraufnahmen
- Gerüsttreppe für den vorgestellten Aufbau bei Fassadengerüsten
- Für schnelles und sicheres Besteigen der Gerüstebenen
- Rutsch- und trittsichere Stufen ermöglichen einen bequemen Außenaufstieg bei starker Gerüstbegehung und beim Transport von Materialien, ohne die Arbeitsfläche im Hauptgang zu verringern

Höhe (m)	Länge (m)	Breite (m)	Gewicht (kg)	VPE (Stk.)	Art.-Nr.	Preis (€)
0,50	0,91	0,64	9,00	10	015203	326,10
1,00	1,50	0,64	10,70	10	000395	334,70
1,50	1,75	0,64	19,00	15	009944	458,50



PODESTTREPPENGELÄNDER



- Stahl, feuerverzinkt
- Für Aluminiumanfangstreppe mit Podest 1,00 m / 1,50 m
- Zur einfachen Montage auf überstehende Gewindestange inkl. Anschluss mit einer Halbkupplung



Gewicht (kg)	Art.-Nr.	Preis (€)
11,50	014964	135,70

SPALTABDECKUNG ALUMINIUM



- Mit Kunststoffkappe
- Zur Spaltabdeckung zwischen Haupt- und Konsolfeld (5,5 cm - 11,3 cm)
- ACHTUNG: Boden ist gegen Abheben zu sichern!
- Passende Belagsicherung Art.-Nr. 009240



Länge (m)	Breite (m)	Gewicht (kg)	Art.-Nr.	Preis (€)
0,74	0,22	1,40	008631	35,40
1,10	0,22	2,00	008632	38,00
1,50	0,22	2,90	008633	45,60
2,00	0,22	4,00	008634	54,80
2,50	0,22	5,00	008635	63,60
3,00	0,22	6,00	008636	74,70

BELAGSICHERUNG DOPPELT



- Stahl, feuerverzinkt
- Zum Sichern von Belägen und Spaltabdeckungen gegen Abheben

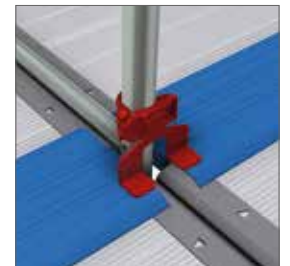

Gewicht (kg)	SW	Art.-Nr.	Preis (€)
1,00	22	009240	18,90

ECKBELAG 

- Stahl, feuerverzinkt
- Als Ergänzung für Systembeläge im Bereich Innenecke
- Rutschhemmender Belag



Ausführung	Länge (m)	Breite (m)	Gewicht (kg)	Art.-Nr.	Preis (€)
1-bohlig	0,32	0,32	4,45	013862	89,20

SPALTABDECKUNG 

- Stahl, feuerverzinkt
- Rutschhemmender Belag
- Zur Abdeckung von Spalten bis ca. 20 cm
- Systembezogene Einhängung

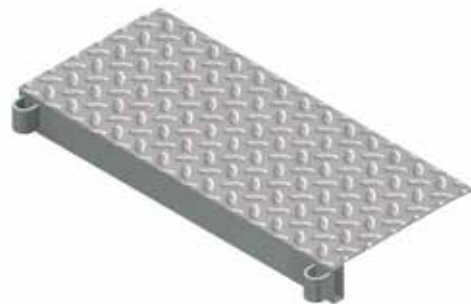

Breite (m)	Gewicht (kg)	Art.-Nr.	Preis (€)
0,64	6,50	007904	59,70

POLYGONABDECKUNG 

- Stahl, feuerverzinkt
- Rutschhemmender Belag mit Belagsicherung für spaltfreien Aufbau bei Rundgerüsten 0 bis 45 °

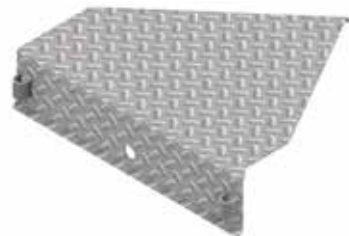

Ausführung	Gewicht (kg)	Art.-Nr.	Preis (€)
2-bohlig	8,50	007858	127,60
3-bohlig	20,50	012276	173,40

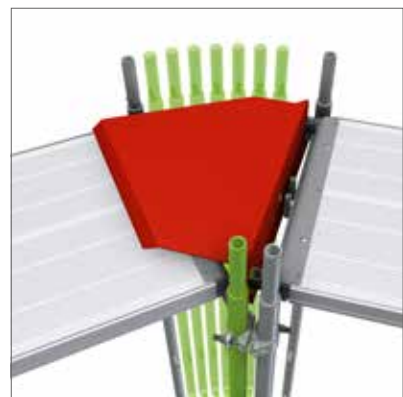

RÜCKENGELÄNDER



- Stahlrohr Ø 38 mm, feuerverzinkt
- An den Enden gestaucht und gelocht
- Zeitsparende Einhängung über die selbstsichernden Kippstifte
- Kein Werkzeug zur Montage erforderlich



Länge (m)	Gewicht (kg)	VPE (Stk.)	Art.-Nr.	Preis (€)
0,74	1,40	100	011937	17,10
1,10	2,00	100	011939	17,80
1,25	2,30	100	011940	18,70
1,50	2,80	100	011941	19,10
2,00	3,60	100	011942	19,70
2,50	4,50	100	011943	21,00
3,00	5,40	100	011944	23,00
4,00	11,80	100	007822	47,30

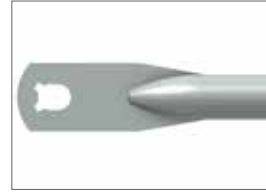

DOPPEL-STIRNGELÄNDER



- Stahl, feuerverzinkt
- Als doppelter Seitenschutz an Stirnseiten

Breite (m)	Gewicht (kg)	SW	VPE (Stk.)	Art.-Nr.	Preis (€)
0,73/0,74	4,40	22	25	011991	49,80
1,09/1,10	5,30	22	25	011990	54,80



ECKKIPPSTIFT

- Stahl, feuerverzinkt
- Zur Montage des Seitenschutzes in Eckbereichen
- Werkzeuglose Montage



Gewicht (kg)	Art.-Nr.	Preis (€)
0,30	011248	14,40

STIRNGELÄNDER 1-BOHLIG



- Stahlrohr, feuerverzinkt
- Doppelter Seitenschutz an Stirnseiten
- Ineinandersteckbar
- Einsetzbar als Seitenschutz bei Rundrüstungen



Gewicht (kg)	VPE (Stk.)	SW	Art.-Nr.	Preis (€)
2,60	50	19	009366	29,20

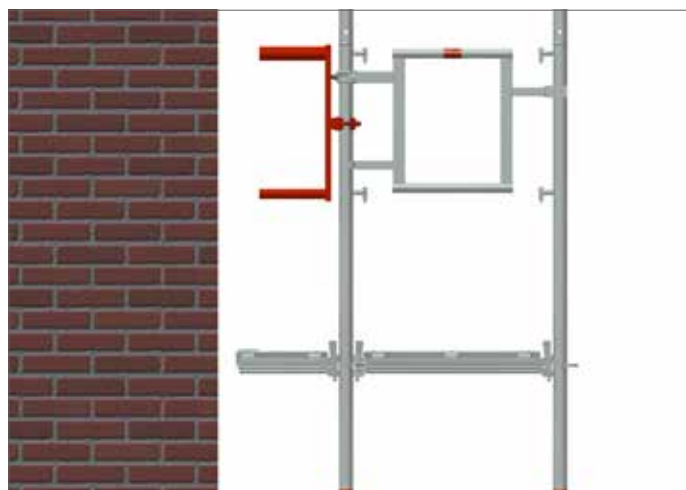

BORDBRETT



- Holz
- Stahlbeschläge verzinkt
- Zur Vervollständigung des dreiteiligen Seitenschutzes in Verbindung mit UNI-Belägen
- Einfache Montage auf den Bordbrettbolzen der Belagsicherungen

Länge (m)	Breite (m)	Gewicht (kg)	VPE (Stk.)	Art.-Nr.	Preis (€)
0,74	0,15	2,00	80	000186	18,70
1,10	0,15	2,50	80	000184	19,00
1,50	0,15	3,00	80	000071	19,60
2,00	0,15	4,50	80	000070	20,80
2,50	0,15	5,50	80	000069	22,80
3,00	0,15	6,50	80	000066	24,20
4,00	0,15	10,00	80	000183	66,90



STIRNBORDBRETT FÜR ZWEI BORDBRETTBOLZEN



- Holz
- Stahlbeschläge verzinkt
- Für den stirnseitigen Seitenschutz

Länge (m)	Breite (m)	Gewicht (kg)	Art.-Nr.	Preis (€)
0,74	0,15	1,50	013962	20,30
1,10	0,15	1,90	013963	22,60



INDIVIDUELLE FARBE UND DRUCKE AUF ANFRAGE

ALUMINIUMBORDBRETT



- Aluminium
- Stahlbeschläge verzinkt
- Zur Einhängung in die Bordbrettzapfen des Vertikalrahmens als Bestandteil des vollständigen, dreiteiligen Seitenschutzes

Länge (m)	Breite (m)	Gewicht (kg)	VPE (Stk.)	Art.-Nr.	Preis (€)
0,74	0,15	1,60	80	010161	34,40
1,10	0,15	2,10	80	010162	40,00
1,50	0,15	2,80	80	010163	48,20
2,00	0,15	3,60	80	010164	56,60
2,50	0,15	4,30	80	010165	64,30
3,00	0,15	5,10	80	010166	72,90

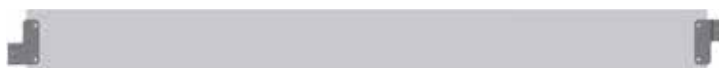

SCHUTZWANDKONSOLE - UNI 

- Stahl, feuerverzinkt
- Mit Lochscheibenanschluss
- Mit Rohrverbinder
- Zur Verbreiterung um zwei Systemlängen



Breite (m)	Gewicht (kg)	VPE (Stk.)	Art.-Nr.	Preis (€)
0,74	8,60	50	011785	124,70

NETZ FÜR DACHFANGGERÜSTE UND SEITENSCHUTZ  

- Nach EN 1263-1 und DIN 4420
- Schneller und leichter Weg zu einer sicheren Schutzwand



Farbe	Länge (m)	Breite (m)	Gewicht (kg)	Art.-Nr.	Preis (€)
grün	10,00	2,00	5,00	000195	59,30

SCHUTZDACHAUSLEGER 

- Stahl, feuerverzinkt
- Zur Errichtung eines Schutzdaches nach DIN 4420
- In Verbindung mit Konsole 0,64 m mit Rohrverbinder (Art.-Nr. 000094) oder Konsole 0,96 m (Art.-Nr. 000099) und Belagsicherung zu verwenden



Breite (m)	Gewicht (kg)	Art.-Nr.	Preis (€)
0,74	4,00	000143	40,10

BELAGSICHERUNG 

- Stahl, feuerverzinkt
- Passend für Schutzdachausleger



Höhe (m)	Breite (m)	Gewicht (kg)	SW	Art.-Nr.	Preis (€)
0,70	0,45	2,00	22	000246	52,40

KONSOLENRIEGEL UN-AUFLAGE



- Stahl, feuerverzinkt
- Ohne Rohrverbinder
- Mit Keilkopfanschluss



Breite (m)	Gewicht (kg)	VPE (Stk.)	Art.-Nr.	Preis (€)
0,15	1,20	25	011644	43,00
0,32	1,50	25	011642	47,80

KONSOLE UN-AUFLAGE MIT ROHRVERBINDER



ID

- Stahl, feuerverzinkt
- Mit Rohrverbinder
- Mit Keilkopfanschluss



013076



013077

Breite (m)	Gewicht (kg)	VPE (Stk.)	Art.-Nr.	Preis (€)
0,39	4,40	20	013076	53,80
0,74	6,30	20	013077	70,60

KONSOLE OP UN ZWEIBOHLIG



ID

- Stahl, feuerverzinkt
- Ohne Rohrverbinder
- Mit Keilkopfanschluss



Breite (m)	Gewicht (kg)	VPE (Stk.)	Art.-Nr.	Preis (€)
0,70	4,60	20	013078	68,50

DACHDECKER-KONSOLE



ID

- Stahl, feuerverzinkt
- Mit zwei Rohrverbindern
- Erfüllt unterschiedliche Anforderungen an ergonomische Arbeitsplätze für Maler und Spengler
- Einsatz bis Lastklasse 3
- Nicht als Dachfangerüst einzusetzen

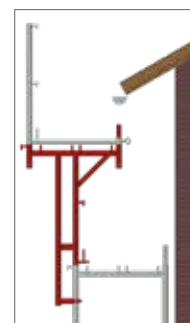
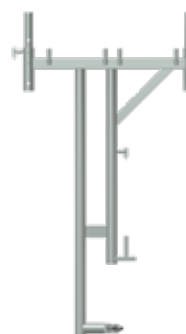

Breite (m)	Gewicht (kg)	SW	VPE	Art.-Nr.	Preis (€)
0,74	15,00	22	12	000274	156,00



NORMALKUPPLUNG EN

- Stahl, feuerverzinkt, gesenkgeschmiedet
- Robuste Ausführung
- Zur rechtwinkligen Verbindung von Rohren mit Ø 48,3 mm
- Klasse BB, EN 74-1
- Zur Verwendung in den Klassen B und BB am Stahl- und Aluminiumrohr



Gewinde	SW	Gewicht (kg)	VPE (Stk.)	Art.-Nr.	Preis (€)
Normal	22	1,15	25	000325	8,60
Normal	19	1,15	25	000326	8,60
Schnell	22	1,15	25	007521	9,30
Schnell	19	1,15	25	007523	9,30

DREHKUPPLUNG EN

- Stahl, feuerverzinkt, gesenkgeschmiedet
- Robuste Ausführung
- Zur beliebig winkligen Verbindung von Rohren mit Ø 48,3 mm
- Klasse B, EN 74-1
- Zur Verwendung in der Klasse B am Stahl- und Aluminiumrohr



Gewinde	SW	Gewicht (kg)	VPE (Stk.)	Art.-Nr.	Preis (€)
Normal	22	1,35	25	000328	9,30
Normal	19	1,35	25	000329	9,30
Schnell	22	1,35	25	007522	9,90
Schnell	19	1,35	25	007524	9,90

ERSATZTEILE FINDEN SIE IN UNSERER PREISLISTE „ZUBEHÖR“

GERÜSTROHR STAHL EN

- S235 Stahl, feuerverzinkt
- Abmessungen gemäß EN 39
- Herstellungslänge 6,00 m
- Mindeststreckgrenze 235 N/mm²
- Anschluss von Normkupplungen zugelassen
- Sonderlängen auf Anfrage



Ausführung (mm)	Länge (m)	Gewicht (kg)	VPE (Stk.)	Art.-Nr.	Preis (€)
48,3 x 3,2	1,00	3,77	61	004548	17,20
48,3 x 3,2	2,00	7,54	61	004550	31,40
48,3 x 3,2	3,00	11,31	61	004552	45,60
48,3 x 3,2	4,00	15,08	61	004554	61,80
48,3 x 3,2	5,00	18,85	61	005619	76,00
48,3 x 3,2	6,00	22,60	61	004087	85,00

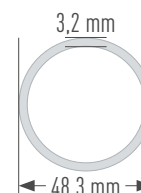

KIPPSTIFTANSCHLUSS

- Stahl, feuerverzinkt
- Mit Keilkopfanschluss
- Mit Kippstiftanschluss

Gewicht (kg)	Art.-Nr.	Preis (€)
0,70	013419	20,00



KEILKOPFKUPPLUNG STARR

EN

- Stahl, feuerverzinkt, gesenkgeschmiedet
- Mit Schraubverschluss
- Zum Anschluss von Gerüstrohren an die Lochscheibe

SW	Gewicht (kg)	VPE (Stk.)	Art.-Nr.	Preis (€)
22	1,29	25	005859	25,70
19	1,27	25	005858	25,70



KEILKOPFKUPPLUNG STARR PARALLEL

EN

- Stahl, feuerverzinkt, gesenkgeschmiedet
- Zum Anschluss von Gerüstrohren an die Lochscheibe

SW	Gewicht (kg)	VPE (Stk.)	Art.-Nr.	Preis (€)
22	1,29	25	009948	24,20
19	1,27	25	009947	24,20



KEILKOPFKUPPLUNG DREHBAR

EN

- Stahl, feuerverzinkt, gesenkgeschmiedet
- Mit Schraubverschluss
- Zum Anschluss von Gerüstrohren an die Lochscheibe

SW	Gewicht (kg)	VPE (Stk.)	Art.-Nr.	Preis (€)
22	1,20	25	005861	28,90
19	1,20	25	005860	28,90



KEILKOPFKUPPLUNG DOPPELT

- Stahl, feuerverzinkt

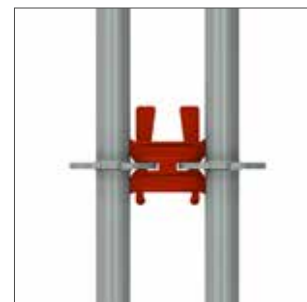

Breite (m)	Gewicht (kg)	Art.-Nr.	Preis (€)
0,15	1,20	011125	25,70

BASISKUPPLUNG 

- T-Trägerplatte mit zwei parallel angeschweißten Halbkupplungen
- Zur Aufnahme der Vertikallasten bei Gerüstkonstruktionen
- Befestigung direkt an der Fassade
- Im T-Stück Bohrungen zur Verwendung von M12 Schrauben
- Grundlagenstatik vorhanden
- Aufwendige Gitterträgerkonstruktionen werden überflüssig



SW	Gewicht (kg)	Art.-Nr.	Preis (€)
22	4,00	003247	48,90
19	4,00	004591	48,90

BASISKUPPLUNG VERSTELLBAR 

- T-Trägerplatte mit zwei parallel angeschweißten Halbkupplungen
- Zur Aufnahme der Vertikallasten bei Gerüstkonstruktionen
- Befestigung direkt an der Fassade
- Im T-Stück Bohrungen zur Verwendung von M12 Schrauben
- Grundlagenstatik vorhanden
- Aufwendige Gitterträgerkonstruktionen werden überflüssig
- Individuell verstellbar für Wandabstände von 148 - 205 mm
- Mit vier Befestigungsbohrungen

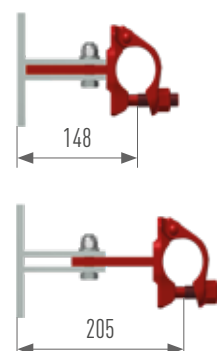

SW	Gewicht (kg)	Art.-Nr.	Preis (€)
22	5,00	009137	70,40

KIPPSTIFTKUPPLUNG

EN

- Stahl, feuerverzinkt, gesenkgeschmiedet
- Halbkupplung mit angeschweißtem Kippstift zur Befestigung zusätzlicher Rückengeländer, z. B. auf der Gerüstinnenseite



Gewinde	SW	Gewicht (kg)	Art.-Nr.	Preis (€)
Normal	22	0,80	000134	9,90
Normal	19	0,80	002354	9,90

LOCHSCHEIBE KLEMMBAR

- Gewährleistet die Möglichkeit der Montage an gewünschter Position entlang eines Stiels bzw. Rohrs \varnothing 48,3 mm



SW	Gewicht (kg)	VPE (Stk.)	Art.-Nr.	Preis (€)
22	1,00	25	002229	36,70
19	1,00	25	004587	36,70

DISTANZKUPPLUNG

- Stahlrohr \varnothing 48,3 mm
- Mit zwei verschweißten Halbkupplungen, verzinkt
- Dient z. B. der Verbindung zwischen Fassadengerüst und einem vorgesetzten Treppenaufstieg

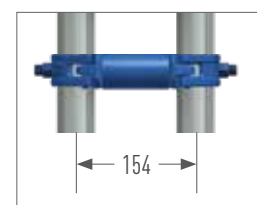

Breite (m)	SW	Gewicht (kg)	Art.-Nr.	Preis (€)
0,110	22	1,60	008225	26,00
0,154	19	1,80	008297	26,30
0,180	22	2,00	000233	27,10

GITTERTRÄGER STAHL



- Stahlrohr Ø 48,3 mm, feuerverzinkt
- Lastaufnahme in Abhängigkeit von der Spannweite gemäß gesonderter Belastungstabelle

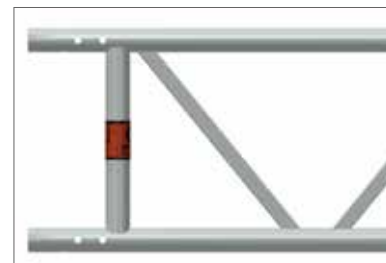

Länge (m)	Höhe (m)	Gewicht (kg)	VPE (Stk.)	Art.-Nr.	Preis (€)
3,20	0,40	30,00	25	000108	198,50
4,20	0,40	39,00	25	000109	245,80
5,20	0,40	50,00	25	000110	297,80
6,20	0,40	58,00	25	000111	335,40
7,60	0,40	72,00	25	000112	496,30

GITTERTRÄGER ALUMINIUM



- Aluminiumrohr Ø 48,3 mm
- Lastaufnahme in Abhängigkeit von der Spannweite gemäß gesonderter Belastungstabelle



Länge (m)	Höhe (m)	Gewicht (kg)	VPE (Stk.)	Art.-Nr.	Preis (€)
3,20	0,40	12,00	25	000255	234,00
4,20	0,40	15,00	25	000257	291,00
5,20	0,40	20,00	25	000258	348,00
6,20	0,40	23,00	25	000259	390,10
8,10	0,40	31,00	25	000261	550,00

ROHRVERBINDER FÜR GITTERTRÄGER



- Stahl, feuerverzinkt
- Zur fortlaufenden Verlängerung von Gitterträgern



Ausführung	Gewicht (kg)	Art.-Nr.	Preis (€)
Gerade	1,30	003588	30,50

BOLZEN MIT FEDERSTECKER



EN

- Schraubfreie Verbindung von Gitterträgern
- Ersetzt die üblichen Schrauben M 12 x 60 mm und verringert somit die Montagezeit
- Bestehend aus Federstecker (Art.-Nr. 002232), Bolzen (Art.-Nr. 002235) und U-Scheibe (Art.-Nr. 002964)
- Alle Artikel sind auch einzeln erhältlich



Gewicht (kg)	Art.-Nr.	Preis (€)
0,09	002237	3,70

WANDANSCHLUSS FÜR GITTERTRÄGER



- Stahl, feuerverzinkt
- Zur Befestigung an der Wand, z. B. bei Überbrückungskonstruktionen
- Für Gitterträger mit 400 mm Bauhöhe

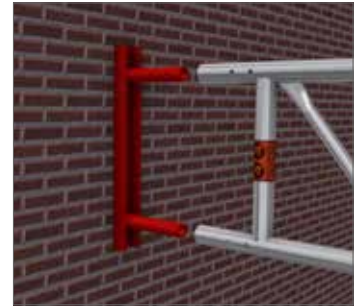

Gewicht (kg)	Art.-Nr.	Preis (€)
3,50	000170	78,00

GITTERTRÄGERTRAVERSESTEIL



- Stahl, feuerverzinkt
- Verschiebbar
- In Verbindung mit einer Belagtraverse zum Weiterbau im Gerüstfeldraster bei Überbrückungen mit Gitterträgern



Gewicht (kg)	Art.-Nr.	Preis (€)
6,00	000235	93,60

ROHRVERBINDER MIT HALBKUPPLUNG



- Stahl, feuerverzinkt
- Aufschraubbar auf Gitterträger, Rohre oder Riegel



Länge (m)	Gewicht (kg)	SW	Art.-Nr.	Preis (€)
0,30	1,80	22	000223	27,60
0,30	1,80	19	000222	27,60

GERÜSTHALTER 

- Stahlrohr Ø 48,3 mm, feuerverzinkt
- Kurze Gerüsthalter werden mit einer Normkupplung befestigt
- Lange Gerüsthalter werden mit zwei Normkupplungen befestigt

Länge (m)	Gewicht (kg)	Art.-Nr.	Preis (€)
0,30	1,40	000240	13,00
0,40	1,80	000242	14,40
0,50	2,00	000125	15,10
0,60	2,60	000241	16,40
0,80	3,20	000129	18,40
1,00	3,80	000127	20,40
1,30	4,80	000131	21,40
1,50	5,50	000132	24,70
1,80	6,70	000133	29,60



RINGSCHRAUBEN Ø 12 MM 

- Verzinkt und verschweißt
- Zur Verwendung mit Kunststoff-Spreizdübeln 70 / 100 mm und Kunststoff-Abdeckkappen natur / schwarz

Länge (mm)	Gewindelänge (mm)	Gewicht (kg)	VPE (Stk.)	Art.-Nr.	Preis (€)
90	54	0,155	150	000358	1,50
120	65	0,175	150	000359	1,70
160	58	0,210	100	000360	1,90
190	65	0,235	100	000363	2,10
230	65	0,265	100	000361	2,20
300	65	0,300	50	002374	2,50
350	65	0,364	50	000362	2,70
400	65	0,424	50	006333	6,00
450	65	0,468	50	007555	6,20
500	65	0,530	50	002983	7,50



KUNSTSTOFF-ABDECKKAPPE  

- Zum Verschließen von Verankerungsbohrungen

Farbe	Gewicht (kg)	VPE (Stk.)	Art.-Nr.	Preis (€)
natur	0,003	100	000651	0,20
schwarz	0,003	100	010353	0,20



SPREIZDÜBEL  

- Für Ringschrauben mit Holzgewinde Ø 12 mm
- Für Bohrung Ø 14 mm

Länge (m)	Gewicht (kg)	VPE (Stk.)	Art.-Nr.	Preis (€)
0,07	0,007	100	000357	0,40
0,10	0,007	100	011158	0,40



MJ-SCAFFY 

- Eindrehhilfe für Ringschrauben
- Mit Adapter SW 22
- 3/4 Zoll Vierkant
- Mit SDS Bohrmaschinenaufnahme



Gewicht (kg)	Art.-Nr.	Preis (€)
0,374	012600	70,60

SCHUTZWANDPROFIL ALUMINIUM



- Aluminiumprofil
- Zur Errichtung eines robusten Wandsystems für Abtrennungen zwischen Baustelle und Umgebung
- Als Beplankung kann jede Bohle, handelsübliche ISO-Paneele oder andere Platte bis 5,5 cm Dicke eingesetzt werden



Länge (m)	Gewicht (kg)	Art.-Nr.	Preis (€)
2,00	12,9	011647	168,60

HALTER FÜR SCHUTZWANDPROFIL



- Stahl, feuerverzinkt
- Mit Halbkupplung
- Verschiebbare Kupplungsanschlusspunkte für jede Gerüstsituation



Gewicht (kg)	SW	Art.-Nr.	Preis (€)
1,90	22	011662	32,30

SPEZIAL GERÜST MARKIERUNGSBAND



- Selbstklebendes Spezialtape
- BAST-zertifiziert
- Für metallische und polyotine Untergründe
- Retroreflektierende Folie gem. RSA für den innerstädtischen Verkehrsraum im Bereich von Geh- und Radwegen
- Blockweise rot/weiß
- Auf Rollen á 50m
- Breite für Aluminium-Schutzwandprofil optimiert



Breite (mm)	Gewicht (kg)	Art.-Nr.	Preis (€)
100	2,40	012570	116,00

WARN- UND SCHUTZBAKE



- Zur Absicherung von Gerüsten auf Geh- und Radwegen
- Aluminiumprofil für senkrechte und waagerechte Anwendung, mit zwei drehbaren Kupplungen auf der Rückseite
- Mit retroreflektierender, BAST-zertifizierter Folie gem. RSA für den innerstädtischen Verkehrsraum im Bereich von Geh- und Radwegen

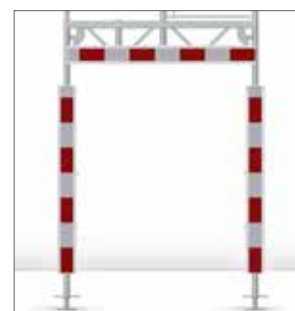
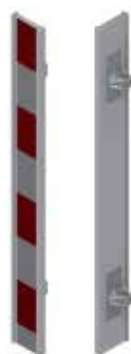

Länge (m)	Breite (m)	Gewicht (kg)	Art.-Nr.	Preis (€)
1,50	0,15	5,50	013903	109,50

Die Sicherheitseinhausung OPTI-BOARD ist die Antwort auf viele Fragen, die Sie sich bei der Planung Ihrer Baustelle in Bezug auf Umwelt- und Lärmschutz stellen. Bei der Sanierung oder beim Neubau schützt die Baustelleneinhausung Mitarbeiter und Passanten vor Lärm, Staub und Dreck.

- Lichtkassette: Die transparente Version des OPTI-BOARD ermöglicht Arbeiten unter Tageslichtbedingungen.
- Staubdicht: Eine umlaufende Gummidichtung macht das OPTI-BOARD nahezu staubdicht. Das ermöglicht eine saubere Baustellenverkleidung, den Einsatz von Unterdruckanlagen (Asbestsanierung) und wetterunabhängige Sandstralarbeiten.
- Einfache und schnelle Montage
- Einsetzbar in den Systemen UNI, UNI-CONNECT, UNI TOP, COMBI und OPTIMA
- Senkrecht und waagrecht einbaubar

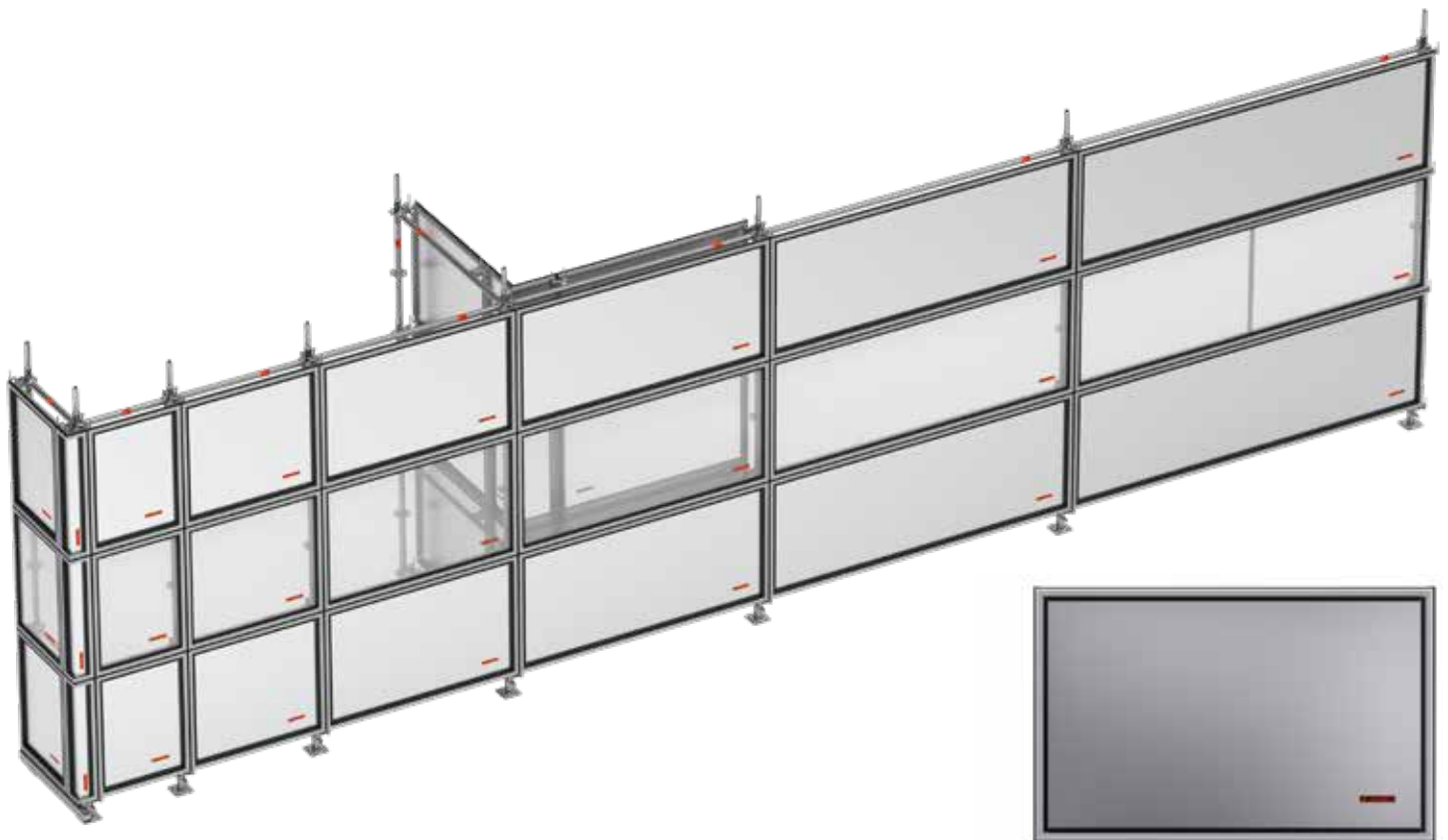

WANDKASSETTE BLECH METRIC

Breite	Höhe	Gewicht (kg)	VPE (Stk.)	Art.-Nr.	Preis (€)
0,50	1,00	5,50	14	012064	172,50
1,00	1,00	8,70	14	012065	198,50
1,10	1,00	9,00	14	012890	191,30
1,50	1,00	12,00	14	012066	229,70
2,00	1,00	15,25	14	012067	273,20
2,50	1,00	18,50	14	012068	301,20
3,00	1,00	22,50	14	012069	351,90



WANDKASSETTE LICHT METRIC



Breite	Höhe	Gewicht (kg)	VPE (Stk.)	Art.-Nr.	Preis (€)
0,50	1,00	4,30	14	012070	189,70
1,00	1,00	6,45	14	012071	224,80
1,10	1,00	6,60	14	012895	216,70
1,50	1,00	8,60	14	012072	301,50
2,00	1,00	10,70	14	012073	351,60
2,50	1,00	12,80	14	012074	419,40
3,00	1,00	15,40	14	012075	459,40

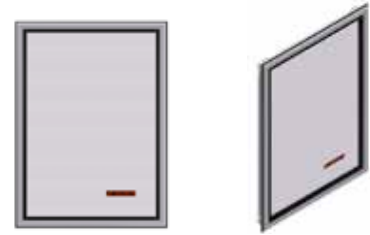

INNENECKE FÜR WANDKASSETTEN



Breite	Höhe	Gewicht (kg)
0,40	1,00	6,85
VPE (Stk.)	Art.-Nr.	Preis (€)
20	012088	206,10



AUSSENECKE FÜR WANDKASSETTEN



Breite	Höhe	Gewicht (kg)
0,17	1,00	3,99
VPE (Stk.)	Art.-Nr.	Preis (€)
50	012089	172,80



KASSETTENHALTER



System	Gewicht (kg)	VPE (Stk.)	Art.-Nr.	Preis (€)
MODUL	1,40	250	012060	29,40
RIEGEL	1,70	250	012061	33,40
ROHR	1,70	300	012062	33,40



012060



012061



012062



STAPELPALETTE FÜR ROHRE UND OPTI-BOARDS



- Stahlrohr, feuerverzinkt
- Besonders geeignete Palette für Modulgerüste z. B. Stiele, Riegel, Diagonalen, Rohre und Bordbretter
- Platz für max. 14 Stk. Wandkassetten
- Allseitig offen
- Für Stapler- und Krantransport geeignet
- Die Aufsteckrohre sind zu entnehmen und im Grundrahmen gesichert zu verstauen, sodass die Leerpalette sehr platzsparend transportiert und gestapelt werden kann
- Sonderanfertigungen auf Anfrage
- Aufsteckrohr mit einseitiger Fase, auch einzeln erhältlich (Art. Nr. 005791)

Länge (m)	Breite (m)	Gewicht (kg)	VPE (Stk.)	Art.-Nr.	Preis (€)
0,85	0,85	29,00	5	006962	232,20
1,25	0,55	30,00	5	010334	231,90
1,25	0,85	32,43	5	005614	240,20
1,50	1,05	56,50	-	012209	399,00

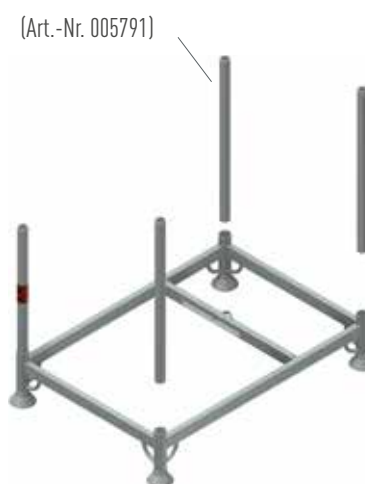
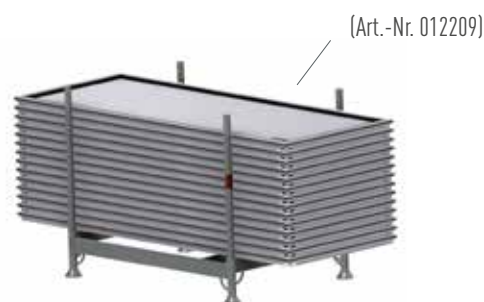

**WEITERE PRODUKTE FÜR
LAGERUNG UND TRANSPORT
FINDEN SIE IN UNSERER
PREISLISTE „ZUBEHÖR“**



KASK INDUSTRIEKLETTERHELM SUPERPLASMA AQ

EN ID N

- Geprüft und zugelassen gem. EN 397
- Mit Kinnriemen
- Einstellrädchen erlauben ein schnelles und einfaches Anpassen auf die richtige Größe
- Mit Ring zur Befestigung des Helms an einem Gürtel

Farbe	Art.-Nr.	Preis (€)
hellblau	010496	74,60
weiß	010497	74,60
gelb	010498	74,60
orange	010499	74,60
rot	010500	74,60
grün	010501	74,60
dunkelgrün	010502	74,60
dunkelblau	010503	74,60
schwarz	010453	74,60



KASK INDUSTRIEKLETTERHELM ZENITH

EN ID N

- Geprüft und zugelassen gem. EN 397 und EN 50365
- Diverse Einstellmöglichkeiten erlauben ein schnelles und einfaches Anpassen
- Mit Ring zur Befestigung des Helms an einem Gürtel

Farbe	Art.-Nr.	Preis (€)
blau	010504	84,70
weiß	010505	84,70
gelb	010506	84,70
orange	010507	84,70
rot	010508	84,70
grün	010509	84,70
schwarz	010510	84,70



WEITERE SCHUTZAUSRÜSTUNG FINDEN SIE IN UNSERER PREISLISTE „ZUBEHÖR“

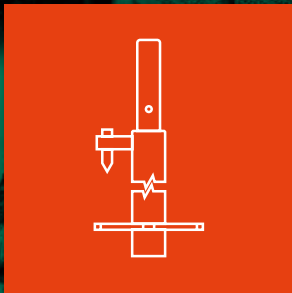

MJ OPTIMA

SO RÜSTET MAN HEUTE!





FORMULAR EINFACH AUSFÜLLEN UND SENDEN AN
Fax: +49 2391 8105 375 oder E-Mail: info@mj-geruest.de

_____ Firma

_____ Kunden-Nr.

_____ Straße

_____ Tel.

_____ PLZ, Ort, Land

_____ Fax

_____ Name Besteller

_____ E-Mail

AUFTRAG **ANFRAGE**

Auftragsbestätigung/Angebot bitte zusenden per Post per Fax per E-Mail

ARTIKELBEZEICHUNG	ART.-NR.	MENGE	EINZELPREIS €	GESAMTWERT €

BESTELLWERT €

Alle Preise verstehen sich zuzüglich der zum Zeitpunkt der Lieferung geltenden Mehrwertsteuer. Alle Maß- und Gewichtsangaben sind unverbindliche Richtwerte. Technische Änderungen und Irrtümer bleiben uns vorbehalten. Zur Berechnung kommen die am Tage der Lieferung gültigen Preise. Verkauf nur zu unseren allgemeinen Verkaufs- und Lieferbedingungen. Diese sind auszüglich: Erfüllungsort und Gerichtsstand ist Plettenberg. Verlängerter Eigentumsvorbehalt bis zur Bezahlung unserer gesamten Forderungen. Sämtliche Preise verstehen sich ab Werk.

_____ Liefertermin

_____ Versandart

_____ Lieferanschrift:

_____ Frachtkosten

_____ Lieferbedingungen

_____ Zahlungsbedingungen

_____ Stempel/Unterschrift

_____ MJ-Mitarbeiter/Sachbearbeiter/-in

_____ Datum



WWW.MJ-GERUEST.DE     



OPTIMA
Stielsystem



OPTIMA METRIC
Stielsystem



OPTIMA TOP
Stielsystem



UNI-CONNECT
Rahmengerüst 73/109



UNI
Rahmengerüst 70/100



UNI TOP
Rahmengerüst 65/100



COMBI
Modulsystem



Wand und Dach
Einhausung



ZUBEHÖR
Systemfrei